

2023 Garten- & Landschaftsbau

www.aussenraum.net

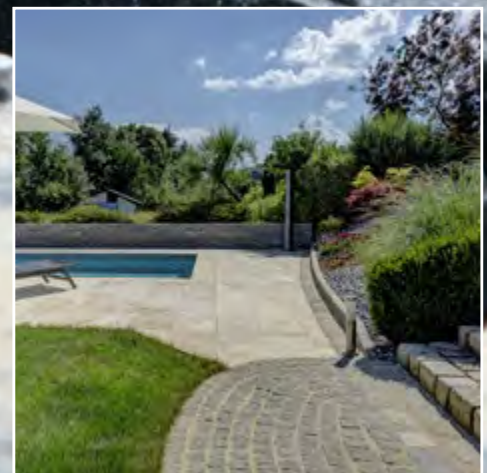
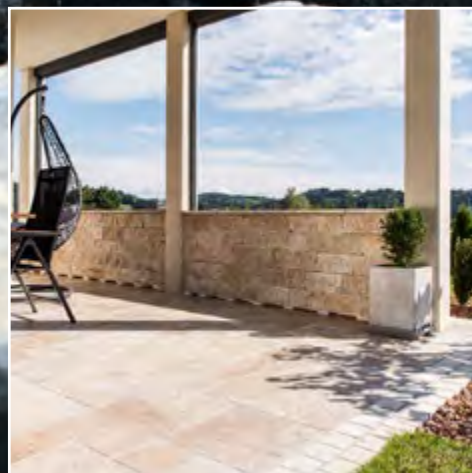

SCHILOWSKY seit 1926
Baustoffe & Baufachmarkt

aussen **R A**
U M



Mehr Style für Garten, Balkon und Terrasse

Lösungen für Draußen in der Außenraumausstellung von Schilowsky



Kontakte

Schilowsky Baumarkt u. Baustoffhandel KG



Sehr geehrte Kundin, sehr geehrter Kunde!

Seit Jahrtausenden wird auf der Welt gebaut und seit 1926 mit der Nummer 1 am Bau: Der Schilowsky Baumarkt und Baustoffhandel wird seit über 95 Jahren als Familienbetrieb geführt und ist mit der Zentrale in Neunkirchen und 3 weiteren Filialen in Wien und Graz **die regionale Kompetenz für Handwerker, Häuslbauer, grüne Daumen und Bauprofis.**

Da wir ständig auf der Suche nach neuen Spezialisierungen und Vorteilen für unsere Kunden sind, haben wir uns 2019 dazu entschlossen, dem hagebau aussenRAUM Exklusiv Programm beizutreten.

Vielfalt ist Trumpf

In diesem Katalog finden Sie eine große Bandbreite an qualitativ hochwertigen und wetterbeständigen Steinelementen für eine abwechslungsreiche Gestaltung Ihres Außenbereichs. Das Angebot umfasst viele Farben, Formen und Oberflächen, ganz nach Ihren persönlichen Vorstellungen.

Funktionalität und ansprechendes Design für Garten, Pool, Zaun, Terrasse oder blühende Hangverbauung werden auf Sie abgestimmt. Wir garantieren dabei ständige Verfügbarkeit und Liefersicherheit.

Außerdem sind alle Artikel Qualitätsprodukte von **österreichischen Produzenten.** Das erzeugt Nachhaltigkeit, sichert Arbeitsplätze und die Wertschöpfung bleibt zu 100% im Land!

Service vom Profi

Unsere bestens ausgebildeten und engagierten MitarbeiterInnen kennen alle Außenraum-Produkte in- und auswendig. Ein Anruf oder E-Mail genügt und Sie werden bestens informiert.

Informationen über Aktivitäten, Aktionen und Gewinnspiele finden Sie auch laufend auf unserer Facebook-Fanseite, Instagram oder können Sie per Newsletter erhalten - einfach auf **www.schilowsky.at/newsletter** anmelden und Interessen auswählen, um maßgeschneidert von unseren Experten informiert zu werden.

Besuchen Sie auch unsere Homepage, um Ideen zu sammeln: **www.schilowsky.at**

Wir freuen uns auf Ihre Anfrage - denn wir sind dort zu Hause, wo andere bauen!

Christian Schilowsky, Lisa und Christoph
Schilowsky-Käfer
Geschäftsleitung



Kontakte

Schilowsky Baumarkt u. Baustoffhandel KG

Wir verstehen, dass man für manche Entscheidungen Zeit braucht. Wenn Sie das Material für sich sprechen lassen wollen, besuchen Sie unsere modernen In- und Outdoor-Ausstellungen in der Zentrale Neunkirchen und der Niederlassung Wien 22. Sehen und fühlen Sie die Qualität und erleben Sie die besondere Ästhetik unseres Sortiments.

Bei uns sind Ihre Projekte in besten Händen. Unsere Experten geben Ihr Bestes, um mit Erfahrung und fundiertem und umfangreichen Fachwissen Ihre Außen-Träume zu verwirklichen.

NEUNKIRCHEN



Thomas Steidler

Abteilungsleiter Baustoffe Privat

Filiale Neunkirchen

Tel.: +43 2635 626 29-86

Fax: +43 2635 626 29-85

Mail: t.steidler@schilowsky.at

Öffnungszeiten

Montag bis Freitag 08:00 - 18:00 Uhr

Samstag 08:00 - 13:00 Uhr

WIEN



Michael Rieder

Innendienst und Außenraum-Profi

Filiale Wien 1220

Tel.: +43 1 283 83 73-14

Fax: +43 1 283 83 73-32

Mail: m.rieder@schilowsky.at

Öffnungszeiten

Montag bis Donnerstag 06:00 – 17:00 Uhr

Freitag 06:00 – 15:00 Uhr

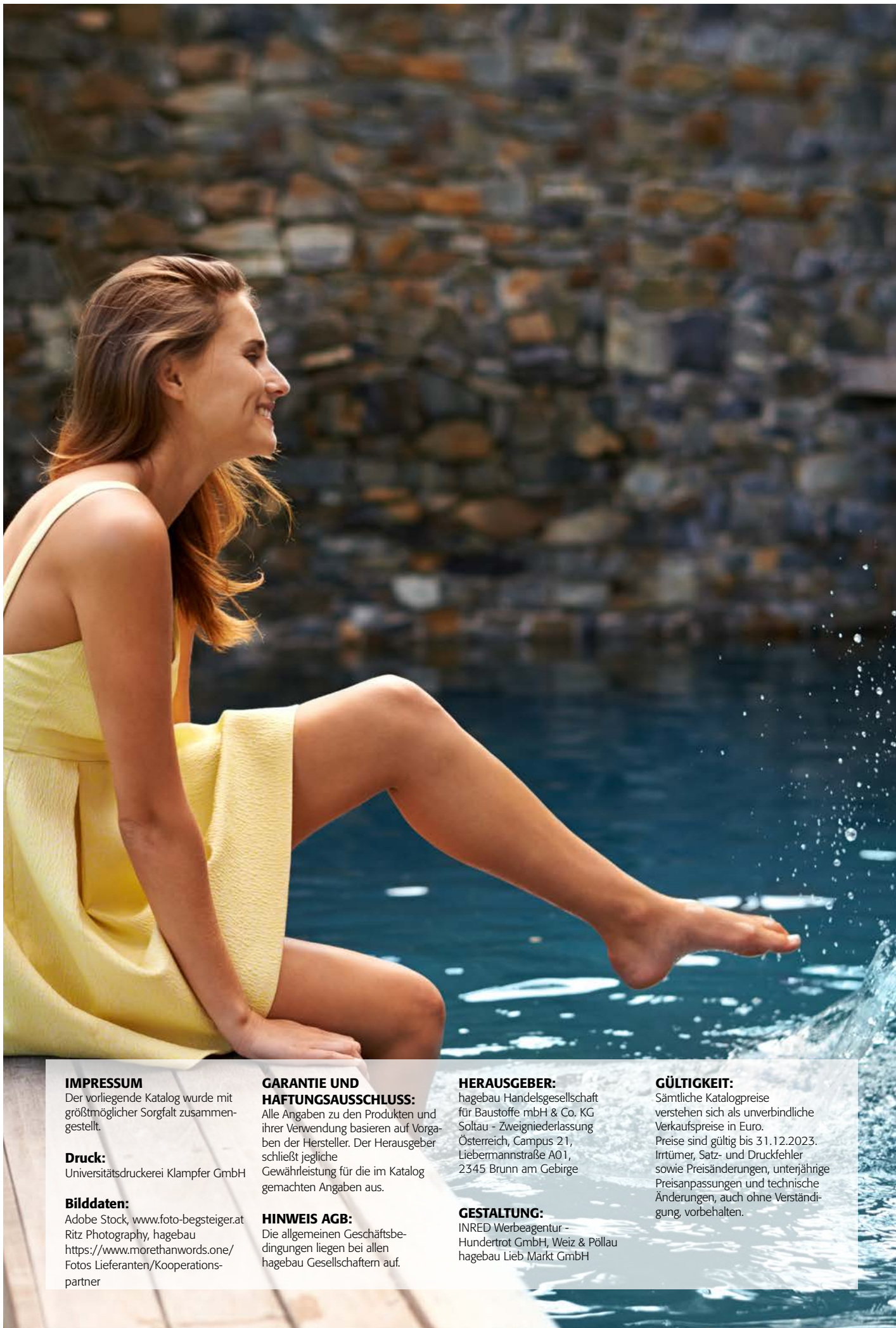
**IMPRESSUM**

Der vorliegende Katalog wurde mit größtmöglicher Sorgfalt zusammengestellt.

Druck:

Universitätsdruckerei Klampfer GmbH

Bilddaten:

Adobe Stock, www.foto-begsteiger.at
Ritz Photography, hagebau
<https://www.morethanwords.one/>
Fotos Lieferanten/Kooperationspartner

GARANTIE UND HAFTUNGAUSSCHLUSS:

Alle Angaben zu den Produkten und ihrer Verwendung basieren auf Vorgaben der Hersteller. Der Herausgeber schließt jegliche Gewährleistung für die im Katalog gemachten Angaben aus.

HINWEIS AGB:

Die allgemeinen Geschäftsbedingungen liegen bei allen hagebau Gesellschaftern auf.

HERAUSGEBER:

hagebau Handelsgesellschaft für Baustoffe mbH & Co. KG
Soltau - Zweigniederlassung Österreich, Campus 21,
Liebermannstraße A01,
2345 Brunn am Gebirge

GESTALTUNG:

INRED Werbeagentur -
Hundertrot GmbH, Weiz & Pöllau
hagebau Lieb Markt GmbH

GÜLTIGKEIT:

Sämtliche Katalogpreise verstehen sich als unverbindliche Verkaufspreise in Euro. Preise sind gültig bis 31.12.2023. Irrtümer, Satz- und Druckfehler sowie Preisänderungen, unterjährige Preisanpassungen und technische Änderungen, auch ohne Verständigung, vorbehalten.



Entwässerung **30**



Betonstein Standard **84**



Betonstein Exklusiv **94**



Naturstein **128**



Klinker & Keramik **188**



Holz & WPC **206**



Böschung, Mauer, Zaun, Geländer **212**



Dekor **264**



Biotop, Teich, Pool **282**



Licht im Garten **294**



Abdichten, Verlegen, Fugen **298**



Reinigen, Pflegen, Werkzeug **360**

















www.aussenraum.net





www.aussenraum.net





Editorial

Beste Qualität zu einem vernünftigen Preis: Das ist unser Credo, und es wird auch Sie überzeugen.

Harmonie im Garten. Jahreszeiten erleben.

Liebe Interessentin! Lieber Interessent!

Vor 300 Jahren vertonte Vivaldi in seinem Frühlingserwachen das zauberhafte Schauspiel, das wir dieser Tage vor unseren Fenstern vorgeführt bekommen. Die Vögel zwitschern, die Wiesen ergünen wieder und die ersten Blumen schicken ihre Knospen als Vorboten des kommenden Farbspektakels unserer Natur.

Zeit der Erneuerung

Diese Zeit ist ein Hochgenuss für alle Sinne, sie ist aber auch im eignen Garten ein Erwachen der Betriebsamkeit und vielleicht die Entstehungsstunde neuer Pläne für Ihren aussenRAUM. Längst haben wir unsere Märkte für Ihre frühlingshaften Bedürfnisse bereitgemacht. Von den kleinen Gartenarbeiten bis zu den ganz großen Visionen rund um Ihr Haus.

Eine neue Hauszufahrt, ein neuer Pflasterweg durch den Garten, eine stilvolle Pool-Umrandung oder ein fruchtbares Gemüsehochbeet aus Stein. Vielleicht ist die Verfliesung Ihrer Terrasse in die Jahre gekommen und bedarf einer Neugestaltung? Oder Sie sehnen sich

nach einem Schwimmteich als erfrischende Oase mit harmonisierender Pflasterpromenade? Ein Zufluchtsort für die kommenden heißen Sommertage.

Die Vielfalt im Garten

Unsere Produktauswahl ist vielfältig, die Gestaltungsmöglichkeiten, die sich Ihnen eröffnen, ebenso. Von Bodenplatten, die Ordnung und klare Strukturen erzeugen bis hin zu Steinen, die ein Flair rustikaler Natürlichkeit ausstrahlen. Beton, Naturstein oder Holz, Klinker oder Keramik – jedes Material hat seine eigene Anziehungskraft.

Nicht vergessen darf man freilich technische Aspekte wie Trag- und Widerstandsfähigkeit, eine funktionierende Entwässerung und den stabilen Untergrund, der Ihren Lebens(t)räumen für lange Zeit eine sichere Basis gibt.

Visionen werden Wirklichkeit

In unserem aktuellen Produktkatalog für das Jahr 2023 wollen wir Sie inspirieren und informieren. Wie lassen sich Träume in die Realität holen, welche Materialien sollen im Garten zum Einsatz kommen, welcher Stein eignet sich wofür? Fragen über Fragen, denen nicht nur unser aussenRAUM Katalog nach-

geht, sondern für deren Beantwortung unsere Experten in den Märkten vor Ort ebenso zur Verfügung stehen. Über die kompetente Beratung hinaus erwartet Sie bei uns ein weitreichendes Service-Angebot, das Ihnen Gestaltungs- und Umsetzungsphase Ihres Vorhabens erleichtern soll.

Wenn am Ende Ihre Vorstellungen und Wünsche zu konkreten Plänen geworden sind, jeder Baustein in bester Qualität und zu einem guten Preis am richtigen Ort ist und das Gesamtbild des Projekts Ihren ästhetischen Ansprüchen entspricht, haben wir Großes geschaffen, das Sie für viele Jahre begleiten wird – von den ersten Sonnenstrahlen des Frühlings bis in die zauberhaften Nächte des Winters.

Genießen Sie die folgenden Seiten, mögen sie Ihnen Inspiration sein, Sie motivieren und der Startschuss für Ihre aussenRAUM-Gestaltung werden.

Ihr hagebau Expertenteam



Harmonie im Garten
EXKLUSIV BEI hagebau





Forum Qualitätspflaster

Pflaster bietet unerschöpfliche Gestaltungsmöglichkeiten und bringt dem Bauherrn dauerhaften Nutzen. Die unglaubliche Vielfalt an Materialien, Farben, Formaten und Oberflächen garantiert zudem, dass sich Pflasterungen harmonisch an jeden Baustil anpassen, ob hochmodernes Design oder historische Ensembles.

Voraussetzung für die lange Gebrauchstauglichkeit ist allerdings die sachgemäße Planung und die Bauausführung durch den kompetenten Fachmann. Mehr Informationen dazu im neuen Planungshandbuch des Forums Qualitätspflaster auf www.fqp.at

1. BEDARFSGERECHTES PLANEN

Das wesentlichste Kriterium für die Dauerhaftigkeit einer Pflasterfläche ist das Berücksichtigen der Bedürfnisse der Nutzer. Erst wenn alle zukünftig relevanten Umstände des Gebrauchsverhaltens wie die Nutzungs- und Flächenart, die Beanspruchung und die Pflege und Instandhaltung erhoben und mit dem Bauherrn abgestimmt sind, kann mit der Planung begonnen werden. Die gesammelten Ergebnisse beeinflussen die bei der Planung festgelegte Qualität der Fläche und werden bei der Übergabe

an den Bauherrn auf ihre Übereinstimmung geprüft. Folgende Fragestellungen nach den Anforderungen erleichtern die nutzungsgerechte Planung:

1. **Wie soll die Fläche zukünftig genutzt werden?**
2. **Welche Belastungen und Beanspruchungen sind zu erwarten?**
3. **Wie sollen die Flächen gereinigt und gepflegt werden?**
4. **Sind Aufgrabungen oder Umbauarbeiten zu erwarten?**

Bei den Beanspruchungen ist zwischen mechanischen, thermischen und chemischen Beanspruchungen zu unterscheiden. Neben den zu erwartenden mechanischen Beanspruchungen durch Verkehr oder etwa das Rangieren von Fahrzeugen sind auch thermische und chemische Belastungen (Bier-Milchsäure, Reinigungsmittel...) zu berücksichtigen.

2. PLANUNGS-GRUNDSÄTZE

Bauweise: Pflasterflächen können in ungebundener Bauweise (Bettung und Fugenfüllung ohne Bindemittel) oder in gebundener Bauweise (Bettung und Fugenfüllung mit Bindemittel) hergestellt werden. Die ungebundene Bauweise ist die Regelbauweise.

Gefälleverhältnisse: Für eine einwandfreie Entwässerung ist die Neigung der Fläche in Abhängigkeit der Pflastermate-

rialien zu berücksichtigen: für Pflastermaterialien mit grob bearbeiteter Oberfläche gilt ein Mindestgefälle von 2 %, mit spalttrauer Oberfläche ein Mindestgefälle von 2,5 %. Vorzugsweise ist die Gefälgerichtung immer von der Fassade weg anzuordnen.

Entwässerung: Jede gepflasterte Fläche ist oberflächlich durch Einlaufschächte, Versickerungsflächen oder ähnliches zu entwässern. Der Oberbau ist dauerhaft wasserdurchlässig auszubilden, auf eine ausreichende Entwässerung der Tragschichten und die Frostsicherheit des Oberbaus ist zu achten (Unterbauplanumsentwässerung).

Einbauten: Einbauten und erforderliche Infrastrukturanschlüsse sind in die Gestaltung der Pflasterfläche zu integrieren.

Randbefassungen: Alle Arten von Pflastersteindecken und Pflasterplattendecken sind einzufassen, um ein Verschieben des Pflasters zu verhindern. Randbefassungen müssen dicker sein als die Pflastersteine oder -platten. Überfahrene Randsteine sind verstärkt zu bemessen und sorgfältiger zu fundieren.

Verband: Die Verbandsart hat nicht nur optischen Gestaltungswert, sondern auch Einfluss auf die Tragfähigkeit der Fläche. Nicht mit jedem Stein- oder Plattenformat kann jeder Verband hergestellt werden.

Planung & Qualitätssicherung für nachhaltige Pflasterflächen

3. AUFBAU EINER PFLASTERFLÄCHE

Schichten und Tragschichten bei der Verlegung von Pflaster in der ungebundenen Bauweise:

1. **Pflastersteine oder -platten**
2. **Randbefassung**
3. **Bettung**
4. **Obere ungebundene Tragschicht**
5. **Untere ungebundene Tragschicht (Frostschuttschicht)**
6. **Unterbauplanum**

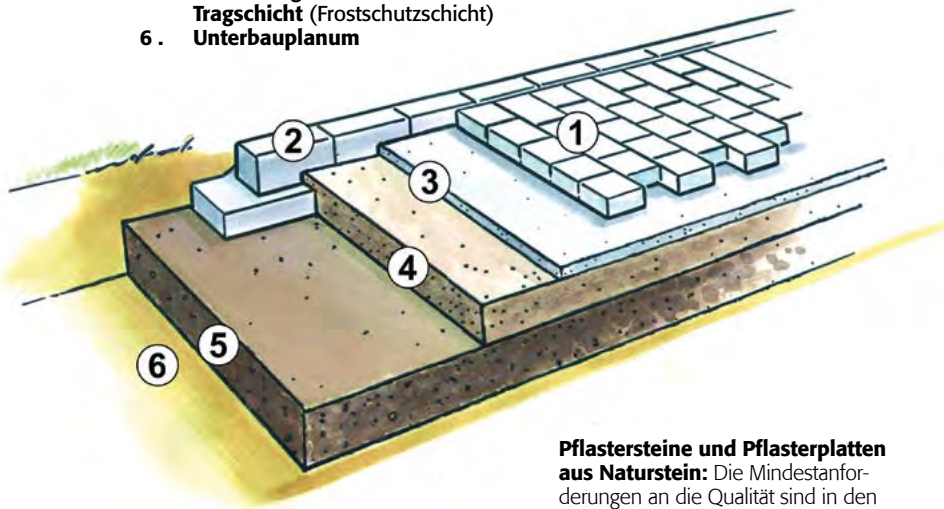

4. OBERBAU-BEMESSUNG

Für die Bemessung des Oberbaus ist die Dicke der Tragschichten und der Pflastersteine und -platten in Abhängigkeit von der zu erwartenden Belastung auszubilden. Bei Flächen mit Verkehrsbelastung durch Lkw ist die Dicke der Tragschichten und des Pflastermaterials in Abhängigkeit von der zu erwartenden Verkehrsbelastung gemäß RVS 03.08.63 – „Straßenplanung, Bautechnisches, Bautechnische Details, Oberbaubemessung“ auszubilden. Für nicht befahrene Flächen oder Flächen mit geringer Verkehrsbelastung werden Empfehlungen im „Planungshandbuch - Planung und Qualitätssicherung für nachhaltige Pflasterflächen“ des Forums Qualitätspflaster gegeben.

5. ANFORDERUNGEN AN MATERIALIEN

Betonpflastersteine und Betonpflasterplatten: Die Mindestanforderungen an die Qualität sind in den Europäischen Produktnormen ÖNORMEN EN 1338, EN 1339 und EN 1340 geregelt, deren Einhaltung mit der CE-Kennzeichnung bestätigt wird.

Pflastersteine und Pflasterplatten aus Naturstein:

Die Mindestanforderungen an die Qualität sind in den Europäischen Produktnormen ÖNORMEN EN 1341, EN 1342 und EN 1343 geregelt, deren Einhaltung mit der CE-Kennzeichnung bestätigt wird.

Großformatplatten: Für Großformatplatten gelten die Anforderungen der Richtlinie „Verkehrsflächen mit Großformatplatten im kommunalen und gewerblichen Bereich in der ungebundenen Bauweise“ des Forums Qualitätspflaster.

Bettungsmaterial: Es wird zwischen ungebundenem und gebundenem Bettungsmaterial unterschieden. Die Einbaustärke hat zwischen 3 und 6 cm zu liegen. Das Bettungsmaterial hat kapillarbrechend und wasserdurchlässig zu sein, um Staunässe in der Pflasterdecke zu verhindern. Es gelten die Anforderungen der RVS 08.18.01.

Fugenmaterial: Es wird zwischen ungebundenem und gebundenem Fugenmaterial unterschieden. Die Filterstabilität ist gegenüber der Bettung zu berücksichtigen, d. h. das Fugenmaterial darf nicht in die Bettung absinken. Es gelten die Anforderungen der RVS 08.18.01.

6. AUSFÜHRUNG

Für die Ausführung sind die ÖNORM B 2214 - Pflasterarbeiten Werkvertragsnorm sowie die Richtlinien und Vorschriften für den Straßenbau, insbesondere die RVS 08.18.01 zu beachten.

Pflasterdecken aus Pflastersteinen und Pflasterplatten auf begehbaren Flachdächern wie Dachterrassen, Balkone und Loggien: es gilt die Richtlinie „Pflastersteine und Pflasterplatten auf begehbaren Flachdächern“, die vom Forum Qualitätspflaster in Kooperation mit dem Institut für Flachdachbau und Bauwerksabdichtung herausgegeben wurde.

Großformatplatten: Es gilt die Richtlinie „Verkehrsflächen mit Großformatplatten im kommunalen und gewerblichen Bereich in der ungebundenen Bauweise“ des Forums Qualitätspflaster.

DAS FORUM QUALITÄTSPFLASTER

Das Forum Qualitätspflaster ist eine Gemeinschaft zur Qualitätssicherung von Pflasterflächen und das einzige unabhängige Kompetenzzentrum, das alle Aspekte des Gestaltens mit Pflaster von der Planung bis zur Übergabe abdeckt.

Mehr dazu und zahlreiche Richtlinien für Sonderfälle finden Sie auf

www.fqp.at





LEIER Komplettprogramm

Das LEIER-Komplettprogramm ist ein in Form und Farbgebung abgestimmtes Produktionsprogramm zur Gestaltung individueller Gartenideen sowohl im ländlichen als auch im städtischen Umfeld.

Innovative Produktgestaltung, hoher Qualitätsanspruch und ein umfangreiches Produktsortiment sind die Voraussetzungen für die individuelle Gestaltung Ihrer Gartenlandschaft.

Sämtliche Produkte des LEIER-Komplettprogramms sind in drei ansprechenden Farben erhältlich.

Ob Sie Ihr Projekt nur in einer Farbe oder gemischt gestalten wollen - Sie haben alle Möglichkeiten.



Leier

Produkte von Leier

Finden Sie im Katalog ab Seite 222

Alle Produkte in 3 Farben für:

- | | |
|------------------|---------|
| ■ Fläche | ■ Zaun |
| ■ Mauer | ■ Stufe |
| ■ Randbegrenzung | |



NEU!

Nutzen Sie die Möglichkeiten des umfangreichen Produktprogramms

Gestalten Sie mit Bausteinen für Flächen, Mauern, Zäune, Stufen und vielem mehr Ihren GartenWohnRaum.

Ob modern, mit streng linearer Formgebung oder naturnah, die unterschiedlichsten Stilrichtungen mit vielfältigen Farbvariationen lassen sich mit dem LEIER-Komplettprogramm verwirklichen.



Rauchquarz

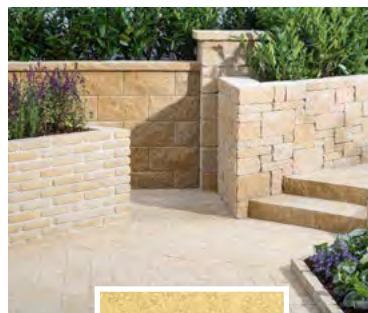

Fuoco

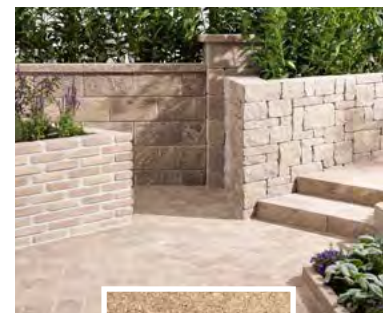

Sepia

Weitere Informationen finden Sie auch in unserem Katalog und im Internet unter www.leier.at.

leier



Die Nachhaltige Rasenanlage



GLAESERgreen gehört zur GLAESER Gruppe, mit zwei innovativen Produktreihen, easygreen® und greentex®.

Die textilen Begrüungsvliese easygreen® verwandeln Ihren Garten in eine Oase mit schönen Rasenflächen und bunten Blumenakzenten. Das Sortiment besteht aus 12 verschiedenen Produkten.

In den gebrauchsfertigen Vliesen, aus 100% biologisch abbaubaren Naturmaterialien, ist Saatgut und Dünger bereits eingearbeitet. Diese Art der Verarbeitung ist einzigartig! greentex® bietet Geotextilien und Befestigungsmaterial für den Erosionsschutz die Begrüung von Hängen und Böschungen an. greentex®-Vliese und das Gartenschutznetz runden das Programm ab.

easygreen® Rasen

Legen Sie sich eine grüne Oase in Ihrem Garten an oder setzen Sie die easygreen®

Rasensmischung erfolgreich im Galabau ein. easygreen® bietet eine einfache und nachhaltige Alternative zur Anlage von schönen Rasenflächen. Im gebrauchsfertigen, 100 % natürlichen Schafwolle-Viskose-Vlies ist Saatgut und Dünger bereits eingearbeitet. Für unsere Rasensmischungen verwenden wir ausschließlich hochwertiges Saatgut (zertifizierte Regelsaatgutmischungen RSM). Bei der Auswahl der Rasensmischungen legen wir außerdem Wert auf Ästhetik sowie die Widerstands- und Anpassungsfähigkeit an die verschiedenen Standorte.

Wollrasen statt Rollrasen

Wir haben 4 verschiedene easygreen® Rasensmischungen im Sortiment - Wollrasen (Sport- und Spielrasen), Halbschattenrasen, Trockenrasen sowie

Landschaftsrasen.

Vorteile

Das Saatgut ist im Vlies optimal verteilt, so dass ein gleichmäßiger Wuchs gewährleistet ist. Der beigefügte Dünger beschleunigt das Wachstum. Die Vliese sind zu 100% biologisch abbaubar und frei von Mikroplastik. Sie dienen als Feuchtigkeitsspeicher. Das in dem Vlies eingearbeitete Saatgut ist vor Vogelfraß, Windverwehungen sowie Ausspülungen geschützt. Der Wollanteil dient als natürlicher Langzeitdünger. Es bildet sich bis zu 50% weniger Unkraut.

Die Vliese können bis zu 2 Jahren verwendet werden.

Weitere Produkte von GLAESERgreen finden Sie auf Seite 280

GLAESERgreen



easygreen® Blumenwiesen

Zaubern Sie sich eine bunt blühende Blumenwiese in Ihren Garten oder setzen sie diese erfolgreich im GaLaBau ein. easygreen® bietet eine einfache und nachhaltige Alternative. 100 % natürlichen Schafwolle-Viskose-Vlies gleichmäßig eingearbeitet. Das sorgt für eine satte Bepflanzung mit optimaler Verteilung.

Unsere Blumenwiesen „leben“

Wir haben 6 verschiedene easygreen® Blumenmischungen im Sortiment – von der niedrigen Blumenwiese, über Schattenblumen bis hin zu Wildblumen für sonnige Standorte. Bei der Auswahl der Blütenmischungen legen wir nicht nur Wert auf Ästhetik. Wir achten durch die gezielte Wahl darauf, einen wertvollen Beitrag zur Erhaltung der Artenvielfalt des Ökosystems zu leisten. Freuen Sie sich auf das fröhliche Summen der Bienen und das Beobachten der Insekten.



Jute- und Kokosgewebe

Jutegewebe

Das greentex® jutegewebe ist ein reines Naturprodukt als Stütz- und Haltegewebe für Hänge sowie auch für See- und Teichufer. Das Gewebe ist sogar hilfreich bei Teichen als Haltefunktion für die Pflanzen.

Kokosgewebe

greentex® kokosgewebe ist ein reines Naturprodukt. Es wird zu 100 % aus hochwertigen, chemisch unbehandelten Kokosfasern hergestellt. Es hat eine deutlich längere Lebensdauer und höhere Reißfestigkeit als Jutegewebe. Das greentex® kokosgewebe wird als Hangsicherung für steile Hänge, Gräben, Lärmschutzwälle und Böschungen verwendet und bietet Erosionsschutz über einen langen Zeitraum hinweg.

easygreen® Rasen

Spiel- und Sportrasen/ Landschaftsrassen

Legen Sie sich eine grüne Oase in Ihrem Garten an oder setzen Sie die easygreen® Rasenmischungen erfolgreich im GaLaBau ein. easygreen® bietet eine einfache und nachhaltige Alternative zur Anlage von schönen Rasenflächen. Im gebrauchsfertigen, 100 % natürlichem Schafwolle-Rasenmischungen verwenden wir ausschließlich hochwertiges Saatgut (zertifizierte Regelsaatgutmischungen RSM). Bei der Auswahl der Rasenmischungen legen wir außerdem Wert auf Ästhetik sowie die Widerstands- und Anpassungsfähigkeit an die verschiedenen Standorte.

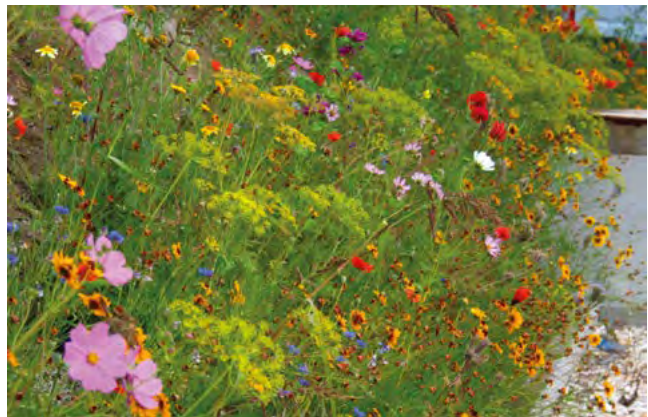

greentex® Geotextilien

Das einzigartige greentex geotextil jute wird speziell im Landschafts-Bau zur Renaturierung von geschädigten Hängen und Böden sowie als Erosionsschutz eingesetzt. Dieses innovative Produkt ist mehrschichtig aufgebaut: Es besteht aus einem Schafwolle-Viskose-Vlies mit integriertem Dünger, das zur gleichmäßigen Schicht besteht aus einem 100 % natürlichem Jutegewebe zur Stütz- und Haltefunktion. Alleinstellungsmerkmal: Das Produkt ist zu 100 % aus Naturfasern.

Geotextil Kokos

Das neue greentex® geotextil kokos wird als Hangsicherung für steile Hänge, Gräben, Lärmschutzwälle und Böschungen verwendet und bietet Erosionsschutz über einen langen Zeitraum hinweg. Die Kombimatte besteht aus 2 Schichten. Die untere Schicht besteht aus einem Wolle-Viskose Vlies, in das Saatgut und Dünger gleichmäßig eingearbeitet ist. Die obere Schicht besteht aus Gewebe, das zu 100 % aus hochwertigen, chemisch unbehandelten Kokosfasern hergestellt wird. Es hat eine sehr hohe Reißfestigkeit und eine lange Lebensdauer. Das greentex® Geotextil Kokos wird in Rollen angeliefert und ist einfach zu Verlegen.

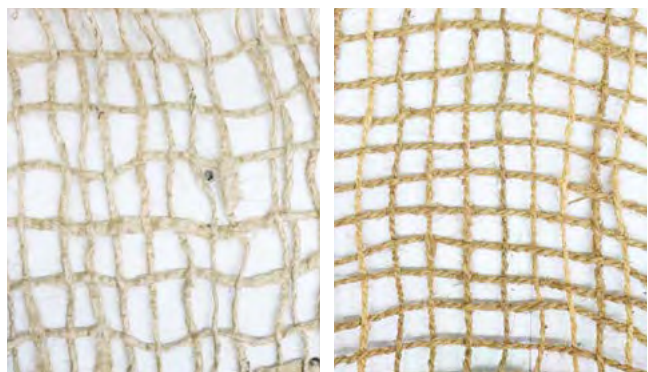



Außenflächen mit PCI-Lösungen

Pflastern Sie sich Ihren Weg

Schöne Steinflächen finden sich ganz oben auf der Wunschliste vieler Gartenbesitzer. Ganz gleich, ob diese aber mit Pflaster-, Natur- oder Betonsteinen angelegt werden – Steinbeläge im Freien sind extremen Belastungen durch die Witterung ausgesetzt. Ganz besonders das Thema „Nässe“ spielt dabei eine große Rolle.

Je nach Anforderungen, Steinformaten und Art der gebundenen Bauweise kann die Verfugung wasserdurchlässig (drainfähig) oder wasserundurchlässig (nicht drainfähig) gestaltet werden. Wasserundurchlässige Fugen sind besonders haltbar und unempfindlich gegenüber Verschmutzungen und Reinigungsmaßnahmen. Während bei einer undurchlässigen Fuge der Oberflächenbereich entwässert werden muss, kann bei wasserdurchlässigen Fugen das Regenwasser direkt vor Ort versickern. Bei starken Regenfällen gelingt so eine spürbare Entlastung der Kanalisation. Nur schlecht oder womöglich gar nicht abfließendes Wasser

verursacht erhebliche Probleme sowohl im Untergrund, im Bettungsmaterial, im Fugenmörtel oder auf der Oberfläche. PCI-Verlegeprodukte sind deshalb insbesondere im Hinblick auf ihre Wasserdurchlässigkeit optimiert.

Die Produktpalette der PCI umfasst ein umfangreiches Sortiment an hoch drainfähigen Mörteln und zementären Pflasterfugenmörteln für optisch ansprechende und besonders langlebige Fugen. Zusätzlich lieferbare Spezialprodukte, wie etwa ein sehr schnell abbindender Drain- und Estrichmörtel oder zwei zementäre Fugenmörtel für die wasserundurchlässige Verfugung

von Polygonalplatten bzw. von Natursteinflächen mit höherer Verkehrsbelastung, vervollständigen das Angebot.

Und selbst für sichere Verlegung empfindlicher Natursteine hat PCI mit der Cara-Produktlinie eine passende und abgestimmte Lösung parat: Ein Klebemörtel, der das ausblühfreie Verkleben garantiert, eine feine zementäre Natursteinfuge, die mit ihrer natürlichen Farbgebung für ein harmonisches Erscheinungsbild sorgt, sowie das dazu passende Natursteinsilikon runden das Programm ab.

Gestalten Sie Ihr zweites Wohnzimmer

Fliesenbeläge im Außenbereich sind noch immer im Trend. Beliebt sind große Formate und Platten mit täuschend echt nachgebildeten Holz-, Naturstein- oder Betonoberflächen. Der große Vorteil von Keramik ist ihre hohe Witterungsbeständigkeit aufgrund der nur geringen Wasseraufnahme.

Verlegen lassen sich keramische Beläge:

- im Verbund auf Drainmörtel und einer verdichteten Trag-Frostschuttschicht
- im Verbund mit Drainmörtel auf einer Ortbetonplatte oder im Verbund auf einer Ortbetonplatte
- auf Stelzlägern
- lose (ungebunden) gebettet auf SplittTrennung von Gewerken und Bauweisen

Der Vorteil einer Verlegung auf Stelzlägern ist die präzise Höhenjustierbarkeit; doch leider klingen die Platten beim Gehen unschön hohl. Und auch die Möglichkeit zur Verfugung fehlt. So sind leider Unkrautbewuchs und Verschmutzungen vorprogrammiert. Aufgrund der starken thermischen Belastungen besteht bei der losen Verlegung im Splittbett die Gefahr, dass sich der Bodenbelag verschiebt. Die ärgerliche Folge dieses „Setzens“ sind mechanisch aufgeriebenes oder sogar komplett herausgedrücktes Fugenmaterial. Uneingeschränkt empfehlenswert ist dagegen eine gebundene Verlegung im Verbund mit einem Drainmörtel auf einer ausreichend verdichteten und drainfähigen Trag-Frostschuttschicht. In Kombination mit einer festen Verfugung ist dies die dauerhaft sicherste und optisch schönste Lösung. Sie kann – bei ausreichender Aufbauhöhe – auch auf einer Ortbetonplatte errichtet werden. Das setzt jedoch fortgeschrittene handwerk-

liche Fähigkeiten voraus, da die Keramikplatten hohlraumfrei auf einer geeigneten Abdichtung verlegt werden müssen. Ideal geeignet für einen gebundenen Aufbau ist der Drain- und Verlegemörtel PCI Pavifix DM. Er wird auf dem Unterbau verteilt und abgezogen. Anschließend muss die Outdoorkeramik mit einer Haftbrücke „frisch in frisch“ direkt in das nasse Mörtelbett verlegt werden, um damit eine optimale Haftung des Monokorn-Drainmörtels an der Plattenrückseite zu erzielen. Als Haftbrücke/Kontaktschicht eignet sich der Mittelbettmörtel PCI Carrament mit größerer Kornstruktur und sehr guten Haftungseigenschaften. Diese Systemlösung verhindert das Absacken der Platten sowie Aufkantungungen oder Verschiebungen. Eine gebundene, wasserdurchlässige Verfugung mit PCI Pavifix 1K Extra sorgt für dauerhaft saubere Fugen und ein perfektes Erscheinungsbild der neu verlegten Outdoorkeramik.





Vorher

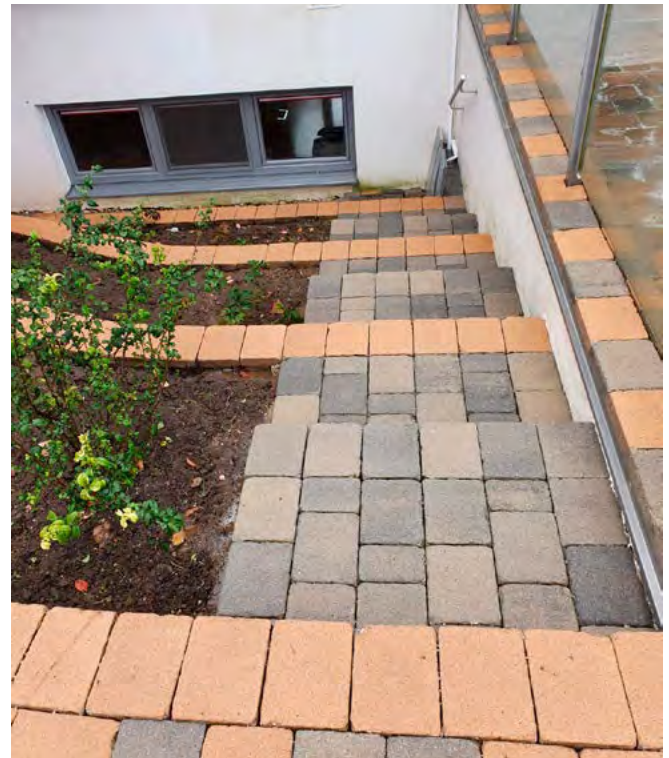

Nachher

Die Profis in Sachen Steinreinigung

Wir sind ein österreichisches Familienunternehmen, welches sich die professionelle Reinigung, punktuelle Fleckentfernung und Schutz von Steinböden aller Art mit speziell entwickelten Produkten zur Aufgabe gemacht hat.

Wenn Sie die beste Behandlung für Ihren Stein wünschen, sind Sie bei uns in den richtigen Händen!

Folgende Arbeiten führen wir für Sie im AUSSENBEREICH mit Gewährleistung durch:

- Steinreinigung
- Fleckentfernung
- Langzeitimprägnierung
- Entfernen von Ausblühungen, Rost, Öl usw.
- Moos- und Algenentfernung
- Verschiedene Feinstrahlssysteme



Weitere Produkte von RAWI Rauch
finden Sie auf Seite 370

Was spricht für uns?

- Mehr als 15 Jahre Praxiserfahrung
- Seit rund 10 Jahren exklusive Zusammenarbeit mit den Firmen: Seesteiner, Ebenseer, Weissenböck, sowie Linden/Bayern

Vorher



Nachher



RAWI Rauch Die Innovation

Neuartige Zwei-Komponenten-Tiefenimprägnierung R-6000 inklusive speziell entwickelten Farbpigmenten: Platin-Grau oder Schiefer-Grau.

Schützt die Oberfläche gegen das Eindringen von wässrigen Flüssigkeiten, Öle, Fette und sonstigem Schmutz. Verhindert Vermoosung und Veralgung, sowie Umweltverschmutzungen - diese können dann einfach von der Oberfläche entfernt werden. Sie können ab sofort aus Ihrer verfleckten, von Umwelt angegriffenen, sowie ausgeblühten Betonstein-Oberfläche eine absolut hochwertige, einheitlich veredelte Betonstein Oberfläche erzielen.

Wir "DIE PROFIS" arbeiten für Sie mit Garantie bzw. Gewährleistung!

Ihre Vorteile:

- Härtung und Veredelung der Oberfläche durch Wasserglas
- gleichmäßiges Farbbild
- UV-beständig, 5 Jahre Gewährleistung bei gleichbleibender Benutzung
- bestes Preis-Leistungsverhältnis
- Betreff Rutsicherheit: Gleichmessungsprotokolle können jederzeit bei der Fa. RAWI Rauch Wilhelm jun. angefragt werden
- Abriebgutachten: BESTWERTE (Gutachten Nr. 5926/2021 vom 11. August 2021 Bestimmung des Widerstandes gegen Verschleiß mittels Böhme-Abriebprüfung gemäß EN 13892-3)
- Prüfbericht Frost-Tausalz-Widerstandes von Platten aus Beton, FTP BESTWERTE zwischen 3 gr und 16 gr von erlaubten 1.000 gr/m² (Gutachten Nr. Z-4290 vom 18. Oktober 2021, gemäß ÖNORM EN 1339)

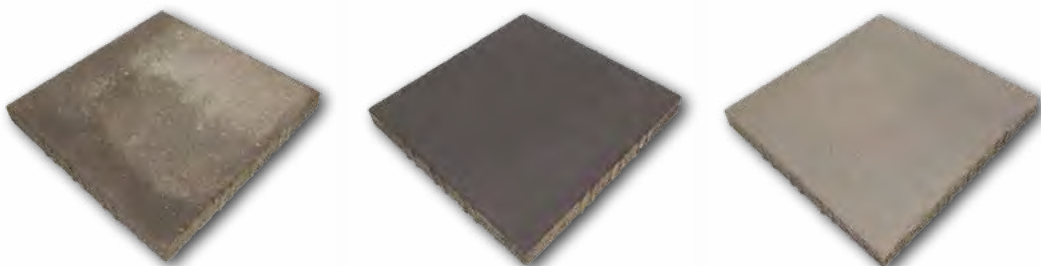



Eleganter Rasenabschluss

Roboter Mähkante Mondsee

Die Mondsee Roboter Mähkante ermöglicht einen perfekten Abschluss der Rasenflächen und ist durch seine Breite von 19 cm für alle Rasenroboter perfekt befahrbar.

Flexibel

Die Trapezform ermöglicht gerade Abschlüsse wie auch Radien in der Gartengestaltung. Der Stein ist leicht verlegbar und macht jeden Garten zur pflegeleichten Grünoase.

Roboter Mähkante

L x B x H: 38 / 28 x 19 x 5 cm

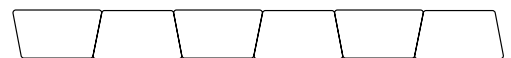

Roboter Mähkante
gerade verlegt

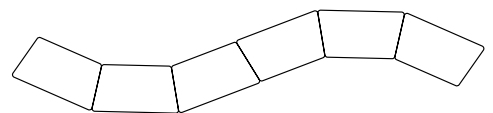

Roboter Mähkante in
Radien verlegt

PRODUKTE VON aussenRAUM EXKLUSIV MÄHKANTE MONDSEE
finden Sie im Katalog ab Seite 96.



Harmonie im Garten
EXKLUSIV BEI **Haage+Born**



Der kreative Stein für Ihren Garten

Pöllau Böschungsstein & Böschungsstein gespalten

Drei hochwertige Pöllau-Familienmitglieder mit unterschiedlichen Funktionen – Blockstufe (Treppen), Randleiste (Begrenzungen) und Böschungsstein (leichte Hangverbauungen) – bilden nicht nur die perfekten Ergänzungselemente für die Pöllau- und Pottenstein-familie sondern inspirieren auch zu völlig neuen und kreativen Gestaltungsvisionen.

Böschungsstein

L x B x H: 40 x 29 x 15 cm

Böschungsstein gespalten

L x B x H: 40 x 29 x 15 cm



Böschungsstein



Böschungsstein gespalten

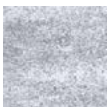

anthrazit-schattiert



muschelkalk



terragrau



anthrazit-schattiert gespalten



muschelkalk gespalten



terragrau gespalten

NEU!

Mallon Mauerstein & Abdeckplatte gespalten

Der Mauerstein Mallon weist eine Mauerbreite von ca. 20 cm auf. Durch seine gespaltene, rustikale Oberfläche wirkt er sehr dekorativ. Seine 3 Steingrößen, die im Set erhältlich sind, lädt der Mallon geradezu ein, den Garten mit Mauern, Hochbeeten, Pflanz-gefäßen und vielen Details mehr zu gestalten.

Mauerstein Set

L x B x H: 16,5 / 25 / 33,5 x 20 x 14 cm

Abdeckplatte Set

L x B x H: 16,5 / 25 / 33,5 x 30 x 7 cm



Mauerstein Set



Abdeckplatte Set



anthrazit-schattiert

NEU!

PRODUKTE VON aussenRAUM EXKLUSIV PÖLLAU UND MALLON
finden Sie im Katalog ab Seite 100 (Pöllau) & 254 (Mallon).

Inhalt

Entwässerung

Regenwassernutzung für Haus und Garten	32 - 37
Regenwasserversickerung Retention	38 - 39
Schacht- & Tanksysteme	40 - 45
PIPELIFE Geotextilien	46 - 47
Überschwemmungen wirksam vermeiden	48
Hauskanalrohre und Formstücke aus PVC	49 - 51
Drainage- und Kabelschutzrohre	52 - 53
Rohre Schachtringe Schachthälse aus Beton	54
Ausgleichsringe Deckel aus Beton	55
Schachtabdeckungen aus Gusseisen	56 - 57
Schachtabdeckungen HAGODECK	58 - 59
Eingangsmatten HAGOMAT	60 - 61
Straßenabläufe Einlaufgitter aus Gusseisen	62 - 63
Hofabläufe Eimer Regenwassertransportrohre	64
Punkt-Entwässerung	65
Linien-Entwässerung	66 - 69
ACO Fassadenrinnen Terrassenrinnen	70 - 71
ACO Profiline Systemübersicht	72
ACO Punktentwässerung	73
ACO Slimline	74 - 75
BG Linien-Entwässerung	76 - 83

Betonstein Standard

Suave Pflaster Livorno Pflaster	86 - 87
Parketto Pflaster Via Roma antik	88 - 89
Via Fortuna Umbriano Mehrformatpflaster	90 - 91
Modena Öko	92 - 93

Betonstein Exklusiv

Roboter Mähkante	96 - 97
Terrassen-, Stufenplatte Goldegg	98 - 99
Pflasterplatten Pöllau	100 - 101
Umbriano Platte Divino Design	102 - 103
Largo Bodenplatte	104 - 105
Casino Platte und Mehrformatpflaster	106 - 107
Umbriano Pflaster	108 - 109
Pflasterstein Pöllau	110 - 111
Pöllau XL Pflasterstein	112 - 113
Pflasterstein Pottenstein	114 - 115
Piazza Grado	116 - 117
LIV29	118 - 119
Arret VG4 Kombipflaster	120 - 121
Tango 6 Rialta antik Top	122 - 123
Escado 2.0 Scalina	124 - 125
Gartenplatten Softline Hardline	126 - 127

Naturstein

Pflasterflächen aus Granit	130 - 131
Rand- und Leistensteine aus Granit	132 - 133
Pflasterflächen aus Porphy, Carrara Marmor, Sandstein und Luserna Gneis	134 - 135
Randbegrenzungen aus Granit	136 - 139
Bodenflächen aus Granit	140 - 145
Fertigware, Tritt-/ Setzstufen aus Granit	146 - 147
Norm-Mauerabdeckungen aus Granit	148 - 149
Norm-Schwimmbadumrandungen aus Granit	150 - 151
Bodenflächen Stufen Sockelleisten aus Porphy	152 - 155
Bodenflächen Stufen Sockelleisten aus Luserna Gneis	154 - 159
Bodenflächen Stufen Sockelleisten aus Biasca Gneis	160 - 161
Bodenflächen Stufen Sockelleisten aus Quarzit	162 - 165
Bodenflächen Stufen Sockelleisten aus Travertin und Marrakesch	166 - 171
Bodenflächen Stufen Sockelleisten aus Via Sinai und Via Maruna	172 - 173
Bodenflächen Stufen Sockelleisten aus Crema Asmara	174 - 175
Bodenflächen Stufen Umrandungen aus Sandstein	176 - 187

Klinker & Keramik

LM Outdoor	190 - 193
Feinsteinzeug Keope Percorsi Frame	194 - 195
Feinsteinzeug Keope Extreme Noord	196 - 197
Feinsteinzeug Keope Chorus Evoke	198 - 199
Feinsteinzeug Supergres Story Astrum	200 - 201
Feinsteinzeug Supergres Stoorm Walk	202 - 203
Feinsteinzeug Supergres Stockholm	204 - 205

Holz & WPC

Terrassenboden WPC natur clipJuAn®	208 - 209
Terrassendielen & Zubehör	210 - 211

Böschung | Mauer | Zaun | Geländer

Multistein Mittersill & Pöllau Zaun Pöllau	214 - 215
Faro Zaun- & Mauerstein	216 - 217
Classic Zaun- & Mauerstein	218 - 219
Mauerstein Gutshof MB12 & MB16 bossiert	220 - 221
Kartäuser Mauer 24 Antik & 12 Antik	222 - 223
Zaunstein Modern & Abdeckplatte Modus	224 - 225
Zaun & Sichtschutzprofil Lärche/Alu	226 - 227
UNI-Säule & Zubehör Alu/Nirosta	228 - 229
Felderzaun	230 - 231
Rollenzaun Rechteck-Geflecht	232 - 233
Zaunsäulen	234 - 235
Gabionen-Steinkörbe	236 - 243
Böschungs- & Mauersteine aus Beton	244 - 247
Böschungssteine aus Naturstein	248 - 255
Wandverblander aus diverser Naturstein	256 - 257
Geländer aus Edelstahl	258 - 261
Vordachsysteme in Edelstahl und Glas	262 - 263



Dekor

Dekorsplitt Dekorkiesel	266 - 268
Monolithen	269
Trittplatten	270 - 271
Rasenwabe Kiesstabilisierung	272 - 273
Wurzelführung	275
Modulare Blumenkasten/Hochbeete	276 - 279
Rasen und Blumenwiese	280 - 281



Reinigen | Pflegen | Werkzeug

Reinigen Schützen Pflegen	362 - 367
Sten Shoonmaken® Reinigen & Imprägnieren	368 - 369
RAWI Rauch Steinreinigung	370 - 371
Werkzeug für Profis und Handwerker	372 - 373



Biotop | Teich | Pool

Filtersysteme	284 - 285
Pumpen	286 - 287
Biotop- und Teichbau	288 - 289
Wasserreservoir Zubehör	290 - 291
Be- und Entwässerungspumpen	292 - 293



Licht im Garten

SMART-COLOR Produkte	296
Stilvolle Außenbeleuchtung	297



Abdichten | Verlegen | Verfugen

Ausgleichen Sanieren	300 - 301
Abdichten Verlegen	302 - 303
Verfugen	304 - 307
GUTJAHR Drain- und Verlegesystem	308 - 309
GUTJAHR Baukastensystem für Balkonprofile	310 - 311
GUTJAHR Abschlusswinkel für Garten und Fläche	312 - 313
Drain-Stelzlager	314 - 315
Baumit Verlegematerial	316 - 319
Umwelt & Freizeit, Bau	320
Diverses Verlegematerial	321
Fugensand aus Edelbrechkorn	322 - 323
Premium Terrassendach & Carport	324 - 325
Wurzel- und Unkrautschutz sowie Maulwurfsperre	326 - 327
Trockenverlegung, Plattenlager und Fugenkreuze	328 - 331
Stabilisierungsmatten Stelzlager	332 - 333
TECWARE Abdichten/Sanieren	334 - 335
Avenarius Agro Abdichten, Sanieren & Reinigen	336 - 339
Sika Kleben/Dichten/Verfugen	340 - 343
Murexin Ausgleichen/Abdichten/Verkleben/Fugen	342 - 347
Murexin Beschichtung und Natursteinteppiche	348 - 349
Innoplex Plexband®	350 - 351
PCI Ausgleichen und Sanieren	352 - 353
PCI Abdichten von Böden und Sockel	354 - 355
PCI Verlegen & Verfugen von Natursteinen	356 - 359

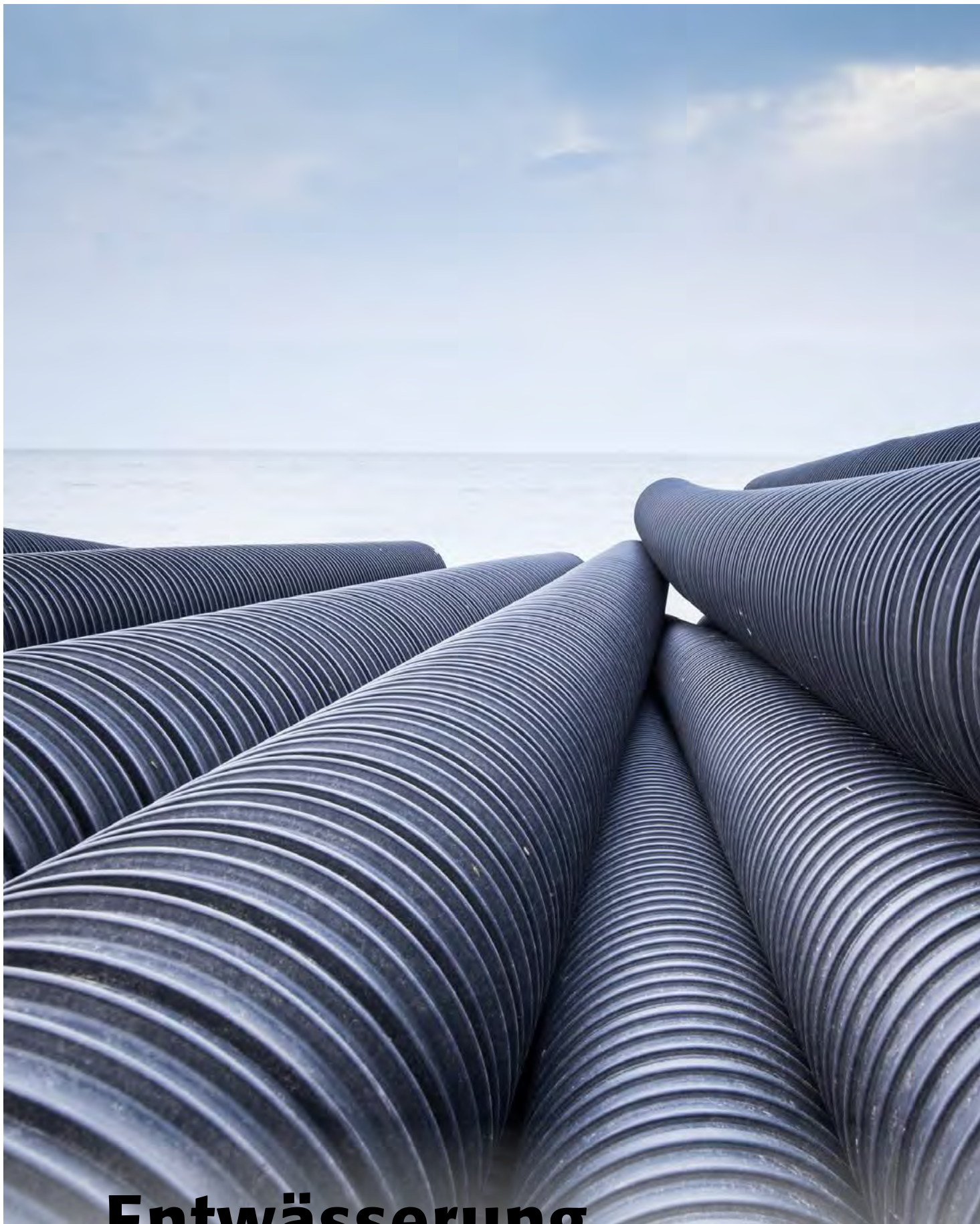

Entwässerung

Eine funktionierende Entwässerung ist für jedes Gartenprojekt unerlässlich.





Regenwassernutzung für Haus und Garten	32 - 37
Regenwasserversickerung Retention	38 - 39
Schacht- & Tanksysteme	40 - 45
PIPELIFE Geotextilien	46 - 47
Überschwemmungen wirksam vermeiden	48
Hauskanalrohre und Formstücke aus PVC	49 - 51
Drainage- und Kabelschutzrohre	52 - 53
Rohre Schachtringe Schachthälse aus Beton	54
Ausgleichsringe Deckel aus Beton	55
Schachtabdeckungen aus Gusseisen	56 - 57
Schachtabdeckungen HAGODECK	58 - 59
Eingangsmatten HAGOMAT	60 - 61
Straßenabläufe Einlaufgitter aus Gusseisen	62 - 63
Hofabläufe Eimer Regenwassertransportrohre	64
Punkt-Entwässerung	65
Linien-Entwässerung	66 - 69
ACO Fassadenrinnen Terrassenrinnen	70 - 71
ACO Profiline Systemübersicht	72
ACO Punktentwässerung	73
ACO Slimline	74 - 75
BG Linien-Entwässerung	76 - 83



Mehr Infos zu

ENTWÄSSERUNG

finden Sie auf aussenraum.net



REGENWASSER



Regenwassernutzung



Retention



Versickerung / Behandlung

TRINKWASSER

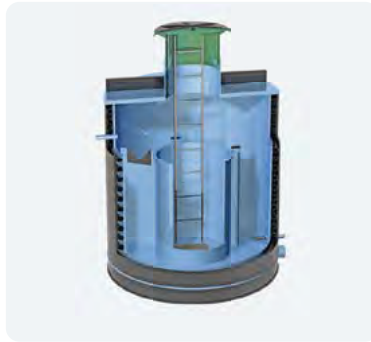

Quellspeicher

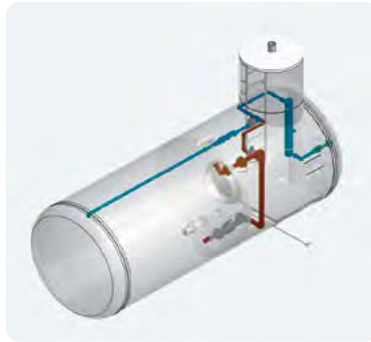

Speicher mit UV-Entkeimung



Trinkwasserspeicher

ABWASSER



Kleinkläranlagen

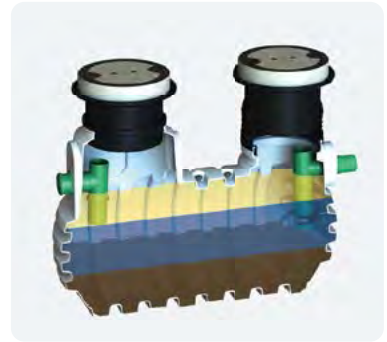

Fett- und Ölabscheider



Löschwasserbehälter

WASSERMANAGEMENT MIT SYSTEM

Regenwassernutzung für Haus und Garten



Regenwasser-Flachtank Platin 1.500 - 65.000 Liter

Flach! Stabil! Preiswert!



i **WENIGER AUSHUB!**
WENIGER ARBEIT!
WENIGER KOSTEN!

Markenqualität von GRAF - vergleichen Sie!

- minimale Einbautiefe, dadurch geringe Einbauzeit und -kosten
- PKW-befahrbar
- grundwasserstabil



i **Platin**
1.500 -
7.500 l



i **Platin XXL**
10.000 -
65.000 l

Tankeinbau leicht gemacht!

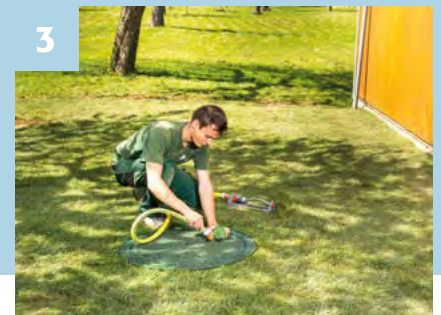

80% weniger Aushub gegenüber einer zylindrischen Zisterne*.

Ersparen Sie sich mehr als 150 Schubkarren-Ladungen Aushub*!



* Ausgehend von einer stehenden, zylindrischen Zisterne mit Nutzvolumen 3.000 Liter, einer Höhe von 1,90 m und einem Durchmesser von 2,20 m. Berechnung des Aushubs unter Berücksichtigung einer Grubensohle von 10 cm, einem seitlichen Arbeitsraum von 50 cm sowie einer Böschung mit 45° Neigung gemäß DIN 4124.

Die Transportkosten werden gesondert verrechnet und sind anzufagen.
Es gelten die allgemeinen Verarbeitungsrichtlinien des Herstellers. Weitere Informationen finden Sie unter www.behaeltercenter.at



Einmal investieren und langfristig sparen!

Durch Regenwassernutzung bis zu 50% Trinkwasser sparen

Nicht ersetzbares Trinkwasser

Duschen/
Körperpflege: 47 l
Geschirr spülen: 9 l
Kochen/Trinken: 3 l
Sonstiges: 6 l

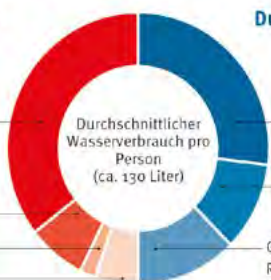

Durch Regenwasser ersetzbar

Toilettenspülung: 35 l
Wäsche waschen: 14 l
Gartenbewässerung/
Reinigungsarbeiten: 16 l

Wählen Sie die richtige Tankgröße!

		Gartennutzung – Größe Garten					
		0 m ²	100 m ²	200 m ²	300 m ²	500 m ²	700 m ²
Hausnutzung – Anzahl Personen	0		2700 Liter	2700 Liter	2700 Liter	2700 Liter	3750 Liter
	2	2700 Liter	2700 Liter	3750 Liter	3750 Liter	4800 Liter	6500 Liter
	4	4800 Liter	4800 Liter	6500 Liter	6500 Liter	8500 Liter	8500 Liter
	6	6500 Liter	8500 Liter	8500 Liter	10000 Liter	10000 Liter	10000 Liter
	8	10000 Liter	10000 Liter	10000 Liter	13000 Liter	13000 Liter	13000 Liter

Platin Flachtank 1.500 - 7.500 Liter



Artikel-Nr.	Produkt	Länge cm	Breite cm	Höhe cm	ca. kg je Stk.	EH	Preis exkl. USt.	Preis inkl. USt.	RG
390000	Platin Pkw-befahrbar 1.500 l	210	125	102	82	Stk.	860,00	1.032,00	SÜ01
390001	Platin Pkw-befahrbar 3.000 l	245	210	105	180	Stk.	1.525,00	1.830,00	SÜ01
390002	Platin Pkw-befahrbar 5.000 l	289	230	132	250	Stk.	2.145,00	2.574,00	SÜ01
390005	Platin Pkw-befahrbar 7.500 l	360	225	157	360	Stk.	2.930,00	3.516,00	SÜ01

Platin Flachtank XL 10.000 - 65.000 Liter



Artikel-Nr.	Produkt	Länge cm	Breite cm	Höhe cm	ca. kg je Stk.	EH	Preis exkl. USt.	Preis inkl. USt.	RG
390006	Platin XL Pkw-befahrbar 10.000 l	490	225	191	460	Stk.	4.360,00	5.232,00	SÜ01
390007	Platin XL Pkw-befahrbar 15.000 l	750	225	191	710	Stk.	6.295,00	7.554,00	SÜ01

20.000 - 65.000 Liter auf Anfrage

Platin Tankabdeckung



Artikel-Nr.	Produkt	Höhe cm	Ø cm	ca. kg je Stk.	EH	Preis exkl. USt.	Preis inkl. USt.	RG
371010	Teleskop-Domschacht MINI, begehbar Überdeckung 45 - 65 cm	36	78	9	Stk.	235,00	282,00	SÜ01
371011	Teleskop-Domschacht MAXI, begehbar Überdeckung 45 - 75 cm	47,60	85	15	Stk.	290,00	348,00	SÜ01
371052	Teleskop-Domschacht 600 PKW mit Kunststoffabdeckung	47,60	85	22	Stk.	550,00	660,00	SÜ01
371003	Zwischenstück: Mit dem Zwischenstück kann die Erdüberdeckung um 30 cm vergrößert werden. Erforderlich bei einer Erdüberdeckung von über 1 m beim Carat Tank	40	68	6	Stk.	240,00	288,00	SÜ01

*mit Tankabdeckung begehbar | Pkw-befahrbare Ausführung auf Anfrage
Die Transportkosten werden gesondert verrechnet und sind anzufordern. Es gelten die allgemeinen Verarbeitungsrichtlinien des Herstellers.
Weitere Informationen finden Sie unter www.behaeltercenter.at

Platin Komplettpaket Garten-Komfort

Die komfortable Lösung mit Automatik-Tauchpumpe

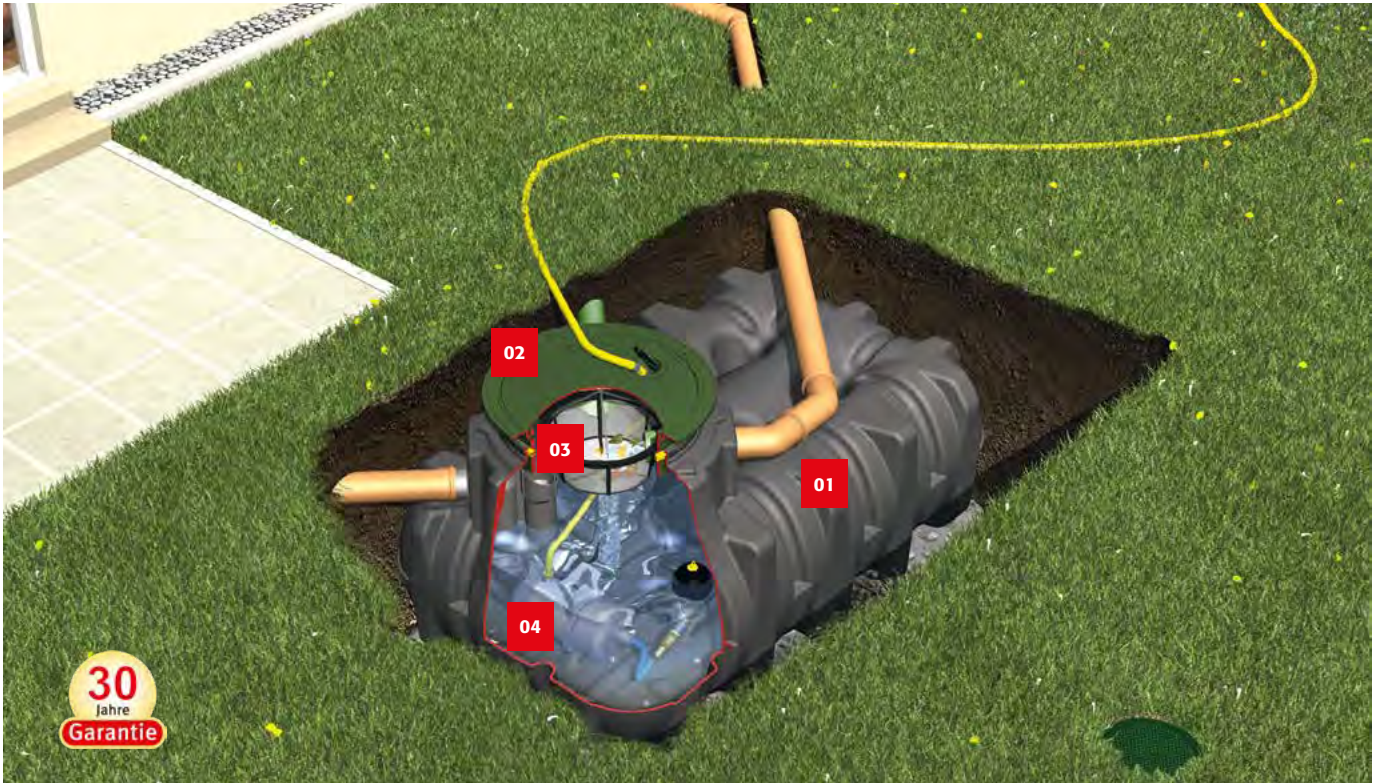

Platin Komplettpaket Garten-Komfort

- Hoher Bedienungskomfort – Pumpe schaltet automatisch ein und aus
- Integrierte Filtertechnik (100 % Wasserausbeute)
- Einfache Installation und bequeme Wasserentnahme durch Wassersteckdose (vorbereitet für handelsübliche Schlauchkupplung)



Filterkorb



Automatik-Tauchpumpe

Artikel-Nr.	Produkt	Anschluss	EH	Preis exkl. USt.	Preis inkl. USt.	RG
390105	Platin Komplettpaket Garten-Komfort*	DN 110	Stk.	1.995,00	2.394,00	SÜ01
390106	Platin Komplettpaket Garten-Komfort*	DN 110	Stk.	2.655,00	3.186,00	SÜ01
390107	Platin Komplettpaket Garten-Komfort*	DN 110	Stk.	3.275,00	3.930,00	SÜ01
390108	Platin Komplettpaket Garten-Komfort*	DN 110	Stk.	4.060,00	4.872,00	SÜ01
390402	Platin Komplettpaket Garten-Komfort*	DN 160	Stk.	5.995,00	7.194,00	SÜ01
390403	Platin Komplettpaket Garten-Komfort*	DN 160	Stk.	7.925,00	9.510,00	SÜ01
390205	Platin Komplettpaket Garten-Komfort**	DN 110	Stk.	2.320,00	2.784,00	SÜ01
390206	Platin Komplettpaket Garten-Komfort**	DN 110	Stk.	2.980,00	3.576,00	SÜ01
390207	Platin Komplettpaket Garten-Komfort**	DN 110	Stk.	3.600,00	4.320,00	SÜ01
390208	Platin Komplettpaket Garten-Komfort**	DN 110	Stk.	4.385,00	5.262,00	SÜ01
390432	Platin Komplettpaket Garten-Komfort**	DN 160	Stk.	6.310,00	7.572,00	SÜ01
390433	Platin Komplettpaket Garten-Komfort**	DN 160	Stk.	8.250,00	9.900,00	SÜ01

*Teleskop-Domschacht Mini begehbar

**Teleskop-Domschacht 600 PKW mit Kunststoffabdeckung

Lieferumfang: **01** Flachtank Platin **02** Tankabdeckung Teleskop-Domschacht Mini begehbar, stufenlos teleskopierbar von 455 - 655 mm Erdüberdeckung, mit Kunststoffabdeckung oder Teleskopdomschacht 600 PKW befahrbar, stufenlos teleskopierbar von 455 - 755 mm Erdüberdeckung **03** Platin Ausbaupaket 2 bestehend aus: Filterkorb inkl. Aufhängung, Überlaufsiphon, Kleintierschutz **04** Technikpaket Garten-Komfort bestehend aus: Automatik-Tauchpumpe, Wassersteckdose Intern und Extern (vorbereitet für handelsübliche Schlauchkupplung), Schwimmende Ansaugarmatur mit Feinfilter und Schlauch, 10 m Druckschlauch 25 mm 1"



Carat Erdtank 2.700 bis 122.000 Liter



Artikel-Nr.	Produkt	Länge cm	Breite cm	Höhe cm	ca. kg je Stk.	EH	Preis exkl. USt.	Preis inkl. USt.	RG
370001	Carat 2.700 l	208	157	201	120	Stk.	1.040,00	1.248,00	SÜ01
370002	Carat 3.750 l	228	176	220	150	Stk.	1.425,00	1.710,00	SÜ01
370003	Carat 4.800 l	228	199	243	185	Stk.	1.715,00	2.058,00	SÜ01
370004	Carat 6.500 l	239	219	271	220	Stk.	2.295,00	2.754,00	SÜ01
370005	Carat XL 8.500 l	350	204	270	380	Stk.	3.100,00	3.720,00	SÜ01
370006	Carat XL 10.000 l	352	224	290	455	Stk.	3.570,00	4.284,00	SÜ01
370009	Carat 13.000 l*	239	219	271	440	Stk.	4.495,00	5.394,00	SÜ01
380001	Carat XXL 16.000 l	460	250	316	770	Stk.	6.205,00	7.446,00	SÜ01
380000	Carat XXL 22.000 l	623	250	316	1.025	Stk.	8.510,00	10.212,00	SÜ01
380002	Carat XXL 26.000 l	720	250	316	1.125	Stk.	10.075,00	12.090,00	SÜ01

*Set bestehend aus 2 Carat Erdtanks 6.500 32.000 bis 122.000 Liter auf Anfrage

Carat Tankabdeckung



Artikel-Nr.	Produkt	Höhe cm	Ø cm	ca. kg je Stk.	EH	Preis exkl. USt.	Preis inkl. USt.	RG
371010	Teleskop-Domschacht MINI, begehbar, Überdeckung 75 - 95 cm	36	78	9	Stk.	235,00	282,00	SÜ01
371011	Teleskop-Domschacht MAXI, begehbar, Überdeckung 75 - 105 cm	47,6	85	15	Stk.	290,00	348,00	SÜ01
371052	Teleskop-Domschacht 600 PKW mit Kunststoffabdeckung	47,6	85	55	Stk.	550,00	660,00	SÜ01
371021	Teleskop-Domschacht BEGU* Überdeckung 75 - 105 cm, für handelsübliche Betonringe/BEGU Abdeckungen	46	85,50	11	Stk.	290,00	348,00	SÜ01
371003	Zwischenstück: Mit dem Zwischenstück kann die Erdüberdeckung um 30 cm vergrößert werden. Erforderlich bei einer Erdüberdeckung von über 1 m beim Carat Tank	40	68	6	Stk.	240,00	288,00	SÜ01

*diese Ausführung ist Pkw- und Lkw-befahrbar

Tankausbaupakete*



Artikel-Nr.	Produkt	EH	Preis exkl. USt.	Preis inkl. USt.	RG
342040	Ausbaupaket 1*	Stk.	385,00	462,00	SÜ01
342041	Ausbaupaket 2*	Stk.	705,00	846,00	SÜ01
342042	Ausbaupaket 3*	Stk.	1.100,00	1.320,00	SÜ01
340117	Reinigungseinheit Intern (für Ausbaupaket 3)	Stk.	80,00	96,00	SÜ01

*Tankausbaupakete für Carat XL auf Anfrage

Technikpakete



Artikel-Nr.	Produkt	EH	Preis exkl. USt.	Preis inkl. USt.	RG
342010	Technikpaket Garten-Jet	Stk.	435,00	522,00	SÜ01
342011	Technikpaket Garten-Komfort	Stk.	700,00	840,00	SÜ01
342014	Technikpaket Eco-Plus	Stk.	1.695,00	2.034,00	SÜ01
342016	Technikpaket Haus Professionell	Stk.	2.505,00	3.006,00	SÜ01

weitere Komplettpakete auf Anfrage

Die Transportkosten werden gesondert verrechnet und sind anzufragen. Es gelten die allgemeinen Verarbeitungsrichtlinien des Herstellers. Weitere Informationen finden Sie unter www.behaeltercenter.at

Carat Komplettpaket Garten-Komfort

Die komfortable Lösung mit Automatik-Tauchpumpe

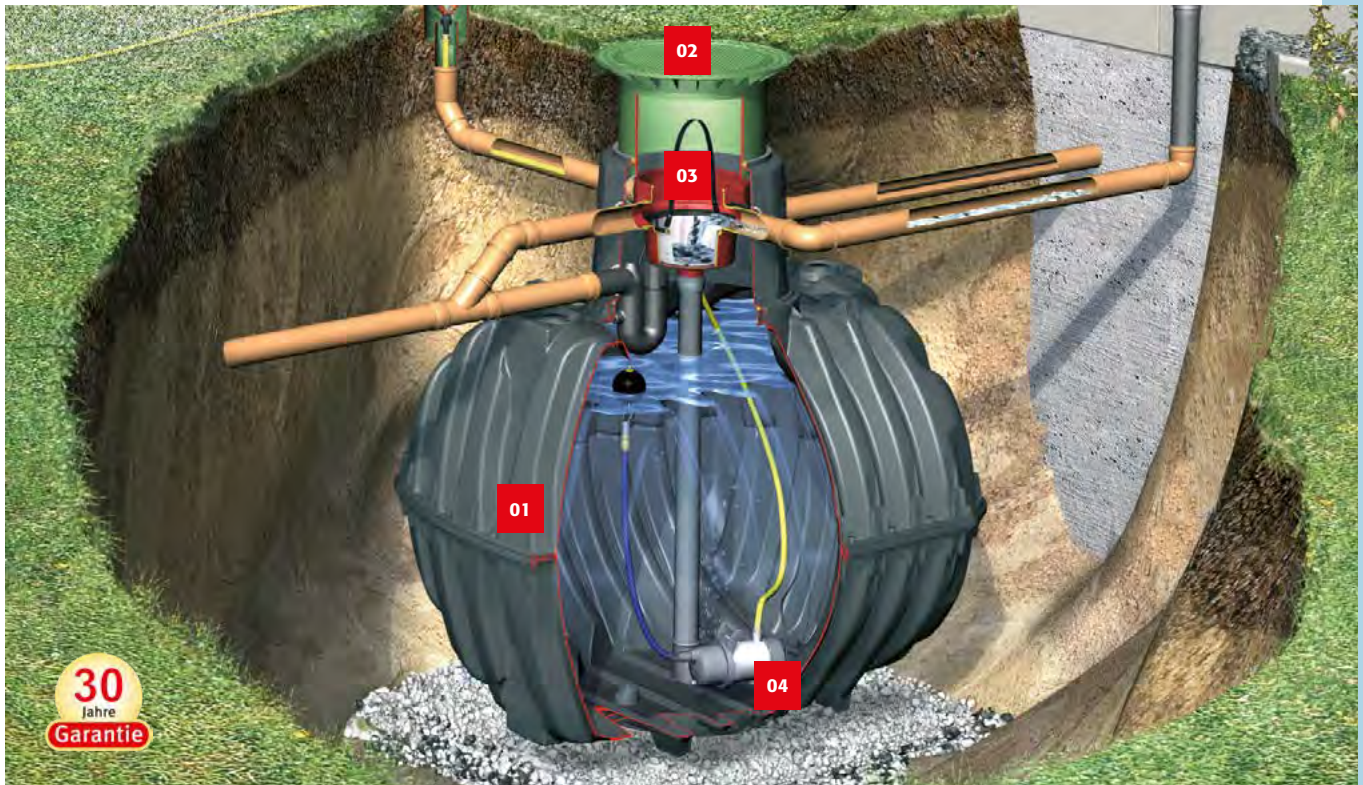

30
Jahre
Garantie

Carat Komplettpaket Garten-Komfort

- Hoher Bedienungskomfort – Pumpe schaltet automatisch ein und aus
- Integrierte Filtertechnik (100 % Wasserausbeute)
- Einfache Installation und bequeme Wasserentnahme durch Wassersteckdose (vorbereitet für handelsübliche Schlauchkupplung)



Universalfilter



Automatik-Tauchpumpe

Artikel-Nr.	Produkt	Anschluss	EH	Preis exkl. USt.	Preis inkl. USt.	RG
370110	Carat Komplettpaket Garten-Komfort Garten-Komfort*	DN 110	Stk.	2.335,00	2.802,00	SÜ01
370111	Carat Komplettpaket Garten-Komfort Garten-Komfort*	DN 110	Stk.	2.725,00	3.270,00	SÜ01
370112	Carat Komplettpaket Garten-Komfort Garten-Komfort*	DN 110	Stk.	3.015,00	3.618,00	SÜ01
370113	Carat Komplettpaket Garten-Komfort Garten-Komfort*	DN 110	Stk.	3.600,00	4.320,00	SÜ01
370152	Carat Komplettpaket Garten-Komfort Garten-Komfort*	DN 160	Stk.	4.780,00	5.736,00	SÜ01
370153	Carat Komplettpaket Garten-Komfort Garten-Komfort*	DN 160	Stk.	5.240,00	6.288,00	SÜ01
370210	Carat Komplettpaket Garten-Komfort Garten-Komfort**	DN 110	Stk.	2.660,00	3.192,00	SÜ01
370211	Carat Komplettpaket Garten-Komfort Garten-Komfort**	DN 110	Stk.	3.045,00	3.654,00	SÜ01
370212	Carat Komplettpaket Garten-Komfort Garten-Komfort**	DN 110	Stk.	3.340,00	4.008,00	SÜ01
370213	Carat Komplettpaket Garten-Komfort Garten-Komfort**	DN 110	Stk.	3.920,00	4.704,00	SÜ01
370252	Carat Komplettpaket Garten-Komfort Garten-Komfort**	DN 160	Stk.	5.105,00	6.126,00	SÜ01
370253	Carat Komplettpaket Garten-Komfort Garten-Komfort**	DN 160	Stk.	5.560,00	6.672,00	SÜ01

*Teleskop-Domschacht Mini begehbar

**Teleskop-Domschacht 600 PKW mit Kunststoffabdeckung, 750 – 1050 mm Erdüberdeckung

Lieferumfang: **01** Erdtank Carat/Carat XL **02** Tankabdeckung Teleskop-Domschacht Mini begehbar, stufenlos teleskopierbar von 750 - 950 mm Erdüberdeckung, mit Kunststoffabdeckung oder Teleskopdomschacht 600 PKW befahrbar, 750 - 1050 mm Erdüberdeckung **03** Carat/Carat XL Ausbaupaket 2 bestehend aus: Universal-Filter 3/XL Intern, Beruhigtem Zulaufkopf, Überlaufsiphon, Kleintierschutz, Schnellmontage-Manschette Spanfix **04** Technikpaket Garten-Komfort bestehend aus: Automatik-Tauchpumpe, Wassersteckdose Intern und Extern (vorbereitet für handelsübliche Schlauchkupplung), Schwimmende Ansaugarmatur mit Feinfilter und Schlauch, 10m Druckschlauch 25 mm 1"



Sicker-Tunnel + Sicker-Tunnel Twin

- für die Rückhaltung/Versickerung von Regenwasser, zur kontrollierten Ableitung des Regenwassers in das Grundwasser
- platzsparend und preiswert, beliebig dimensionierbar
- die Montage der Module ist einfach, schnell und variabel
- Pkw-befahrbar ab 50 cm Erdüberdeckung



Sicker-Tunnel und Sicker-Tunnel Twin können auch kombiniert werden.
Die Grafik dient lediglich zur groben Orientierung. Eine Dimensionierung nach ATV-DVWK-A138 ist unbedingt erforderlich.

EcoBloc Inspect

- für die Rückhaltung/Versickerung von Regenwasser - zur kontrollierten Ableitung des Regenwassers in das Grundwasser
- leichter Einbau, wenig Aushub, inspizierbar, hochdruckspülbar, bis zu 5 m Einbautiefe
- hohe Versickerungsleistung, Anschluss bis DN 200, universell einsetzbar
- Lkw-befahrbar (bis SLW 60) ab 80 cm Erdüberdeckung, Pkw-befahrbar ab 25 cm Erdüberdeckung





Sicker-Tunnel



Artikel-Nr.	Produkt	Länge cm	Breite cm	Höhe cm	ca. kg je Stk.	EH	Preis exkl. USt.	Preis inkl. USt.	RG
230010	Sicker-Tunnel schwarz 300 l	116	80	51	11	Stk.	55,00	66,00	SÜ01
410130	Sicker-Tunnel Twin schwarz 600 l	116	80	102	22	Stk.	120,00	144,00	SÜ01
231004	Endplatte Sicker-Tunnel (Set 2 Stück)	-	-	-	2	Set	30,00	36,00	SÜ01
369017	Entlüftungsabschluss DN 100	-	-	-	2	Stk.	55,00	66,00	SÜ01
340527	Inspektionsabschluss DN 200	-	-	-	2	Stk.	45,00	54,00	SÜ01
231002	GRAF-Tex 200 Geotextil (Rollenbreite 5 m)	-	-	-	-	lfm.	15,00	18,00	SÜ01

EcoBloc Inspect 420/230

Material 100 % Polypropylen (PP) Recyclingmaterial
Anschlussmöglichkeiten DN 100/DN 150/DN 200 auf jeder Seite des EcoBloc
Einbautiefe max. 500 cm Unterkante EcoBloc
Verlegung Der EcoBloc kann in Reihen- oder Blockform 1- bis max. 7-lagig verlegt werden.
Belastbarkeit Lkw-befahrbar (bis SLW 60) ab 80 cm, Pkw-befahrbar ab 25 cm Erdüberdeckung



Artikel-Nr.	Produkt	Länge cm	Breite cm	Höhe cm	ca. kg je Stk.	EH	Preis exkl. USt.	Preis inkl. USt.	RG
402000	EcoBloc Inspect 420 l grau	80	80	66	17	Stk.	105,00	126,00	SÜ01
402001	EcoBloc Inspect 230 l grau	80	80	35	12	Stk.	65,00	78,00	SÜ01
369017	Entlüftungsabschluss DN 100	-	-	-	-	Stk.	55,00	66,00	SÜ01
402015	EcoBloc Verbindungselemente (Set 10 Stück)	-	-	-	-	Stk.	15,00	18,00	SÜ01
402018	EcoBloc Verbindungselemente (Set 25 Stück)	-	-	-	-	Stk.	30,00	36,00	SÜ01
402020	EcoBloc Verbindungselemente (Set 50 Stück)	-	-	-	-	Stk.	60,00	72,00	SÜ01
402025	EcoBloc Verbindungselemente (Set 200 Stück)	-	-	-	-	Stk.	220,00	264,00	SÜ01
231006	Geotextil für einen EcoBloc (Größe 2,5 x 2,5 m)	-	-	-	-	Stk.	17,50	21,00	SÜ01
231002	GRAF-Tex 200 Geotextil (Rollenbreite 5 m)	-	-	-	-	lfm.	15,00	18,00	SÜ01

Flachtank Platin Retentionszisterne 1.500 - 65.000 Liter Zur Kanalentlastung und Regenrückhaltung

Lieferumfang: Flachtank Platin, schwimmende Abflusssdrossel und Ablaufgarnitur mit Notüberlauf. Nicht im Lieferumfang enthalten: passende Abdeckung (muss separat mitbestellt werden), Einbau des optionalen Platin Ausbaupaket empfohlen)



Abbildung zeigt Platin Retentionszisterne mit schwimmender Abflusssdrossel 0,05 bis 2,00 l/Sek. Größere Ablaufmengen auf Anfrage.

Artikel-Nr.	Gesamthalt [Liter]	Rückhaltevolumen [Liter]	EH	Preis exkl. USt.	Preis inkl. USt.	RG
390300	1.500	1.500	Stk.	1.320,00	1.584,00	SÜ01
390301	3.000	3.000	Stk.	1.940,00	2.328,00	SÜ01
390302	5.000	5.000	Stk.	2.565,00	3.078,00	SÜ01
390305	7.500	7.500	Stk.	3.355,00	4.026,00	SÜ01
390327	10.000	10.000	Stk.	4.795,00	5.754,00	SÜ01
390328	15.000	15.000	Stk.	6.730,00	8.076,00	SÜ01

20.000 - 65.000 Liter auf Anfrage

Technische Daten zur benötigten Retentionszisterne wie Maßblatt mit Höhenversatz zwischen Zulauf und Kanalanschluss erhalten Sie bei Ihrem Schütter-Ansprechpartner.

Die Transportkosten werden gesondert verrechnet und sind anzufordern. Es gelten die allgemeinen Verarbeitungsrichtlinien des Herstellers. Weitere Informationen finden Sie unter www.behaeltercenter.at



KANAL GENIAL!

Construction



without limits

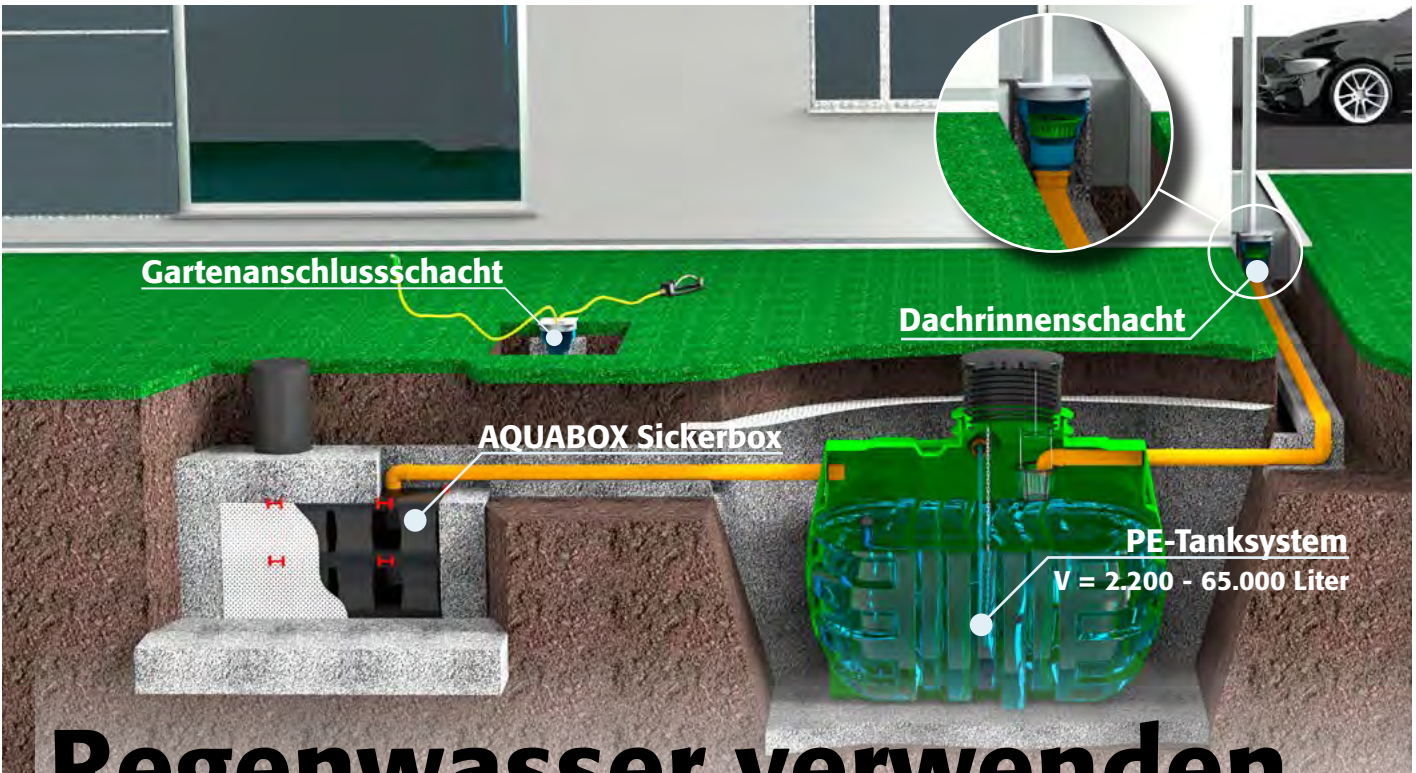

**Regenwasser verwenden,
statt Trinkwasser
verschwenden!**



Dachrinnenschacht DN250

für Zu- und Ablauf DN100-150 mit Filterkorb - stapelbares System



Artikel-Nr.	Produkt	Durchmesser mm	ca. kg je Stk.	EH	Preis exkl. USt.	Preis inkl. USt.	RG
DS250.0	PP Dachrinnenschacht	250	2	Stk.	38,00	45,60	-
F1200	Filterkorb	200	0,10	Stk.	2,00	2,40	-
SAD270-100	PP Rahmen/Deckel für Fallrohr DN100 + Fingerloch	270 x 270	0,40	Set	13,00	15,60	-
SAD270-120	PP Rahmen/Deckel für Fallrohr DN120 + Fingerloch	270 x 270	0,40	Set	17,00	20,40	-
SAD270-150	PP Rahmen /Deckel für Fallrohr DN150 + Fingerloch	270 x 270	0,40	Stk.	17,00	20,40	-

Drainageschacht DN315

mit 1-3 Zu- und 1 Ablauf DA160 für beliebige Einbautiefen



Artikel-Nr.	Produkt	Höhe/Länge mm	Durchmesser mm	ca. kg je Stk.	EH	Preis exkl. USt.	Preis inkl. USt.	RG
DRS315-1000	PVC Drainageschachtboden	1.000	315	8	Stk.	165,00	198,00	-
3009641	PVC Schachtrohr	1.000	315	8	Stk.	75,00	90,00	-
P315	PP Schachtabdeckung	10	315	0,50	Set	52,00	62,40	-
3001746	PVC Reduzierung DA160/DA110	-	160/110	0,10	Set	8,00	9,60	-
3009570	PVC Muffenstopfen DA160	-	160	0,10	Stk.	4,00	4,80	-
UGS110.110	PP Übergang Rund / Tunnel	-	110	0,10	Stk.	16,00	19,20	-
UGS160.110	PP Übergang Rund / Tunnel	-	160	0,10	Stk.	18,00	21,60	-

Garagenschacht

V=65 Liter mit PKW befahrbarem Einlaufgitter



Artikel-Nr.	Produkt	Länge/Breite mm	Höhe mm	ca. kg je Stk.	EH	Preis exkl. USt.	Preis inkl. USt.	RG
GS65	PE Garagenschacht + Einlaufgitter	540 x 380	520	5	Stk.	152,00	182,40	-
GGIT	Einlaufgitter separat	500 x 340	300	1	Stk.	53,00	63,60	-

PP-Kanalschacht SYS1000

Der SYS1000 ist das optimale Schachtsystem für Wohnbausiedlungen. Die Schachttiefe ist mittels Bodenteil, Schachtringen sowie einem Konus bauseits herstellbar. Der Kanalschacht SYS1000 wird mit der modernsten Herstellungsmethode (Spritzguss) aus Polypropylen (PP) hergestellt. Dadurch hat der Schacht eine hohe Materialdichte und dies ergibt somit eine extrem hohe Stabilität. Hohe chemische Beständigkeit gegen aggressive Abwässer, Dämpfe ist ein weiterer Pluspunkt dieses Schachtsystems. Die Verbindung der Kanalrohre erfolgt mittels am Schacht angebrachten Steckmuffen mit Dichtelementen. Der Elementaufbau ermöglicht Ihnen die gewünschte Einbautiefe bauseits nach Bedarf zu erstellen.



Artikel-Nr.	Produkt	DN mm	Höhe mm	EH	Preis exkl. USt.	Preis inkl. USt.	RG
600T.A15	Teleskopadapter mit Schachtdeckel A15	600	400	Stk.	179,00	214,80	-
600T.B/D	Teleskopadapter für Schachtdeckel B125/D400	400	400	Stk.	129,00	154,80	-
SYS600DK	Dichtung DN600 - Konus/Teleskop	600	-	Stk.	54,00	64,80	-
SYS600-1000	Schachtkonus mit Steigleiter	600/1.000	766	Stk.	280,00	336,00	-
SYS1000-250	Schachtring mit Steigleiter	1000	250	Stk.	130,00	156,00	-
SYS1000-500	Schachtring mit Steigleiter	1000	500	Stk.	240,00	288,00	-
SYS1000-750	Schachtring mit Steigleiter	1000	750	Stk.	345,00	414,00	-
SYS1000-1000	Schachtring mit Steigleiter	1000	1.000	Stk.	445,00	534,00	-
SYS1000D	Elementdichtung D1000	1000	-	Stk.	39,00	46,80	-
SYS1000-200.90.180.270	Schachtboden mit Gerinne- und Muffenausbildung	1000	440	Stk.	495,00	594,00	-
SYS1000-200.135.180.225	Schachtboden mit Gerinne- und Muffenausbildung	1000	440	Stk.	495,00	594,00	-



PE-Tank V= 2.200-16.000 Liter (bis V=65.000 L auf Anfrage)

inkl. höhenverstellbarem Domelement und PP-Schachtabdeckung DN600, tagwasserdicht, kindersicher verschraubbar

Artikel-Nr.	Produkt	Volumen l	Länge/Höhe mm	Einbautiefe mm	Durchmesser mm	ca. kg je Stk.	EH	Preis exkl. USt.	Preis inkl. USt.	RG
SYS2200	PE-Tank	2.200	1.840/1.400	1.600-2.100	1.300	100	Stk.	1.240,00	1.488,00	-
SYS3500	PE-Tank	3.500	2.080/1.800	2.100-2.600	1.800	165	Stk.	1.560,00	1.872,00	-
SYS5000	PE-Tank	5.000	2.450/1.800	2.100-2.600	1.800	195	Stk.	1.720,00	2.064,00	-
SYS6000	PE-Tank	6.000	2.820/1.800	2.100-2.600	1.800	235	Stk.	2.420,00	2.904,00	-
SYS8000	PE-Tank	8.000	2.680/2.310	2.600-3.100	2.310	300	Stk.	2.790,00	3.348,00	-
SYS10000	PE-Tank	10.000	3.040/2.310	2.600-3.100	2.310	350	Stk.	3.180,00	3.816,00	-
SYS12000	PE-Tank	12.000	3.760/2.310	2.600-3.100	2.310	400	Stk.	3.590,00	4.308,00	-
SYS16000	PE-Tank	16.000	4.840/2.310	2.600-3.100	2.310	580	Stk.	4.750,00	5.700,00	-

Zubehör

Lippendichtungen - Filterkorb - Domverlängerung



Artikel-Nr.	Produkt	Höhe mm	Durchmesser mm	ca. kg je Stk.	EH	Preis exkl. USt.	Preis inkl. USt.	RG
D10-50	Lippendichtung DN 10-50, für Bohrdurchmesser 57	-	10-50	0,10	Stk.	9,00	10,80	-
D100	Lippendichtung DN 100 + Schneideschablone	-	110	0,10	Stk.	10,70	12,84	-
D150	Lippendichtung DN 150 + Schneideschablone	-	160	0,10	Stk.	16,80	20,16	-
FI400	Filterkorb mit 3-Punkt-kette	290	400	0,30	Stk.	80,00	96,00	-
DOMV600	Domverlängerung - stufenlos höhenverstellbar	600	600	8	Stk.	190,00	228,00	-
PE-HD-A	PE-HD Rohrstutzen angeschweißt	-	110/160	0,30	Stk.	70,00	84,00	-



PE-Tank V= 2.200-16.000 Liter - Gartensystem

inkl. höhenverstellbarem Domelement und PP-Schachtabdeckung DN600, tagwasserdicht, kindersicher verschraubbar, Komplettausstattung GARTEN: PE-Tank - Tauchpumpe Multi ISO5 inkl. schwimmender Entnahme 1", - 4x Dichtungen DA110-160 - Filterkorb m. Kette

Artikel-Nr.	Produkt	Volumen l	Länge/Höhe mm	Einbautiefe mm	Durchmesser mm	ca. kg je Stk.	EH	Preis exkl. USt.	Preis inkl. USt.	RG
SYSM2200	PE-Tank	2.200	1.840/1.400	1.600-2.100	1.300	100	Stk.	1.790,00	2.148,00	-
SYSM3500	PE-Tank	3.500	2.080/1.800	2.100-2.600	1.800	165	Stk.	2.130,00	2.556,00	-
SYSM5000	PE-Tank	5.000	2.450/1.800	2.100-2.600	1.800	185	Stk.	2.290,00	2.748,00	-
SYSM6000	PE-Tank	6.000	2.820/1.800	2.100-2.600	1.800	235	Stk.	2.690,00	3.228,00	-
SYSM8000	PE-Tank	8.000	2.680/2.310	2.600-3.100	2.310	300	Stk.	3.370,00	4.044,00	-
SYSM10000	PE-Tank	10.000	3.040/2.310	2.600-3.100	2.310	350	Stk.	3.790,00	4.548,00	-
SYSM12000	PE-Tank	12.000	3.760/2.310	2.600-3.100	2.310	400	Stk.	4.190,00	5.028,00	-
SYSM16000	PE-Tank	16.000	4.840/2.310	2.600-3.100	2.310	580	Stk.	4.990,00	5.988,00	-



PE-Tank V= 2.200-16.000 Liter - Haus + Gartensystem

inkl. höhenverstellbarem Domelement und PP-Schachtabdeckung DN600, tagwasserdicht, kindersicher verschraubbar. Komplettausstattung Hauswasserwerk: PE-Tank - Hauswasserwerk FAVORIT RM20 inkl. schwimmender Entnahme 1", - 4x Dichtungen DA110-160 - Filterkorb m. Kette

Artikel-Nr.	Produkt	Volumen l	Länge/Höhe mm	Einbautiefe mm	Durchmesser mm	ca. kg je Stk.	EH	Preis exkl. USt.	Preis inkl. USt.	RG
SYSF2200	PE-Tank	2.200	1.840/1.400	1.600-2.100	1.300	100	Stk.	2.590,00	3.108,00	-
SYSF3500	PE-Tank	3.500	2.080/1.800	2.100-2.600	1.800	165	Stk.	2.890,00	3.468,00	-
SYSF5000	PE-Tank	5.000	2.450/1.800	2.100-2.600	1.800	185	Stk.	3.060,00	3.672,00	-
SYSF6000	PE-Tank	6.000	2.820/1.800	2.100-2.600	1.800	235	Stk.	3.460,00	4.152,00	-
SYSF8000	PE-Tank	8.000	2.680/2.310	2.600-3.100	2.310	300	Stk.	4.140,00	4.968,00	-
SYSF10000	PE-Tank	10.000	3.040/2.310	2.600-3.100	2.310	350	Stk.	4.590,00	5.508,00	-
SYSF12000	PE-Tank	12.000	3.760/2.310	2.600-3.100	2.310	400	Stk.	4.990,00	5.988,00	-
SYSF16000	PE-Tank	16.000	4.840/2.310	2.600-3.100	2.310	580	Stk.	5.850,00	7.020,00	-



Retention-Standardlösung mit Drossellochblende

bestehend aus: PVC Doppelmuffe, PVC T-Stück, PVC Muffenstopfen (Drossellochblende bauseits)

Artikel-Nr.	Produkt	Länge/ Breite mm	DA	EH	Preis exkl. USt.	Preis inkl. USt.	RG
Ret110	Bausatz Standard	500 x 110	110	Stk.	69,00	82,80	-
Ret160	Bausatz Standard	600 x 160	160	Stk.	89,00	106,80	-



Retention System-Schacht-Lösung mit schwimmender Schlauchdrossel

bestehend aus: PVC Doppelmuffe, PVC T-Stück, PVC Muffenstopfen sowie schwimmender Schlauchdrossel + Edelstahlseiher

Artikel-Nr.	Produkt	DN	L/sek.	EH	Preis exkl. USt.	Preis inkl. USt.	RG
4000620-3P	Bausatz+Schlauchdrossel	1"	0,05 - 0,50	Stk.	250,00	300,00	-
4000625-3P	Bausatz+Schlauchdrossel	2"	0,66 - 1,64	Stk.	370,00	444,00	-
4000630-3P	Bausatz+Schlauchdrossel	3"	0,83 - 3,85	Stk.	530,00	636,00	-
4000850-3P	Bausatz+Schlauchdrossel	4"	3,68 - 12,07	Stk.	630,00	756,00	-



PE-Trinkwassertank V= 2.000-16.000 Liter (bis V= 50.000 Liter auf Anfrage)

inkl. Domebedeckung und PP-Schachtabdeckung DN600, tagwasserdicht, kindersicher verschraubbar

Artikel-Nr.	Produkt	Volumen l	Länge/ Höhe mm	Gesamthöhe mm	Durchmesser mm	ca. kg je Stk.	EH	Preis exkl. USt.	Preis inkl. USt.	RG
SYST2000	PE-Trinkwassertank	2.000	1.500/1.400	2.245	1.400	104	Stk.	1.290,00	1.548,00	-
SYST3500	PE-Trinkwassertank	3.500	1.800/1.750	2.545	1.750	160	Stk.	1.690,00	2.028,00	-
SYST5000	PE-Trinkwassertank	5.000	2.450/1.750	2.545	1.750	215	Stk.	2.050,00	2.460,00	-
SYST6000	PE-Trinkwassertank	6.000	2.900/1.750	2.545	1.750	255	Stk.	2.490,00	2.988,00	-
SYST8000	PE-Trinkwassertank	8.000	2.600/2.300	3.145	2.300	261	Stk.	2.950,00	3.540,00	-
SYST10000	PE-Trinkwassertank	10.000	3.100/2.300	3.145	2.300	307	Stk.	3.490,00	4.188,00	-
SYST12000	PE-Trinkwassertank	12.000	3.600/2.300	3.145	2.300	350	Stk.	3.850,00	4.620,00	-
SYST16000	PE-Trinkwassertank	16.000	4.800/2.300	3.145	2.300	515	Stk.	5.990,00	7.188,00	-

Zubehör: Behälterverbinder, Seiher, Rohranschlussstücke, Be- und Entlüftung mit Kleintierschutz auf Anfrage.





Sickertunnel DRAINMAX

mit V=1600 Liter Stauvolumen für PKW & LKW-befahrbare Einsatzgebiete "Stapelbares System"



Artikel-Nr.	Produkt	Volumen l	Länge / Breite mm	Höhe mm	ca. kg je Stk.	EH	Preis exkl. USt.	Preis inkl. USt.	RG
PKW-befahrbare Version - auf die Überdeckungsmasse laut Einbauanleitung ist zu achten									
500160	Sickertunnel	1.600	2.340/1.380	780	25	Stk.	299,00	358,80	-
500162	Startplatte	100	440/1.380	780	6	Stk.	86,00	103,20	-
500161	Endplatte	100	440/1.380	780	6	Stk.	86,00	103,20	-
LKW befahrbare Version - auf die Überdeckungsmasse laut Einbauanleitung ist zu achten									
500150	Sickertunnel	1.600	2.340/1.380	780	32	Stk.	379,00	454,80	-
500152	Startplatte	100	440/1.380	780	8	Stk.	120,00	144,00	-
500151	Endplatte	100	440/1.380	780	8	Stk.	120,00	144,00	-



Drainmax



Sickerbox Aquabox

Sickerbox Aquabox

mit V=450/432 Liter Stauvolumen für PKW & LKW-befahrbare Einsatzgebiete "Stapelbares System". Überdeckungsmasse PKW: mind. 800mm, max. 2000mm - Überdeckungsmasse LKW: mind. 1000mm, max. 2000mm



Artikel-Nr.	Produkt	Volumen l	Länge / Breite mm	Höhe mm	ca. kg je Stk.	EH	Preis exkl. USt.	Preis inkl. USt.	RG
EDAQUFV 1540	Aquabox	450/432	750/750	800	18	Stk.	92,00	110,40	-
EDAQSWG033	Seitliches Gitter	-	750/800	-	2	Stk.	15,70	18,84	-
EDAQTOCV024	Obere Abschlussplatte	-	250/250	-	0,50	Stk.	2,80	3,36	-
EDAGJOI0035	Einzelverbinder	-	-	-	0,10	Stk.	1,10	1,32	-
EDAGDOJI0070	Doppelverbinder	-	-	-	0,10	Stk.	1,40	1,68	-

Sedimentationsfiltereinsatz für Kunststoff- sowie Betonschächte

zur Rückhaltung von Feststoffen für ein sauberes & langlebiges Rigol



Artikel-Nr.	Produkt	DA	ca. kg je Stk.	EH	Preis exkl. USt.	Preis inkl. USt.	RG
500090	Sedimentationsfilter	160	4	Stk.	220,00	264,00	-
500091	Sedimentationsfilter	200	5	Stk.	220,00	264,00	-
500092	Sedimentationsfilter	250	6	Stk.	340,00	408,00	-
500093	Sedimentationsfilter	315	7	Stk.	450,00	540,00	-
500094	Sedimentationsfilter	400	8	Stk.	590,00	708,00	-



Kabelschacht DN600

Artikel-Nr.	Produkt	Durchmesser mm	Höhe/Länge mm	Einbautiefe mm	ca. kg je Stk.	EH	Preis exkl. USt.	Preis inkl. USt.	RG
KA600-830	PE-Kabelschacht	600	830	500-1.000	15	Stk.	350,00	420,00	-



Kabelschacht DN1000

Artikel-Nr.	Produkt	Durchmesser mm	Höhe/Länge mm	Einbautiefe mm	ca. kg je Stk.	EH	Preis exkl. USt.	Preis inkl. USt.	RG
KA1000-1250	PE-Kabelschacht	1.000/600	1.250	1.300-1.500	25	Stk.	550,00	660,00	-

Lastausgleichsring DN600

H=100mm - zur Einlage herkömmlicher Schachtabdeckungen DN600, A15-D400



Artikel-Nr.	Produkt	Höhe/Länge mm	Durchmesser mm	ca. kg je Stk.	EH	Preis exkl. USt.	Preis inkl. USt.	RG
860149	ABS Lastverteilungsring	100	600	7	Stk.	78,00	93,60	-



Lippendichtung

Artikel-Nr.	Produkt	Durchmesser mm	ca. kg je Stk.	EH	Preis exkl. USt.	Preis inkl. USt.	RG
D10-50	Lippendichtung	57	0,30	Stk.	9,00	10,80	-
D50	Lippendichtung	57	0,30	Stk.	6,90	8,28	-
D63	Lippendichtung	63	0,30	Stk.	7,90	9,48	-
D75	Lippendichtung	75	0,30	Stk.	8,90	10,68	-
D90	Lippendichtung	90	0,30	Stk.	9,90	11,88	-
D100	Lippendichtung	100	0,30	Stk.	10,70	12,84	-
D125	Lippendichtung	125	0,30	Stk.	15,20	18,24	-
D160	Lippendichtung	160	0,30	Stk.	16,80	20,16	-



Kronenbohrer DA57-168 inkl. Bohradapter

Artikel-Nr.	Produkt	Durchmesser mm	ca. kg je Stk.	EH	Preis exkl. USt.	Preis inkl. USt.	RG
KRO57	Kornenbohrer	57	0,50	Stk.	60,00	72,00	-
KRO57	Kornenbohrer	57	0,50	Stk.	80,00	96,00	-
KRO70	Kornenbohrer	70	0,50	Stk.	90,00	108,00	-
KRO82	Kornenbohrer	82	0,50	Stk.	100,00	120,00	-
KRO98	Kornenbohrer	98	0,50	Stk.	150,00	180,00	-
KRO121	Kornenbohrer	121	0,50	Stk.	180,00	216,00	-
KRO133	Kornenbohrer	133	0,50	Stk.	200,00	240,00	-
KRO168	Kornenbohrer	168	0,50	Stk.	250,00	300,00	-



Geotextilien

Das hochzugfeste und vielseitig verwendbare Vlies

Pipelife Vlies Netex A PP wird aus hochzugfesten Polypropylenfasern gefertigt und erfüllt alle Anforderungen der RVS 08.97.03. Auf Anfrage senden wir Ihnen gerne eine Tabelle mit den technischen Daten zu. Alle Vliestypen besitzen eine hohe biologische, chemische und UV-Beständigkeit.

Einsatzbereiche

Pipelife Vlies Netex A PP nach RVS 08.97.03 deckt einen breiten Anwendungsbereich ab:

Straßenbau

Der Einsatzbereich des Pipelife Vlieses reicht von einfachen Güterwegen bis zu Autobahnen. Es bildet eine Trenn- und Filterschicht zwischen Untergrund und Schüttmaterial. Dadurch verhindert es einerseits das Eindringen von Feinteilen und andererseits das Versinken des Schüttmaterials im Untergrund.

Somit bewirkt der Einbau des Vlieses eine lastverteilende Wirkung, sorgt für Stabilität und wirkt als Setzungsschutz. Darüber hinaus wird Schüttmaterial eingespart und die Verdichtung unterstützt. Das Pipelife Vlies dient zudem als Filter und lässt Wasser ungehindert durch.

Rohrleitungsbau

Das Vlies bildet eine Trennschicht zwischen anstehendem Boden und Bettungsmaterial. Letzteres vermischt sich nicht und seine lastverteilende Wirkung und Stabilität bleiben erhalten. Zudem verhindert das Vlies eine Abwanderung des Bettungsmaterials in den umgebenden Boden und schützt so vor Setzungen. Darüber hinaus unterstützt der Einbau von Vlies die Verdichtung, bewirkt einen Schutz der Rohrleitungen und vermindert den Auftrieb von Rohrleitungen im Grundwasserbereich.

Baugrundentwässerung

Pipelife Vlies besitzt gute hydraulische Eigenschaften. Es lässt Wasser ungehindert durch und gewährleistet dadurch eine rasche Ableitung. Das Drainrohr kann durch die Verwendung von Vlies nicht verschlammten und die Vermischung des Drainkieses mit Feinanteilen und dem umgebenden Boden wird verhindert. Ein klassischer Anwendungsbereich hierfür ist der Sportstättenbau.

Schutz vor Beschädigungen

Spezielle Vliestypen dienen dazu, Kunststofffolien, Rohre oder andere im Untergrund befindliche Einbauten vor mechanischen Beschädigungen zu schützen. Das Standardlieferprogramm von Pipelife Austria umfasst Schutzvliese mit 300, 500 und 1.000 g/m², aus Polyester in Ausführung Multicolor (Grundfarbe grau).

Andere Grammaturen (ab 150 g/m²) sind auf Anfrage erhältlich. Außerdem können Schutzvliese aus PP-1A oder PP-Regenerat (bis 1.200 g/m²) in der Farbe weiß, sowie aus Polyester in weiß geliefert werden. Diese Vliese sind jedoch nicht für die Anwendung im Deponiebau geprüft.



PIPELIFE 



RVS Vliese Netex A PP gemäß 08.97.03

Pipelife Vliese nach RVS 08.97.03 werden aus hochzugfesten Polypropylenfasern gefertigt. Sie besitzen eine hohe biologische, chemische und UV-Beständigkeit. Die Farbe der RVS Vliese ist weiß. Sie werden hauptsächlich im Straßen- und Rohrleitungsbau, sowie zur Baugrundentwässerung eingesetzt.



Produktbezeichnung	Gewicht g/m ²	Länge m	Breite m	m ² je Rolle	ca. kg je Rolle	EH	Preis exkl. USt.	Preis inkl. USt.	RG
9005555018877	130	100	2	200	31	Stk.	416,65	499,98	AGV
9005555018884	130	100	4	400	57	Stk.	833,25	999,90	AGV
9005555018907	150	100	2	200	35	Stk.	468,95	562,74	AGV
9005555018914	150	100	4	400	65	Stk.	937,80	1.125,36	AGV
9005555018921	170	100	2	200	39	Stk.	517,30	620,76	AGV
9005555018938	170	100	4	400	73	Stk.	1.034,40	1.241,28	AGV
9005555018976	210	100	2	200	47	Stk.	621,65	745,98	AGV
9005555018983	210	100	4	400	89	Stk.	1.243,30	1.491,96	AGV
9005555018990	250	100	3	300	80	Stk.	1.079,20	1.295,04	AGV
9005555019003	250	100	4	400	105	Stk.	1.540,75	1.848,90	AGV
9005555019010	250	100	6	600	155	Stk.	2.158,45	2.590,14	AGV
9005555019027	290	100	3	300	92	Stk.	1.219,85	1.463,82	AGV
9005555019034	290	100	4	400	121	Stk.	1.741,60	2.089,92	AGV
9005555019423	290	100	6	600	179	Stk.	2.439,60	2.927,52	AGV
9005555019058	320	100	3	300	101	Stk.	1.342,30	1.610,76	AGV
9005555019065	320	100	4	400	133	Stk.	1.918,50	2.302,20	AGV
9005555019072	320	100	6	600	197	Stk.	2.684,75	3.221,70	AGV

Klein- und Baumeisterrollen

Diese Vliese entsprechen nicht der RVS, besitzen aber durch den Einsatz hochwertiger Rohstoffe hervorragende mechanische Eigenschaften. Durch ihre Abmessungen sind sie besonders für kleinflächigere Anwendungen (Pflasterungen, Abdeckungen, Beete etc.) geeignet. Vliese mit 200 g/m² sind jene Typen, welche in Österreich am weitesten verbreitet sind. Die Farbe ist beim 100 g/m² schweren Vlies grau, alle anderen sind weiß.



Produktbezeichnung	Gewicht g/m ²	Länge m	Breite m	m ² je Rolle	ca. kg je Rolle	EH	Preis exkl. USt.	Preis inkl. USt.	RG
9005555018860	100	20	1	20	7	Stk.	49,25	59,10	AGV
9005555018891	150	50	1	50	13	Stk.	150,75	180,90	AGV
9005555018945	200	100	2	200	45	Stk.	592,20	710,64	AGV
9005555018952	200	100	3	300	65	Stk.	888,30	1.065,96	AGV
9005555018969	200	100	4	400	85	Stk.	1.184,15	1.420,98	AGV

Schutzvliese

Pipelife Schutzvliese aus Polyester in Ausführung Multicolor (Grundfarbe grau) dienen dazu, Kunststofffolien, Rohre oder andere im Untergrund befindliche Einbauten vor mechanischen Beschädigungen zu schützen. Andere Grammaturen oder Schutzvliese aus Polypropylen sind auf Anfrage erhältlich.



Produktbezeichnung	Gewicht g/m ²	Länge m	Breite m	m ² je Rolle	ca. kg je Rolle	EH	Preis exkl. USt.	Preis inkl. USt.	RG
9005555019096	300	50	2	100	35	Stk.	304,80	365,76	AGV
9005555019102	500	50	2	100	55	Stk.	508,05	609,66	AGV
9005555019089	1.000	25	2	50	55	Stk.	508,05	609,66	AGV

Erosionsschutzmatten

Diese Gewebe werden aus 100 % Kokosfasern gefertigt. Sie schützen Böschungen vor Bodenerosion, halten den Humus zurück und unterstützen aufgebraute Pflanzen und Saatgut in der Verwurzelungsphase. Mit den praktischen 30 cm langen Haken werden sie verankert.



Produktbezeichnung	Gewicht g/m ²	Länge m	Breite m	m ² je Rolle	ca. kg je Rolle	EH	Preis exkl. USt.	Preis inkl. USt.	RG
9005555018839	400	50	2	100	40	Stk.	612,35	734,82	AGV
9005555018846	700	50	2	100	70	Stk.	929,90	1.115,88	AGV
9005555018853	-	30 cm	4 mm	-	-	Stk.	0,75	0,90	AGV



Versickerungsbox aus PP

Regen können wir nicht verhindern Überflutungen schon!

Mit dem Regenwassermanagement-System von Pipelife

Durch die größere Gefahr von Überschwemmungen infolge eines Starkregens werden Regenwassermanagement-Systeme immer wichtiger. Die großen Regenwassermengen, die auf Dachflächen von Gebäuden und auf Parkflächen (z.B. vor Einkaufszentren) anfallen, sollen nicht in das öffentliche Kanalnetz oder Bäche abgeleitet werden. Kläranlagen können diese Wassermengen nicht verarbeiten und die Kanalnetze sind zumeist nicht für diese Regenwassermengen dimensioniert. Das gilt auch für die Oberflächenwässer von Dächern, Carports und Autoabstellplätzen im Privatbereich.

Effizient und einfach zu verlegen – die Pipelife Stormbox

Die Stormbox II ist ein Hohlkörper aus Polypropylen (1A-Rohstoff) mit den Abmessungen 120 x 60 x 60 cm. Als modulares System können die Boxen sehr rasch zu verschiedenen großen unterirdischen Wasserspeichern zusammengebaut werden. Für die Verlegung werden weder Kran noch spezielles Werkzeug benötigt. Das unterscheidet die Box ganz wesentlich von Betonschächten, welche darüber hinaus bei gleicher Einbaufäche auch weitaus weniger Wasser aufnehmen können.

95% Speicherkapazität

Neben der einfachen Installation punktet die Stormbox durch ihre Effizienz: Mit einer Speicherkapazität von über 95% und somit 415 Liter Speichervolumen ermöglicht sie eine optimale Ausnutzung des zur Verfügung stehenden Raums. Im Vergleich dazu: Schotter weist lediglich ein Speichervolumen von bis zu 30 % auf, was einen weitaus höheren Materialbedarf und deutlich mehr Aushubvolumen und somit in weiterer Folge auch teure Arbeits- und Transportkosten bedeutet.

Auch zur Rückhaltung einsetzbar.

Der gesamte Blockverband wird in ein geeignetes Vlies gepackt, um ein Einschwellen des umliegenden Bodens zu verhindern. Zusätzlich kann für die Rückhaltung das System in PE-Folie geschweißt werden.



Grundplatte

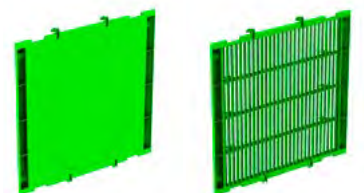

Seitenplatte für Rohranschlüsse

Seitenplatte



Adapter für Rohranschlüsse





Qualität im Kanalbau zahlt sich aus!



Wer bei Kanalrohren auf Billigprodukte setzt, trifft eine gefährliche Entscheidung. Denn über die geforderte Nutzungsdauer von mindestens 80 Jahren halten Billigrohre nicht sicher stand. Die Folgen sind hohe Sanierungskosten und bei Undichtheiten auch Gefahren für die Umwelt.

Greifen Sie zu Top-Qualität für Generationen!

PIPELIFE PVC-Vollwandrohre

- sind ÖNORM EN 1401-1 geprüft und besitzen das GRIS-Gütezeichen
- zeichnen sich durch eine hohe Abriebfestigkeit aus
- sind in den Steifigkeitsklassen SN4 oder SN8 erhältlich
- sind äußerst **schlagfest**, weil die Werkstoffqualität gleichmäßig gut ist
- können bei **niedrigen Temperaturen problemlos verlegt** werden



PIPELIFE PP MASTER Mehrschicht-Vollwandrohre

- sind ÖNORM B 5113 geprüft und besitzen das GRIS-Gütezeichen
- besitzen durch die Verwendung des Werkstoffes PP eine **hohe Schlagzähigkeit und Abriebfestigkeit**.
- sind in den Steifigkeitsklassen **SN8** (geprüfte Ringsteifigkeit ≥ 10 kN/m² und ≥ 12 kN/m²) sowie **SN16** erhältlich
- die Rohre besitzen ein **besonders sicheres Dichtsystem mit fix eingelegtem Stützring**
- zeichnen sich durch eine **hohe Längssteifigkeit** aus



Riskieren Sie nichts!

Schaumkernrohre / Rohre gemäß ÖNORM EN 13476 oder EN 14758

- erfüllen nicht die GRIS-Bestimmungen
- können bei niedrigen Temperaturen splintern
- bieten wenig Schutz gegen Abrieb
- können leichter durchgeschlagen werden
- besitzen eine niedrige Längssteifigkeit



SN4 PVC Hauskanalrohre



Artikel-Nr.	Produkt	Länge m	Ø/OD	EH	Preis exkl. USt.	Preis inkl. USt.	RG
9005555670006	Rohr 110/500 ÖNORM EN 1401	0,50	110	Stk.	27,40	32,88	ACA
9005555670105	Rohr 110/1.000 ÖNORM EN 1401	1	110	Stk.	43,15	51,78	ACA
9005555670204	Rohr 110/2.000 ÖNORM EN 1401	2	110	Stk.	78,80	94,56	ACA
9005555670303	Rohr 110/3.000 ÖNORM EN 1401	3	110	Stk.	113,40	136,08	ACA
9005555670402	Rohr 110/5.000 ÖNORM EN 1401	5	110	Stk.	170,75	204,90	ACA
9005555670501	Rohr 125/500 ÖNORM EN 1401	0,50	125	Stk.	31,40	37,68	ACA
9005555670600	Rohr 125/1.000 ÖNORM EN 1401	1	125	Stk.	49,35	59,22	ACA
9005555670709	Rohr 125/2.000 ÖNORM EN 1401	2	125	Stk.	91,30	109,56	ACA
9005555670808	Rohr 125/3.000 ÖNORM EN 1401	3	125	Stk.	128,40	154,08	ACA
9005555670907	Rohr 125/5.000 ÖNORM EN 1401	5	125	Stk.	200,50	240,60	ACA
9005555671003	Rohr 160/500 ÖNORM EN 1401	0,50	160	Stk.	50,25	60,30	ACA
9005555671102	Rohr 160/1.000 ÖNORM EN 1401	1	160	Stk.	79,50	95,40	ACA
9005555671201	Rohr 160/2.000 ÖNORM EN 1401	2	160	Stk.	146,80	176,16	ACA
9005555671300	Rohr 160/3.000 ÖNORM EN 1401	3	160	Stk.	200,70	240,84	ACA
9005555671409	Rohr 160/5.000 ÖNORM EN 1401	5	160	Stk.	309,00	370,80	ACA
9005555671508	Rohr 200/500 ÖNORM EN 1401	0,50	200	Stk.	81,25	97,50	ACA
9005555671607	Rohr 200/1.000 ÖNORM EN 1401	1	200	Stk.	123,55	148,26	ACA
9005555671706	Rohr 200/2.000 ÖNORM EN 1401	2	200	Stk.	221,70	266,04	ACA
9005555671805	Rohr 200/3.000 ÖNORM EN 1401	3	200	Stk.	314,25	377,10	ACA
9005555671904	Rohr 200/5.000 ÖNORM EN 1401	5	200	Stk.	478,75	574,50	ACA

PVC Hauskanalformstücke



Artikel-Nr.	Produkt	Ø/OD	EH	Preis exkl. USt.	Preis inkl. USt.	RG
5905485423700	Bogen 110/15°	110	Stk.	12,90	15,48	ACB
5905485423694	Bogen 110/30°	110	Stk.	12,70	15,24	ACB
5905485423625	Bogen 110/45°	110	Stk.	12,65	15,18	ACB
9005555047716	Bogen 110/67°	110	Stk.	17,50	21,00	ACB
5905485423397	Bogen 110/87°	110	Stk.	16,10	19,32	ACB
5905485456364	Bogen 125/15°	125	Stk.	22,75	27,30	ACB
5905485456371	Bogen 125/30°	125	Stk.	22,35	26,82	ACB
5905485423465	Bogen 125/45°	125	Stk.	22,20	26,64	ACB
9005555047723	Bogen 125/67°	125	Stk.	26,00	31,20	ACB
5905485421638	Bogen 125/87°	125	Stk.	25,80	30,96	ACB
5905485456388	Bogen 160/15°	160	Stk.	28,90	34,68	ACB
9005555047730	Bogen 160/30°	160	Stk.	28,90	34,68	ACB
5905485430562	Bogen 160/45°	160	Stk.	29,05	34,86	ACB
9005555047747	Bogen 160/67°	160	Stk.	39,30	47,16	ACB
9005555047754	Bogen 160/87°	160	Stk.	43,45	52,14	ACB
5905485421645	Bogen 200/15°	200	Stk.	69,95	83,94	ACB
5905485421652	Bogen 200/30°	200	Stk.	69,55	83,46	ACB
5905485423304	Bogen 200/45°	200	Stk.	68,25	81,90	ACB
9005555030053	Bogen 200/67°	200	Stk.	117,90	141,48	ACB
5905485423717	Bogen 200/87°	200	Stk.	123,55	148,26	ACB



Artikel-Nr.	Produkt	Ø/OD	EH	Preis exkl. USt.	Preis inkl. USt.	RG
5905485421669	Abzweig 110/110/45°	110/110	Stk.	27,10	32,52	ACB
5905485421676	Abzweig 125/110/45°	125/110	Stk.	35,85	43,02	ACB
5905485421683	Abzweig 125/125/45°	125/125	Stk.	41,05	49,26	ACB
5905485421690	Abzweig 160/110/45°	160/110	Stk.	54,35	65,22	ACB
5905485456357	Abzweig 160/125/45°	160/125	Stk.	69,45	83,34	ACB
5905485423380	Abzweig 160/160/45°	160/160	Stk.	63,00	75,60	ACB
9005555030060	Abzweig 200/110/45°	200/110	Stk.	123,95	148,74	ACB
9005555030077	Abzweig 200/125/45°	200/125	Stk.	126,40	151,68	ACB
5905485423267	Abzweig 200/160/45°	200/160	Stk.	129,40	155,28	ACB
5905485423274	Abzweig 200/200/45°	200/200	Stk.	149,65	179,58	ACB



Artikel-Nr.	Produkt	Ø/OD	EH	Preis exkl. USt.	Preis inkl. USt.	RG
5905485421706	Überschiebmuffe 110	110	Stk.	16,30	19,56	ACB
5905485456401	Überschiebmuffe 125	125	Stk.	23,20	27,84	ACB
5905485423373	Überschiebmuffe 160	160	Stk.	28,70	34,44	ACB
5905485421713	Überschiebmuffe 200	200	Stk.	55,80	66,96	ACB



Artikel-Nr.	Produkt	Ø/OD	EH	Preis exkl. USt.	Preis inkl. USt.	RG
5905485421720	Übergangsrohr 125/110	125/110	Stk.	20,75	24,90	ACB
5905485423281	Übergangsrohr 160/110	160/110	Stk.	25,65	30,78	ACB
5905485423298	Übergangsrohr 160/125	160/125	Stk.	35,25	42,30	ACB
5905485421744	Übergangsrohr 200/160	200/160	Stk.	51,80	62,16	ACB



Artikel-Nr.	Produkt	Ø/OD	EH	Preis exkl. USt.	Preis inkl. USt.	RG
5905485423632	Muffenstopfen 110	110	Stk.	15,90	19,08	ACB
5905485421775	Muffenstopfen 125	125	Stk.	20,75	24,90	ACB
5905485421782	Muffenstopfen 160	160	Stk.	25,65	30,78	ACB
5905485421799	Muffenstopfen 200	200	Stk.	47,00	56,40	ACB



Artikel-Nr.	Produkt	Ø/OD	EH	Preis exkl. USt.	Preis inkl. USt.	RG
9003209166905	Putzstück mit Kunststoffdeckel 110	110	Stk.	228,35	274,02	ACG
9003209065918	Putzstück mit Kunststoffdeckel 125	125	Stk.	260,85	313,02	ACG
9003209065925	Putzstück mit Kunststoffdeckel 160	160	Stk.	328,25	393,90	ACG
9003209065932	Putzstück mit Kunststoffdeckel 200	200	Stk.	371,85	446,22	ACG

Automatische Doppelrückstauklappe mit Handabspernung



Artikel-Nr.	Produkt	Ø/OD	EH	Preis exkl. USt.	Preis inkl. USt.	RG
9003076971022	Doppelrückstauklappe m. Handabspernung DN 100	110	Stk.	636,45	763,74	ADA
9003076971220	Doppelrückstauklappe m. Handabspernung DN 125	125	Stk.	771,65	925,98	ADA
9003076971527	Doppelrückstauklappe m. Handabspernung DN 150	160	Stk.	855,25	1.026,30	ADA
9003076972029	Doppelrückstauklappe m. Handabspernung DN 200*	200	Stk.	1.420,65	1.704,78	ADA

* Durchgang DN 150



Tunnelförmige Sickerleitungs- und Mehrzweckrohre

für optimale Wasseraufnahme und -ableitung, im Besonderen für Flächenentwässerung wie Baugrund-, Landwirtschaft- und Gebäudedrainagierungen. PVC-U, gewellt und quergeschlitzt mit glatter Fließsohle, inkl. Muffe, in Stangen zu 6 m, bedingt UV-stabil, Temp. -5 °C/+60 °C



Artikel-Nr.	Produkt	A mm	B mm	C mm	AQF cm ²	WEF cm ² /m	SB mm	EH	Preis exkl. USt.	Preis inkl. USt.	RG
9005555920200	AG 100	110	98	62	88	≥50	1,2	lfm.	18,50	22,20	AGA
9005555920309	AG 150	160	145	91	194	≥50	1,2	lfm.	34,95	41,94	AGA
9005555920408	AG 200	209	194	121	340	≥50	1,2	lfm.	80,70	96,84	AGA
9005555920507	AG 250	262	240	148	524	≥50	1,2	lfm.	88,75	106,50	AGA

Kabelschutzverbundrohre (Cablemaster)

schwarz, außen gewellt, innen glatt, in Stangen zu 6 m inkl. Muffe aus PE, UV-stabil, Temp. -30 °C/+70 °C; Druckfestigkeit > 450 N, nach ÖVE E 8635 und ÖVE EN 61386-24, andere Farben auf Anfrage.



Artikel-Nr.	Produkt	Außen-Ø	Innen- Ø	EH	Preis exkl. USt.	Preis inkl. USt.	RG
9005555075443	PE-Verbundrohr 50, schwarz 6 m CM50/6	50	40	lfm.	11,85	14,22	AEB
9005555519633	PE-Verbundrohr 63, schwarz 6 m CM63/6	63	53	lfm.	15,00	18,00	AEB
9005555519749	PE-Verbundrohr 75, schwarz 6 m CM75/6	75	60	lfm.	15,60	18,72	AEB
9005555519800	PE-Verbundrohr 90, schwarz 6 m CM90/6	90	77	lfm.	17,35	20,82	AEB
9005555519022	PE-Verbundrohr 110, schwarz 6 m CM110/6	110	95	lfm.	19,45	23,34	AEB
9005555519251	PE-Verbundrohr 125, schwarz 6 m CM125/6	125	108	lfm.	29,65	35,58	AEB
9005555519329	PE-Verbundrohr 160, schwarz 6 m CM160/6	160	136	lfm.	52,30	62,76	AEB
9005555519572	PE-Verbundrohr 200, schwarz 6 m CM200/6	200	170	lfm.	88,85	106,62	AEB

schwarz, in Ringen zu 50 m (CM 200 zu 25 m), außen gewellt, innen glatt, inkl. Muffe aus PE und Einziehdraht, UV-stabil, Temp. -30°C/+70°C, Druckfestigkeit > 450 N, nach ÖVE E 8635 und ÖVE EN 61386-24, andere Farben auf Anfrage



Artikel-Nr.	Produkt	Außen-Ø	Innen- Ø	EH	Preis exkl. USt.	Preis inkl. USt.	RG
9005555241794	PE-Verbundrohr 40, schwarz 50m CM40	40	32	lfm.	10,85	13,02	AEB
9005555075436	PE-Verbundrohr 50, schwarz 50 m CM50	50	40	lfm.	11,85	14,22	AEB
9005555519626	PE-Verbundrohr 63, schwarz 50 m CM63	63	53	lfm.	15,00	18,00	AEB
9005555519732	PE-Verbundrohr 75, schwarz 50 m CM75	75	60	lfm.	15,60	18,72	AEB
9005555519787	PE-Verbundrohr 90, schwarz 50 m CM 90	90	77	lfm.	17,35	20,82	AEB
9005555518773	PE-Verbundrohr 110, schwarz 50 m CM110	110	95	lfm.	19,45	23,34	AEB
9005555519237	PE-Verbundrohr 125, schwarz 50 m CM125	125	108	lfm.	29,65	35,58	AEB
9005555519299	PE-Verbundrohr 160, schwarz 50 m CM160	160	136	lfm.	52,30	62,76	AEB
9005555519565	PE-Verbundrohr 200, schwarz 25 m CM200	200	170	lfm.	88,85	106,62	AEB

Steckmuffe

schwarz, aus PE, Temp. -30 °C/+ 70 °C, zur sanddichten Verbindung von CM-Rohren



Artikel-Nr.	Produkt	Innen-Ø	EH	Preis exkl. USt.	Preis inkl. USt.	RG
9005555369863	Verbindungs-muffe für CM40 CM-KSM40	40	Stk.	9,00	10,80	AED
4036997030900	Verbindungs-muffe für CM50 CM-KSM50	50	Stk.	10,10	12,12	AED
9005555057364	Verbindungs-muffe für CM63 CM-KSM63	63	Stk.	10,95	13,14	AED
4036997031204	Verbindungs-muffe für CM75 CM-KSM75	75	Stk.	11,95	14,34	AED
4036997031303	Verbindungs-muffe für CM90 CM-KSM90	90	Stk.	14,90	17,88	AED
9005555006515	Verbindungs-muffe für CM110 CM-KSM110	110	Stk.	17,55	21,06	AED
9005555057371	Verbindungs-muffe für CM125 CM-KSM125	125	Stk.	26,80	32,16	AED
9005555006539	Verbindungs-muffe für CM160 CM-KSM160	160	Stk.	36,50	43,80	AED
4036997030603	Verbindungs-muffe für CM200 CM-KSM200	200	Stk.	60,60	72,72	AED

A = Außenbreite, B = Innenlichte, C = Auflagefläche unten
AQF = Abflussquerschnittsfläche, WEF = Wassereintrittsfläche, SB = Schlitzbreite, ACHTUNG: Andere Produkte bzw. Sondergrößen auf Anfrage!

Drainage- & Kabelschutzrohre



Drainagerohre

schwarz, biegsam, gewellt, inkl. Muffe, geschlitzt (Schlitzbreite 1,2 mm), aus PE, UV-stabil, erdalkalibeständig, Temp. -20°C/+60°C, in Anlehnung an ÖNORM B 5140



Artikel-Nr.	Produkt	Außen-Ø	Innen-Ø	lfm. je RL	EH	Preis exkl. USt.	Preis inkl. USt.	RG
9005555027626	Drainagerohre flex 50 geschlitzt DX50	50	42	50	lfm.	5,35	6,42	AGA
9005555039261	Drainagerohre flex 65 geschlitzt DX65	65	57	50	lfm.	6,20	7,44	AGA
9005555039254	Drainagerohre flex 80 geschlitzt DX80	80	71	50	lfm.	7,55	9,06	AGA
9005555039315	Drainagerohre flex 100 geschlitzt DX100	100	88	50	lfm.	10,30	12,36	AGA
9005555039308	Drainagerohre flex 125 geschlitzt DX125	125	108	50	lfm.	17,55	21,06	AGA
9005555039292	Drainagerohre flex 160 geschlitzt DX160	160	139	50	lfm.	27,20	32,64	AGA
9005555039285	Drainagerohre flex 200 geschlitzt DX200	200	175	25	lfm.	46,75	56,10	AGA
9005555027640	Drainagerohre flex 50 ungeschlitzt DX50U	50	42	50	lfm.	5,35	6,42	AGA
9005555039193	Drainagerohre flex 65 ungeschlitzt DX65U	65	57	50	lfm.	6,20	7,44	AGA
9005555039186	Drainagerohre flex 80 ungeschlitzt DX80U	80	71	50	lfm.	7,55	9,06	AGA
9005555039247	Drainagerohre flex 100 ungeschlitzt DX100U	100	88	50	lfm.	10,30	12,36	AGA
9005555039230	Drainagerohre flex 125 ungeschlitzt DX125U	125	108	50	lfm.	17,55	21,06	AGA
9005555039223	Drainagerohre flex 160 ungeschlitzt DX160U	160	139	50	lfm.	27,20	32,64	AGA
9005555039216	Drainagerohre flex 200 ungeschlitzt DX200U	200	175	25	lfm.	46,75	56,10	AGA

Verbindungsuffe schwarz, PE, Temp. -20°C/+60°C



Artikel-Nr.	Produkt	Innen-Ø	EH	Preis exkl. USt.	Preis inkl. USt.	RG
4036997010605	Drain-Verbindungsuffe 50 DX-VM50	50	Stk.	4,05	4,86	AGB
4036997010803	Drain-Verbindungsuffe 65 DX-VM65	65	Stk.	5,85	7,02	AGB
4036997010902	Drain-Verbindungsuffe 80 DX-VM80	80	Stk.	6,90	8,28	AGB
4036997011008	Drain-Verbindungsuffe 100 DX-VM100	100	Stk.	9,65	11,58	AGB
4036997011206	Drain-Verbindungsuffe 125 DX-VM125	125	Stk.	13,45	16,14	AGB
4036997011305	Drain-Verbindungsuffe 160 DX-VM160	160	Stk.	14,55	17,46	AGB
4036997011404	Drain-Verbindungsuffe 200 DX-VM200	200	Stk.	39,65	47,58	AGB

T-Stück schwarz, PE, Temp. -20°C/+60°C



Artikel-Nr.	Produkt	Innen-Ø	EH	Preis exkl. USt.	Preis inkl. USt.	RG
4036997018106	Drain-T-Stück 50 DX-T50	50	Stk.	20,20	24,24	AGB
4036997018304	Drain-T-Stück 65 DX-T65	65	Stk.	25,75	30,90	AGB
9005555924352	Drain-T-Stück 80 DX-T80	80	Stk.	33,30	39,96	AGB
4036997017703	Drain-T-Stück 100 DX-T100	100	Stk.	39,90	47,88	AGB
4036997017802	Drain-T-Stück 125 DX-T125	125	Stk.	52,85	63,42	AGB
4036997017901	Drain-T-Stück 160 DX-T160	160	Stk.	68,50	82,20	AGB
4036997018007	Drain-T-Stück 200 DX-T200	200	Stk.	91,75	110,10	AGB

Einfachabzweiger 45° schwarz, PE, Temp. -20°C/+60°C



Artikel-Nr.	Produkt	Innen-Ø	EH	Preis exkl. USt.	Preis inkl. USt.	RG
4036997015907	Drain-Einfachabzweiger 50/45 DX-EA50	50	Stk.	22,45	26,94	AGB
4036997016102	Drain-Einfachabzweiger 65/45 DX-EA65	65	Stk.	28,20	33,84	AGB
4036997016201	Drain-Einfachabzweiger 80/45 DX-EA80	80	Stk.	36,10	43,32	AGB
9005555926400	Drain-Einfachabzweiger 100/45 DX-EA100	100	Stk.	42,70	51,24	AGB
4036997015600	Drain-Einfachabzweiger 125/45 DX-EA125	125	Stk.	59,55	71,46	AGB
4036997015709	Drain-Einfachabzweiger 160/45 DX-EA160	160	Stk.	75,80	90,96	AGB



Betonfalzrohre mit Auflager lt. ÖNORM B5074

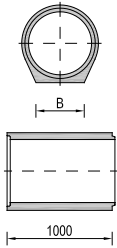

Artikel-Nr.	Produkt	Innen-Ø mm	Länge mm	ca. kg je Stk.	EH	Preis exkl. USt.	Preis inkl. USt.	RG
99910336	Betonfalzrohr	100	1.000	25	Stk.	27,80	33,36	C004
99910338	Betonfalzrohr	150	1.000	40	Stk.	30,10	36,12	C004
99910340	Betonfalzrohr	200	1.000	55	Stk.	34,70	41,64	C004
99910342	Betonfalzrohr	250	1.000	75	Stk.	37,70	45,24	C004
99910344	Betonfalzrohr	300	1.000	110	Stk.	39,90	47,88	C004
99910346	Betonfalzrohr	400	1.000	175	Stk.	71,00	85,20	C004
99910348	Betonfalzrohr	500	1.000	250	Stk.	76,90	92,28	C004

Schachtringe mit DIN-Mörtelfalz ohne Steigbügel



Artikel-Nr.	Produkt	Innen-Ø mm	Höhe mm	Wandstärke mm	ca. kg je Stk.	EH	Preis exkl. USt.	Preis inkl. USt.	RG
-	Schachtring	600	300	70	93	Stk.	75,20	90,24	C004
-	Schachtring	600	500	70	152	Stk.	87,30	104,76	C004
99914042	Schachtring	800	300	80	156	Stk.	88,90	106,68	C004
-	Schachtring	800	600	80	312	Stk.	108,40	130,08	C004
99921198	Schachtring	1.000	300	80	200	Stk.	96,40	115,68	C004
99910050	Schachtring	1.000	600	80	393	Stk.	130,30	156,36	C004
99905328	Schachtring	1.500	500	80	465	Stk.	278,80	334,56	C004
-	Schachtring	1.500	750	80	620	Stk.	369,20	443,04	C004
-	Schachtring	1.500	1.000	80	970	Stk.	459,40	551,28	C004
-	Schachtring gelocht	1.500	500	80	470	Stk.	308,90	370,68	C004
-	Schachtring gelocht	1.500	750	80	712	Stk.	406,60	487,92	C004
-	Schachtring gelocht	1.500	1.000	80	950	Stk.	504,60	605,52	C004

Schachtringe mit DIN-Mörtelfalz mit anbetoniertem Boden

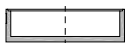

Artikel-Nr.	Produkt	Innen-Ø mm	Höhe mm	Wandstärke mm	ca. kg je Stk.	EH	Preis exkl. USt.	Preis inkl. USt.	RG
99910065	Bodenring	600	530	70	210	Stk.	171,80	206,16	C004
-	Bodenring mit 2 Öffnungen	600	550	70	200	Stk.	212,50	255,00	C004
99910066	Bodenring	800	630	80	464	Stk.	216,90	260,28	C004
-	Bodenring mit 2 Öffnungen	800	650	80	454	Stk.	260,70	312,84	C004
99910060	Bodenring	1.000	630	80	610	Stk.	349,50	419,40	C004
-	Bodenring mit 2 Öffnungen	1.000	630	80	600	Stk.	394,60	473,52	C004
99910062	Bodenring	1.500	600	80	1.175	Stk.	683,80	820,56	C004
-	Bodenring	1.500	1.100	80	1.590	Stk.	1.291,00	1.549,20	C004

Schachthäule (Konen)

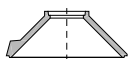

Artikel-Nr.	Produkt	Innen-Ø mm	Höhe mm	Wandstärke mm	ca. kg je Stk.	EH	Preis exkl. USt.	Preis inkl. USt.	RG
99910077	Schachthals exzentrisch	800/600	300	80	183	Stk.	101,80	122,16	C004
99910071	Schachthals exzentrisch	1.000/600	600	80	372	Stk.	149,20	179,04	C004
99921229	Schachthals zentrisch	1.500/600	700	100	735	Stk.	482,00	578,40	C004

Aufgrund regional stark abweichender Unterschiede verstehen sich die angegebenen Preise als Richtpreise exkl. Frachtkosten!



Ausgleichsringe DN 600

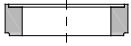

Artikel-Nr.	Produkt	Innen- Ø mm	Höhe mm	ca. kg je Stk.	EH	Preis exkl. USt.	Preis inkl. USt.	RG
-	Ausgleichsring verschiebesicher	625	60	40	Stk.	54,10	64,92	C004
-	Ausgleichsring verschiebesicher	625	100	68	Stk.	64,00	76,80	C004
-	Ausgleichsring Standard / glatt	625	50	25	Stk.	45,70	54,84	C004
-	Ausgleichsring Standard / glatt	625	100	52	Stk.	56,00	67,20	C004

Deckel mit Doppelfalz



Artikel-Nr.	Produkt	Innen- Ø mm	Höhe mm	ca. kg je Stk.	EH	Preis exkl. USt.	Preis inkl. USt.	RG
-	Betondeckel 600 15 KN doppelfalz	600	40	70	Stk.	143,20	171,84	C004

Betondeckel versenkt



Artikel-Nr.	Produkt	Innen- Ø mm	Höhe mm	ca. kg je Stk.	EH	Preis exkl. USt.	Preis inkl. USt.	RG
-	Betondeckel 600 / 15 KN versenkt	600	70	56	Stk.	118,20	141,84	C004

Brunnenabdeckung mit Dichtung

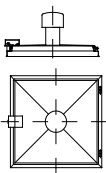

Artikel-Nr.	Produkt	Aussen- maß cm	lichtes Schachtmaß	Höhe cm	ca. kg je Stk.	EH	Preis exkl. USt.	Preis inkl. USt.	RG
99918352	Brunnendeckel BR-D66 Stahl verzinkt	66,50 x 66,50	59,50 x 59,50	30	18	Stk.	398,00	477,60	C004

verzinkte Stahlabdeckung 600/600 mm, versperrbar, tagwasserdicht, aufklappbar, mit aufgesetzter Belüftungshaube, Insektenschutzgitter und Dichtung



Deckel aus Gusseisen, mit/ohne Ventilation

Rahmen rund aus Gusseisen

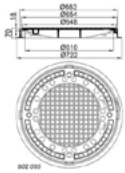

Artikel-Nr.	Produkt		Höhe mm	Klasse Prüfl. kN	ca. kg je Set	EH	Preis exkl. USt.	Preis inkl. USt.	RG
99916837	Deckel aus Gusseisen	ohne Ventilation	70	B 125	57	Set	355,00	426,00	C004
99916839	Deckel aus Gusseisen	ohne Ventilation	70	C 250	64	Set	427,00	512,40	C004
99916838	Deckel aus Gusseisen	ohne Ventilation	100	D 400	114	Set	588,00	705,60	C004
-	Deckel aus Gusseisen mit Einlage	ohne Ventilation	100	D 400	114	Set	618,00	741,60	C004

Deckel aus Gusseisen, rückstausicher bis 0,5 bar

Rahmen rund aus Gusseisen

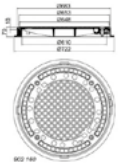

Artikel-Nr.	Produkt		Höhe mm	Klasse Prüfl. kN	ca. kg je Set	EH	Preis exkl. USt.	Preis inkl. USt.	RG
99902190	Deckel aus Gusseisen		70	B 125	60	Set	763,00	915,60	C004
-	Deckel aus Gusseisen		70	C 250	67	Set	821,00	985,20	C004
99902188	Deckel aus Gusseisen		100	D 400	116	Set	1.020,00	1.224,00	C004

Einlaufgitter aus Gusseisen

nach ÖNORM B 5110-1 sowie ÖN/EN 124, Rahmen rund aus Gusseisen



Artikel-Nr.	Produkt		Höhe mm	Klasse Prüfl. kN	ca. kg je Set	EH	Preis exkl. USt.	Preis inkl. USt.	RG
-	Gitter aus Gusseisen		70	B 125	58	Set	462,00	554,40	C004
99912486	Gitter aus Gusseisen		70	C 250	65	Set	480,00	576,00	C004
99912487	Gitter aus Gusseisen		100	D 400	130	Set	723,00	867,60	C004

Aufgrund regional stark abweichender Unterschiede verstehen sich die angegebenen Preise als Richtpreise exkl. Frachtkosten!



Deckel ausflasterbar

für Steinhöhe bis 8 cm, passend für Rahmen GG oder BEGU, ohne Ventilation

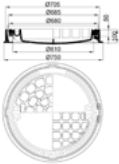

Artikel-Nr.	Produkt	Klasse Prüfl. kN	ca. kg je Stk.	EH	Preis exkl. USt.	Preis inkl. USt.	RG
-	Deckel aus Gusseisen DN600	D 400	65	Stk.	920,00	1.104,00	C004

Rahmen aus Vollguss

aus Gusseisen für Schachtabdeckungen, DN 600 mm

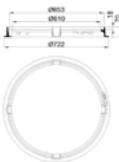

Artikel-Nr.	Produkt	Höhe mm	ca. kg je Stk.	EH	Preis exkl. USt.	Preis inkl. USt.	RG
-	Rahmen Vollguss D400 rund GG	100	39	Stk.	407,00	488,40	C004
-	Rahmen Vollguss D400 rund BEGE	160	85	Stk.	407,00	488,40	C004

Schmutzfänger

Stahl verzinkt, niedrig, schwer

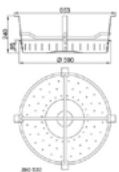

Artikel-Nr.	Produkt	ca. kg je Stk.	EH	Preis exkl. USt.	Preis inkl. USt.	RG
-	Schmutzfänger verzinkt DN600	6,80	Stk.	87,00	104,40	C004

Schmutzfänger

Stahl verzinkt, niedrig, leicht

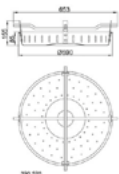

Artikel-Nr.	Produkt	ca. kg je Stk.	EH	Preis exkl. USt.	Preis inkl. USt.	RG
-	Schmutzfänger verzinkt	3,50	Stk.	95,00	114,00	C004

Aufgrund regional stark abweichender Unterschiede verstehen sich die angegebenen Preise als Richtpreise exkl. Frachtkosten!



Unsichtbar

Befüllbare Schachtabdeckungen von HAGO: Perfekt in Design und Funktion.



Wanne befüllbar, geruchs- und wasserdicht

Artikel-Nr.		Produkt	Klasse Prüfl. kN	Außenmaß cm	Lichtenmaß cm	Wannentiefe cm	EH	Preis exkl. USt.	Preis inkl. USt.	RG
11010000	BV 33	Stahl verzinkt	125	43,50 x 43,50	30 x 30	5	Stk.	312,00	374,40	HA01
11010001	BV 44	Stahl verzinkt	125	53,50 x 53,50	40 x 40	5	Stk.	370,00	444,00	HA01
11010002	BV 45	Stahl verzinkt	125	58,50 x 58,50	45 x 45	5	Stk.	381,00	457,20	HA01
11010003	BV 55	Stahl verzinkt	125	63,50 x 63,50	50 x 50	5	Stk.	423,00	507,60	HA01
11010004	BV 64	Stahl verzinkt	125	73,50 x 53,50	60 x 40	5	Stk.	401,00	481,20	HA01
11010005	BV 66	Stahl verzinkt	125	73,50 x 73,50	60 x 60	5	Stk.	444,00	532,80	HA01
11010011	BV 635	Stahl verzinkt	125	77 x 77	63,50 x 63,50	5	Stk.	483,00	579,60	HA01
11010006	BV 86	Stahl verzinkt	125	93,50 x 73,50	80 x 60	5	Stk.	532,00	638,40	HA01
11010007	BV 88	Stahl verzinkt	125	93,50 x 93,50	80 x 80	5	Stk.	627,00	752,40	HA01
11010008	BV 106	Stahl verzinkt	125	113,50 x 73,50	100 x 60	5	Stk.	652,00	782,40	HA01
11010009	BV 108	Stahl verzinkt	125	113,50 x 93,50	100 x 80	5	Stk.	745,00	894,00	HA01
11010010	BV 110	Stahl verzinkt	125	113,50 x 113,50	100 x 100	5	Stk.	831,00	997,20	HA01

Wanne befüllbar, weitgehend geruchs- und wasserdicht, mit Gasdruckfeder

Artikel-Nr.		Produkt	Klasse Prüfl. kN	Außenmaß cm	Lichtenmaß cm	Wannentiefe cm	EH	Preis exkl. USt.	Preis inkl. USt.	RG
11180001	BV-GD 66 autom.	Stahl verzinkt	125	73,50 x 75,15	60 x 60	5	Stk.	1.011,00	1.213,20	HA03
11180002	BV-GD 86 autom.	Stahl verzinkt	125	93,50 x 75,15	80 x 60	5	Stk.	1.360,00	1.632,00	HA03
11180003	BV-GD 88 autom.	Stahl verzinkt	125	93,50 x 95,15	80 x 80	5	Stk.	1.460,00	1.752,00	HA03
11180004	BV-GD 106 autom.	Stahl verzinkt	125	113,50 x 75,15	100 x 60	5	Stk.	1.603,00	1.923,60	HA03
11180005	BV-GD 110 autom.	Stahl verzinkt	125	113,50 x 115,15	100 x 100	5	Stk.	2.271,00	2.725,20	HA03

Hohe Wanne für Pflastersteinbefüllung, geruchs- und wasserdicht

Artikel-Nr.		Produkt	Klasse Prüfl. kN	Außenmaß cm	Lichtenmaß cm	Wannentiefe cm	EH	Preis exkl. USt.	Preis inkl. USt.	RG
11090001	BVH maxi 44	Stahl verzinkt	125	55,20 x 55,20	40 x 40	10,20	Stk.	424,00	508,80	HA02
11090002	BVH maxi 55	Stahl verzinkt	125	65,20 x 65,20	50 x 50	10,20	Stk.	514,00	616,80	HA02
11090004	BVH maxi 66	Stahl verzinkt	125	75,20 x 75,20	60 x 60	10,20	Stk.	626,00	751,20	HA02
11090005	BVH maxi 86	Stahl verzinkt	125	95,20 x 75,20	80 x 60	10,20	Stk.	713,00	855,60	HA02
11090006	BVH maxi 88	Stahl verzinkt	125	95,20 x 95,20	80 x 80	10,20	Stk.	782,00	938,40	HA02
11090007	BVH maxi 106	Stahl verzinkt	125	115,20 x 75,20	100 x 60	10,20	Stk.	900,00	1.080,00	HA02
11090008	BVH maxi 110	Stahl verzinkt	125	115,20 x 115,20	100 x 100	10,20	Stk.	1.085,00	1.302,00	HA02



BV



BV-GD



BVH maxi

Weitere Produkte bzw. Sondergrößen auf Anfrage. Weitere Informationen finden Sie auf www.hago.at



HAGOMAT Mondial 24

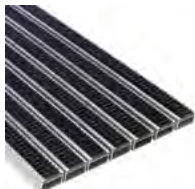

Artikel-Nr.	Produkt	Außenmaß cm	EH	Preis exkl. USt.	Preis inkl. USt.	RG
12060000	schwarz 24/10	59 x 39	Stk.	158,00	189,60	HA03
12060005	schwarz 24/10	79 x 49	Stk.	275,00	330,00	HA03
12060100	Mondial 24/5	rechtwinkelig	m ²	798,00	957,60	HA03

*Normgrößen auch in Grau erhältlich

HAGOMAT Nova 24



Artikel-Nr.	Produkt	Außenmaß cm	EH	Preis exkl. USt.	Preis inkl. USt.	RG
12020000	grau-meliert 24/10	59 x 39	Stk.	134,00	160,80	HA03
12020005	grau-meliert 24/10	79 x 49	Stk.	222,00	266,40	HA03
12020100	Nova 24/5	rechtwinkelig	m ²	642,00	770,40	HA03

*Normgrößen auch in Braun und Schwarz erhältlich

HAGOMAT Combiclean 24



Artikel-Nr.	Produkt	Außenmaß cm	EH	Preis exkl. USt.	Preis inkl. USt.	RG
12030000	hellgrau 24/10	59 x 39	Stk.	114,00	136,80	HA03
12030005	hellgrau 24/10	79 x 49	Stk.	194,00	232,80	HA03
12030200	Combiclean 24/5	rechtwinkelig	m ²	557,00	668,40	HA03

*Normgrößen auch in Anthrazit und Braun erhältlich

HAGOMAT Combistrip 24



Artikel-Nr.	Produkt	Außenmaß cm	EH	Preis exkl. USt.	Preis inkl. USt.	RG
12040000	schwarz 24/10	59 x 39	Stk.	136,00	163,20	HA03
12040005	schwarz 24/10	79 x 49	Stk.	233,00	279,60	HA03
12040100	Combistrip 24/5	rechtwinkelig	m ²	662,00	794,40	HA03

*Normgrößen auch in Grau erhältlich





HAGOMAT Aluminiumrahmen

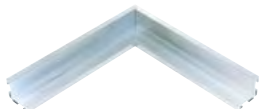

Artikel-Nr.	Produkt	Außenmaß cm	EH	Preis exkl. USt.	Preis inkl. USt.	RG
12500000	Typ A, Innenhöhe 23 mm (Normgröße)	51 x 36	Stk.	33,00	39,60	HA03
12500005	Typ A, Innenhöhe 23 mm (Normgröße)	61 x 41	Stk.	38,00	45,60	HA03
12500010	Typ A, Innenhöhe 23 mm (Normgröße)	81 x 51	Stk.	50,00	60,00	HA03
12500015	Typ A, Innenhöhe 23 mm (Normgröße)	91 x 61	Stk.	55,00	66,00	HA03
12500020	Typ A, Innenhöhe 23 mm (Normgröße)	101 x 51	Stk.	55,00	66,00	HA03
12500025	Typ A, Innenhöhe 23 mm (Normgröße)	101 x 61	Stk.	59,00	70,80	HA03
12500030	Typ A, Innenhöhe 23 mm (Normgröße)	121 x 61	Stk.	63,00	75,60	HA03
12500050	Typ A, Innenhöhe 23 mm (Maßanfertigung)	rechtwinkelig	lfm.	30,00	36,00	HA03

HAGOMAT Alu-Wanne



Artikel-Nr.	Produkt	Außenmaß cm	EH	Preis exkl. USt.	Preis inkl. USt.	RG
12500100	Alu-Wanne (Normgröße)	51 x 36	Stk.	78,00	93,60	HA03
12500105	Alu-Wanne (Normgröße)	61 x 41	Stk.	83,00	99,60	HA03
12500110	Alu-Wanne (Normgröße)	81 x 51	Stk.	111,00	133,20	HA03
12500115	Alu-Wanne (Maßanfertigung)	rechtwinkelig	m ²	553,00	663,60	HA03

HAGOMAT Exklusiv 24



Artikel-Nr.	Produkt	Außenmaß cm	EH	Preis exkl. USt.	Preis inkl. USt.	RG
12010000	grau-meliert Profilabstand 10 mm (Normgröße*)	49 x 34	Stk.	127,00	152,40	HA03
12010005	grau-meliert Profilabstand 10 mm (Normgröße*)	59 x 39	Stk.	172,00	206,40	HA03
12010010	grau-meliert Profilabstand 10 mm (Normgröße*)	79 x 49	Stk.	284,00	340,80	HA03
12010015	grau-meliert Profilabstand 10 mm (Normgröße*)	99 x 59	Stk.	428,00	513,60	HA03
12010300	Exklusiv 24/5 Profilabstand 5 mm (Maßanfertigung)	rechtwinkelig	m ²	839,00	1.006,80	HA03
12010310	Exklusiv 24/10 Profilabstand 10 mm (Maßanfertigung)	rechtwinkelig	m ²	760,00	912,00	HA03
12010400	Exklusiv 24/5 SKL** Profilabstand 5 mm (Maßanfertigung)	rechtwinkelig	m ²	932,00	1.118,40	HA03

*Normgrößen auch in Braun, Schwarz oder Platin (grau-uni) erhältlich

**SKL = mit Schneekratzleiste

HAGOMAT Exklusiv 24

Detail Bürsten mit und ohne Schneekratzleiste



ohne Schneekratzleiste

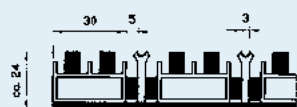

mit Schneekratzleiste

HAGOMAT Exklusiv 24

Detail Bürsten



HAGOMAT Exklusiv 24

Anwendung

Weitere Produkte bzw. Sondergrößen auf Anfrage. Weitere Informationen finden Sie auf www.hago.at



Straßenabläufe aus Beton DN 450

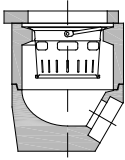

Artikel-Nr.	Produkt	Höhe mm	ca. kg je Stk.	EH	Preis exkl. USt.	Preis inkl. USt.	RG
-	Str-Abl 450/330 Boden 1a, PVC 150	330	96	Stk.	69,20	83,04	C004
-	Str-Abl 450/300 Schaft 5b	300	61	Stk.	50,30	60,36	C004
-	Str-Abl Ausgleichsring 10a	60	23	Stk.	24,80	29,76	C004
-	Str-Abl Eimer kurz, verzinkt	250	4,20	Stk.	49,40	59,28	C004

Einlaufgitter

Type 44000 gemäß ÖN/EN124 sowie ÖN B5110-2 / ÜA-zertifiziert; Gitter: GG; Rahmen: BEGE; klapperfrei durch schräge Auflageflächen, mit Eimerauflage; Lichtenweite: 450x450mm

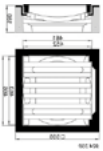

Artikel-Nr.	Produkt	Höhe mm	Klasse Prüfl. kN	ca. kg je Set	EH	Preis exkl. USt.	Preis inkl. USt.	RG
-	Einlaufgitter Rinnenform	180	C 250	109	Set	379,00	454,80	C004
-	Einlaufgitter Rinnenform	180	D 400	118	Set	435,00	522,00	C004

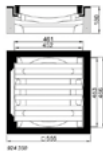

Artikel-Nr.	Produkt	Höhe mm	Klasse Prüfl. kN	ca. kg je Set	EH	Preis exkl. USt.	Preis inkl. USt.	RG
-	Einlaufgitter Pultform	180	C 250	107	Set	379,00	454,80	C004
-	Einlaufgitter Pultform	180	D 400	114	Set	435,00	522,00	C004



Straßenablauf 300 x 500

Artikel-Nr.	Produkt	Breite mm	Länge mm	ca. kg je Stk.	EH	Preis exkl. USt.	Preis inkl. USt.	RG
99900465	Straßenablauf (Bodenteil tiefer Falz) BH: 770 mm	300	500	335	Stk.	253,00	303,60	C004
99900464	Straßenablauf Rahmen BH: 750mm flach 3 Blind	300	500	310	Stk.	204,80	245,76	C004

Einlaufgitter Modell Graz 1

mit Längsschlitz, ÜA-zertifiziert

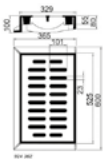

Artikel-Nr.	Produkt	Klasse Prüfl. kN	ca. kg je Stk.	EH	Preis exkl. USt.	Preis inkl. USt.	RG
-	Einlaufgitter Graz 1 LW 300 x 500 (h 1 = 100 mm, h 2 = 80 mm)	C 250	52	Stk.	382,00	458,40	C004
-	Einlaufgitter Graz 1 LW 300 x 500 (h 1 = 150 mm, h 2 = 130 mm)	C 250	65	Stk.	436,00	523,20	C004
-	Einlaufgitter Graz 1 LW 300 x 500 (h 1 = 100 mm, h 2 = 80 mm)	D 400	52	Stk.	435,00	522,00	C004
-	Einlaufgitter Graz 1 LW 300 x 500 (h 1 = 150 mm, h 2 = 130 mm)	D 400	65	Stk.	521,00	625,20	C004

Einlaufgitter Modell Graz 2

mit Querschlitz, ÜA-zertifiziert

Artikel-Nr.	Produkt	Klasse Prüfl. kN	ca. kg je Stk.	EH	Preis exkl. USt.	Preis inkl. USt.	RG
99909071	Einlaufgitter Graz 2 LW 300 x 500 (h 1 = 100 mm, h 2 = 80 mm)	C 250	53	Stk.	382,00	458,40	C004
-	Einlaufgitter Graz 2 LW 300 x 500 (h 1 = 150 mm, h 2 = 130 mm)	C 250	67	Stk.	436,00	523,20	C004
99909062	Einlaufgitter Graz 2 LW 300 x 500 (h 1 = 100 mm, h 2 = 80 mm)	D 400	53	Stk.	435,00	522,00	C004
-	Einlaufgitter Graz 2 LW 300 x 500 (h 1 = 150 mm, h 2 = 130 mm)	D 400	67	Stk.	521,00	625,20	C004

Straßenablauf 500/500 und 600/600

Artikel-Nr.	Produkt	Breite mm	Länge mm	ca. kg je Stk.	EH	Preis exkl. USt.	Preis inkl. USt.	RG
99901294	Straßenablauf (500 x 500/625/100 mit 3 Blind 200) Boden	500	500	431	Stk.	406,60	487,92	C004
99901289	Straßenablauf (500 x 500 x 100/100) Rahmen	500	500	59	Stk.	66,40	79,68	C004
99901290	Straßenablauf (500 x 500 x 300 x 100) Rahmen	500	500	176	Stk.	158,20	189,84	C004
99901291	Straßenablauf (500 x 500 x 600 x 100) Rahmen	500	500	279	Stk.	299,80	359,76	C004
99901292	Straßenablauf (500 x 500 x 600 x 100 3 Blind 200) Rahmen	500	500	284	Stk.	319,40	383,28	C004
99900474	Straßenablauf (600 x 600 x 625 x 100 3 Blind 300) Boden	600	100	549	Stk.	430,70	516,84	C004
99900478	Straßenablauf (600 x 600 x 100 x 100) Rahmen	600	600	69	Stk.	73,90	88,68	C004
99900477	Straßenablauf (600 x 600 x 300 x 100) Rahmen	600	600	206	Stk.	165,70	198,84	C004
99900475	Straßenablauf (600 x 600 x 600 x 100) Rahmen	600	600	412	Stk.	319,40	383,28	C004
99900476	Straßenablauf (600 x 600 x 600 x 100 3 Blind 300) Rahmen	600	600	343	Stk.	338,90	406,68	C004

Einlaufgitter Modell Steiermark

ÜA-zertifiziert

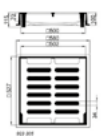

Artikel-Nr.	Produkt	Klasse Prüfl. kN	Höhe mm	ca. kg je Stk.	EH	Preis exkl. USt.	Preis inkl. USt.	RG
99900773	Rinnenform (Rigolgitter) LW 500 x 500 mm	C 250	100	79	Stk.	530,00	636,00	C004
99900479	Rinnenform (Rigolgitter) LW 600 x 600 mm	C 250	100	108	Stk.	712,00	854,40	C004
99900774	Rinnenform (Rigolgitter) LW 500 x 500 mm	D 400	100	79	Stk.	597,00	716,40	C004
99900480	Rinnenform (Rigolgitter) LW 600 x 600 mm	D 400	100	108	Stk.	1.295,00	1.554,00	C004
99900775	Pultform (gerade) LW 500 x 500 mm	C 250	100	79	Stk.	530,00	636,00	C004
99900481	Pultform (gerade) LW 600 x 600 mm	C 250	100	108	Stk.	712,00	854,40	C004
99900776	Pultform (gerade) LW 500 x 500 mm	D 400	100	79	Stk.	597,00	716,40	C004
99900482	Pultform (gerade) LW 600 x 600 mm	D 400	100	108	Stk.	1.295,00	1.554,00	C004

Aufgrund regional stark abweichender Unterschiede verstehen sich die angegebenen Preise als Richtpreise exkl. Frachtkosten!



Hofeinlaufgitter DN 300

Gitter und Rahmen aus Gusseisen, ohne Eimerauflage

Artikel-Nr.	Produkt	Höhe mm	Klasse	ca. kg je Set	EH	Preis exkl. USt.	Preis inkl. USt.	RG
99913452	Hofeinlaufgitter rund	25	R 50	12	Set	140,80	168,96	C004

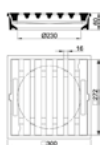

Ablaufaufsatz gemäß EN 1253

aus GG, Rinnenform - Stich 15mm, quadratisch, ohne Eimerauflage; 327 x 327 mm (298 x 298)

Artikel-Nr.	Produkt	Höhe mm	Klasse Prüfl. kN	ca. kg je Set	EH	Preis exkl. USt.	Preis inkl. USt.	RG
-	Hofeinlaufgitter Rinnenform	100	L 15	17	Set	190,00	228,00	C004
-	Hofeinlaufgitter Rinnenform	100	M 125	23	Set	205,00	246,00	C004

Regenwassertransportrohre

Regendurchlass- und Regenableitungsrohre aus PP, außen gewellt, innen glatt, mit Steckmuffe, inklusive Dichtring ÖNORM EN 13476-1 und -3 geprüft – Großrohr SN8

Artikel-Nr.	Produkt	Bau-länge m	Außen-Ø mm	Innen-Ø mm	kg je lfm.	EH	Preis exkl. USt.	Preis inkl. USt.	RG
99902127	Regenwassertransportrohr ID 150	6	175	149,00	1,80	lfm.	34,00	40,80	-
99900563	Regenwassertransportrohr ID 200	6	228,40	195,00	2,30	lfm.	57,45	68,94	-
99900564	Regenwassertransportrohr ID 250	6	284,90	245,00	3,60	lfm.	90,00	108,00	-
99900565	Regenwassertransportrohr ID 300	6	343,20	298,70	4,80	lfm.	120,35	144,42	-
99900566	Regenwassertransportrohr ID 400	6	457,80	398,20	8,30	lfm.	217,50	261,00	-
99900567	Regenwassertransportrohr ID 500	6	573	497,80	13,20	lfm.	335,15	402,18	-
99900568	Regenwassertransportrohr ID 600	6	688	597,40	19,50	lfm.	513,15	615,78	-
99900569	Regenwassertransportrohr ID 800	6	925,20	798,90	36,70	lfm.	959,75	1.151,70	-
99915987	Regenwassertransportrohr ID 1.000	6	1.140	992,7	52,20	lfm.	1.366,35	1.639,62	-



Punkt-Entwässerung

Haus-, Hof- und Kellerabläufe, Regensinkkasten



FERROTECH® Serie P1018 Bodenablauf DN70

Bodenablauf aus Gusseisen, grundiert. Waagrecht Abgang mit im Rost integriertem Geruchsverschluss.
Rost aufklappbar aus Grauguss, grundiert, PKW befahrbar lt. EN1253.

Artikel-Nr.	Produkt		Länge cm	Höhe cm	SW cm	ca. kg je Stk.	EH	Preis exkl. USt.	Preis inkl. USt.	RG
P1018B170	Bodenablauf aus Gusseisen	M125 DN 70	17	12	1,80	10	Stk.	233,00	279,60	-

FERROTECH® Serie P1016 Bodenablauf DN50 - DN70

Bodenablauf aus Gusseisen, grundiert. Senkrechter Abgang mit im Rost integriertem Geruchsverschluss.
Rost aufklappbar aus Grauguss, grundiert, PKW befahrbar lt. EN1253.

Artikel-Nr.	Produkt		Länge cm	Höhe cm	Höhe h1 cm	SW cm	ca. kg je Stk.	EH	Preis exkl. USt.	Preis inkl. USt.	RG
P1016B100	Bodenablauf aus Gusseisen	R50 DN 50	10,40	9	6,5	1,10	2,80	Stk.	53,10	63,72	-
P1016B120	Bodenablauf aus Gusseisen	R50 DN 50	12,40	9	6,5	1,10	3,50	Stk.	65,60	78,72	-
P1016B150	Bodenablauf aus Gusseisen	R50 DN 50	15,40	11,5	7,50	1,35	5,20	Stk.	97,90	117,48	-
P1016B200	Bodenablauf aus Gusseisen	M125 DN 70	20,40	13,60	9,20	1,80	9	Stk.	167,90	201,48	-
P1016B250	Bodenablauf aus Gusseisen	M125 DN 70	25,40	13,60	9,20	1,80	1,23	Stk.	217,60	261,12	-
P1016B300	Bodenablauf aus Gusseisen	M125 DN 70	30,40	13,60	9,20	2,20	1,58	Stk.	295,10	354,12	-



Regenrohrablauf aus Kunststoff

mit Laubfangkorb, Geruchssperre, Drehgelenkanschluss von 0° bis 90° verstellbar

Artikel-Nr.	Produkt		ca. kg je Stk.	EH	Preis exkl. USt.	Preis inkl. USt.	RG
224512891	Regensinkkasten HL 600 N	DN 110/125	1,60	Stk.	188,00	225,60	-

NEU

Sealin
TECHNOLOGY

ACO DRAIN® Multiline Seal

Nimmt das Wasser auf und führt es ohne Verluste der Regenwasserbehandlung und letztendlich dem natürlichen Regenwasserkreislauf zu. Damit trägt sie entscheidend dazu bei, belastetes Oberflächenwasser sicher abzuleiten. Die Schwächung von Betonfundamenten sowie die Belastung des Grundwassers werden so verhindert.

Serienmäßig dicht

- Dichtheit über 72 Stunden
- zielgerichtetes Regenwassermanagement
- dauerhafter Bauwerksschutz
- sicherer Grundwasserschutz

Dauerhaft beständig

- dicht nach Langzeitsimulation (500.000 Lastzyklen)
- Wasserdichte Werkstoffe wie ACO Polymerbeton und moderne Kunststoffe
- integrierte EPDM-Dichtung

Einfacher Einbau

- einfaches Versetzen von oben
- geringes Gewicht
- bewährtes Handling im Stecksystem
- kein zusätzlicher Arbeitsgang

Verbesserte Selbstreinigung

Durch den innovativen V-Querschnitt, die ebenen Übergänge am Rinnenstoß und die glatte Oberfläche des ACO Polymerbetons ist die Selbstreinigungsfunktion der Rinne jetzt noch besser.





ACO Drain® Multiline Seal in NW 100 mm

Rinne aus Polymerbeton, Klasse A - D mit integriertem Kantenschutz, Zarge Stahl verzinkt 4 mm, mit integrierter Dichtung



Artikel-Nr.	Produkt	Länge cm	Höhe cm	ca. kg je Stk.	EH	Preis exkl. USt.	Preis inkl. USt.	RG
4002626363237	ACO Multiline Seal in V100S 0.0	100	15	15	Stk.	107,20	128,64	AC02
4002626363244	ACO Multiline Seal in V100S 0.0.2 (mit Anschluss DN 100)	100	16	17,70	Stk.	126,30	151,56	AC02
4002626363299	ACO Multiline Seal in V100S Gefällerrinne Typ 1	100	15/15,50	15	Stk.	107,20	128,64	AC02
4002626363305	ACO Multiline Seal in V100S Gefällerrinne Typ 2	100	15,50/16	15,50	Stk.	107,20	128,64	AC02
4002626363312	ACO Multiline Seal in V100S Gefällerrinne Typ 3	100	16/16,50	16	Stk.	107,20	128,64	AC02
4002626363329	ACO Multiline Seal in V100S Gefällerrinne Typ 4	100	16,50/17	16,50	Stk.	107,20	128,64	AC02
4002626363336	ACO Multiline Seal in V100S Gefällerrinne Typ 5	100	17/17,50	17	Stk.	107,20	128,64	AC02
4002626363343	ACO Multiline Seal in V100S 5.0	100	17,50	17,10	Stk.	107,20	128,64	AC02
4002626363350	ACO Multiline Seal in V100S 5.0.2 (mit Anschluss DN 100)	100	18,50	18,50	Stk.	126,30	151,56	AC02

ACO Drain® Multiline Seal in Flachrinne NW 100 mm

Flachrinne aus Polymerbeton Klasse A-D mit integrierten Kantenschutz, Zarge Stahl verzinkt 4mm, inkl. Dichtung



Artikel-Nr.	Produkt	Länge cm	Höhe cm	ca. kg je Stk.	EH	Preis exkl. USt.	Preis inkl. USt.	RG
4002626363640	ACO Multiline Seal in Flachrinne V100S	100	8	10,70	Stk.	107,20	128,64	AC02
4002626363657	ACO Multiline Seal in Flachrinne V100S (mit Anschluss DN 100)	100	9,30	13,70	Stk.	126,30	151,56	AC02
4002626363626	Stirnwand ACO Multiline Seal in Flachrinne Rinnenanfang	-	-	0,20	Stk.	28,00	33,60	AC02
4002626363633	Stirnwand ACO Multiline Seal in Flachrinne Rinnenende	-	-	0,20	Stk.	28,00	33,60	AC02

ACO XtraDrain NW 100 mm

Kunststoffrinne, Klasse A - C mit integriertem Kantenschutz, mit ACO DRAIN Sicherheitsfalz, Zarge Kunststoff 6,5 mm



Artikel-Nr.	Produkt	Länge cm	Höhe cm	ca. kg je Stk.	EH	Preis exkl. USt.	Preis inkl. USt.	RG
4002626226488	ACO XtraDrain X100 C	100	15	1,90	Stk.	75,20	90,24	AC02
4002626271761	ACO XtraDrain Flachrinne 7,5 cm X100 C	100	7,50	1,10	Stk.	75,20	90,24	AC02
4002626271778	ACO XtraDrain Flachrinne 10 cm X100 C	100	10	1,30	Stk.	75,20	90,24	AC02
4002626226549	ACO XtraDrain Kombistirnwand aus Kunststoff	-	-	0,10	Stk.	8,70	10,44	AC02
4002626258410	ACO XtraDrain Kombistirnwand aus Kunststoff für Flachrinne	-	-	0,10	Stk.	8,70	10,44	AC02

ACO Multiline Seal in + XtraDrain - Roste

für Multiline Seal in und XtraDrain Rinne, Stahl verzinkt/Edelstahl/Gusseisen/Kunststoff, Länge: 50/100 cm

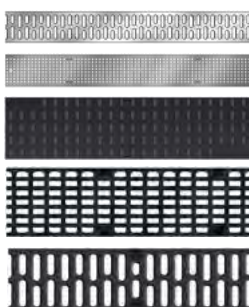

Artikel-Nr.	Produkt	Länge cm	Klasse Prüfl. kN	ca. kg je Stk.	EH	Preis exkl. USt.	Preis inkl. USt.	RG
4002626126108	Stegrost SW 10 mm Kl. A Stahl verzinkt	100	15	1,90	Stk.	38,40	46,08	AC02
4002626126641	Lochrost Kl. A Edelstahl	100	15	2,90	Stk.	142,70	171,24	AC02
4002626126764	Stegrost SW 12 mm Kl. B Gusseisen	50	125	2,30	Stk.	42,70	51,24	AC02
4002626669865	Compositrost (schwarz) mit Microgrip*, Kl. B	50	125	0,80	Stk.	41,70	50,04	AC02
4002626126702	Stegrost SW 12 mm Kl. C Gusseisen	50	250	3,20	Stk.	48,00	57,60	AC02
4002626669896	Compositrost (schwarz) mit Microgrip*, Kl. C	50	250	10	Stk.	46,60	55,92	AC02
4002626126146	Stegrost SW 10 mm Kl. C Stahl verzinkt	100	250	4,30	Stk.	79,00	94,80	AC02
4002626514936	Stegrost SW 12 mm Kl. D Gusseisen	50	400	3,80	Stk.	56,90	68,28	AC02
4002626126733	Längsstabgussrost in Maschenoptik C250	50	250	3,50	Stk.	48,00	57,60	AC02

*mit Microgrip = rutschfest



ACO DRAIN® SlotTop Schlitzrahmen

Passend für Multiline Seal in V 100 und XtraDrain X 100 C

- die Ästhetik der Linie
- einfacher Einbau sowie einfache Wartung
- einzigartiger Look
- perfekte Passform
- dauerhafte Beständigkeit
- Schlitzrahmen in Anlehnung an ÖNORM EN 1433
- Belastungsklasse C 250
- mit seitlichem Schlitz, Schlitzweite 10 mm
- mit verstärkter Oberkante
- mit Bauschutzabdeckung

ACO DRAIN® SlotTop Schlitzrahmen

für Multiline Seal in , Multiline Seal in Flachrinne V100 und XtraDrain, mit Führungslasche, mit verstärkter Oberkante, Schlitz seitlich bündig, Belastungsklasse C250 | inkl. Bauschutzabdeckung



Artikel-Nr.	Produkt	ca. kg je Stk.	EH	Preis exkl. USt.	Preis inkl. USt.	RG
4002626740793	ACO Schlitzrahmen Stahl verzinkt L=1000mm, H=105mm, SW 10mm	5,10	Stk.	130,30	156,36	AC01
4002626740847	ACO Schlitzrahmen mit Revisionsöffnung, Stahl verzinkt, L=500mm, H=105mm, SW 10mm	5,40	Stk.	277,90	333,48	AC01
4002626778703	ACO Schlitzrahmen Double Edelstahl, L= 1000mm, H=105mm, SW=2x8mm, Edelstahl, L =100 cm	5,50	Stk.	408,30	489,96	-
4002626778710	ACO Schlitzrahmen Double Edelstahl, L= 500mm, H=105mm, SW=2x8mm	2,90	Stk.	277,70	333,24	-
4002626778772	ACO Schlitzrahmen Double Edelstahl mit Revisionsöffnung, L= 500mm, H=105mm, SW=2x8mm	5,30	Stk.	525,20	630,24	-
4002626778727	ACO Schlitzrahmen Triple Edelstahl, L= 1000mm, H=105mm, SW=3x8mm	6,00	Stk.	463,20	555,84	-
4002626778734	ACO Schlitzrahmen Triple Edelstahl, L= 500mm, H=105mm, SW=3x8mm	3,20	Stk.	314,90	377,88	-
4002626778789	ACO Schlitzrahmen Triple Edelstahl mit Revisionsöffnung, L= 500mm, H=105mm, SW=3x8mm	5,90	Stk.	577,50	693,00	-
4002626778741	ACO Schlitzrahmen Strip (mittig) Edelstahl, L= 1000mm, H=105mm, SW=10mm	5,70	Stk.	430,50	516,60	-
4002626778758	ACO Schlitzrahmen Strip (mittig) Edelstahl, L= 500mm, H=105mm, SW=10mm	2,90	Stk.	292,90	351,48	-
4002626778796	ACO Schlitzrahmen Strip (mittig) Edelstahl mit Revisionsöffnung, L= 500mm H=105mm, SW=10mm	6,80	Stk.	518,50	622,20	-



ACO Self® Euroline



Artikel-Nr.	Produkt	Länge cm	Breite cm	Höhe cm	ca. kg je Stk.	EH	Preis exkl. USt.	Preis inkl. USt.	RG
4002626385000	ACO Self Euroline NW100	100	11,80	9,70	6,80	Stk.	51,20	61,44	ACO1
4002626385017	ACO Self Euroline NW100 mit Stützen DN 100	100	11,80	9,70	7,10	Stk.	64,50	77,40	ACO1
4002626385031	ACO Self Euroline Einlaufkasten	50	11,80	30	10,30	Stk.	230,40	276,48	ACO1
4002626385048	ACO Self Euroline Stirnwand	-	-	-	0,70	Stk.	14,30	17,16	ACO1
4002626385055	ACO Self Euroline Stirnwand mit Stützen DN 100	-	-	-	0,90	Stk.	45,30	54,36	ACO1

ACO Self® Euroline Flachrinne



Artikel-Nr.	Produkt	Länge cm	Breite cm	Höhe cm	ca. kg je Stk.	EH	Preis exkl. USt.	Preis inkl. USt.	RG
8590830243736	ACO Self Euroline Flachrinne NW 100, L=1000mm	100	11,80	5,50	5	Stk.	51,20	61,44	ACO1
4002626696625	ACO Self Euroline Flachrinne NW 100, L=500mm	50	11,80	5,50	2,40	Stk.	45,60	54,72	ACO1
4002626385017	ACO Self Euroline Flachrinne NW 100 mit Stützen DN 100, L=1000mm	100	11,80	5,50	4,80	Stk.	64,50	77,40	ACO1
4002626385031	ACO Self Euroline Flachrinne Stirnwand	-	-	-	0,20	Stk.	11,40	13,68	ACO1

ACO Self® Euroline Schlitzrahmen



Artikel-Nr.	Produkt	Länge cm	Breite cm	Höhe cm	ca. kg je Stk.	EH	Preis exkl. USt.	Preis inkl. USt.	RG
4002626657022	ACO Self Euroline Schlitzrahmen Kunststoff, SW= 10mm	50	11,80	6	0,40	Stk.	28,50	34,20	-
4002626657053	ACO Self Euroline Schlitzrahmen Kunststoff Revisionselement	12,50	12,50	14,60	0,40	Stk.	67,10	80,52	-
8590830239135	ACO Self Euroline Schlitzrahmen Stahl-verzinkt	100	11,80	10,50	4,90	Stk.	143,30	171,96	-
8590830239159	ACO Self Euroline Schlitzrahmen Stahl-verzinkt	85	11,80	10,50	4,20	Stk.	134,00	160,80	-
8590830239258	ACO Self Euroline Schlitzrahmen Stahl-verzinkt	50	11,80	10,50	2,50	Stk.	82,70	99,24	-
8590830239173	ACO Self Euroline Schlitzrahmen Edelstahl	100	11,80	10,50	4,90	Stk.	223,00	267,60	-
8590830239197	ACO Self Euroline Schlitzrahmen Edelstahl	85	11,80	10,50	4,20	Stk.	208,80	250,56	-
8590830239265	ACO Self Euroline Schlitzrahmen Edelstahl	50	11,80	10,50	2,50	Stk.	129,10	154,92	-
8590830239142	ACO Self Euroline Schlitzrahmen Stahl-verzinkt Revisionselement	50	11,80	10,50	4,20	Stk.	164,40	197,28	-
8590830239166	ACO Self Euroline Schlitzrahmen Stahl-verzinkt Revisionselement	15	11,80	10,50	1,80	Stk.	115,40	138,48	-
8590830239180	ACO Self Euroline Schlitzrahmen Edelstahl Revisionselement	50	11,80	10,50	4,20	Stk.	257,50	309,00	-
8590830239203	ACO Self Euroline Schlitzrahmen Edelstahl Revisionselement	15	11,80	10,50	1,80	Stk.	180,50	216,60	-
4002626507013	ACO Self Euroline Connector Clip für Schlitzrahmen H=105mm	-	-	-	-	-	6,80	8,16	-

ACO Self® Euroline Roste

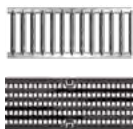

Artikel-Nr.	Produkt	Länge cm	Breite cm	Einlauföffnung cm	Einlaufquerschnitt (cm²/m)	ca. kg je Stk.	EH	Preis exkl. USt.	Preis inkl. USt.	RG
4002626230676	ACO Self Euroline Stegrost, Stahl verzinkt	100	11,80	1,20	468	1,20	Stk.	19,50	23,40	ACO1
4064626023979	ACO Self Längsstab Kunststoffrost	-	12,50	0,50	400	0,57	Stk.	19,70	23,64	ACO1
4002626503336	ACO Self Euroline Stegrost, Edelstahl elektropoliert	100	11,80	1,20	468	1,20	Stk.	90,70	108,84	ACO1
4002626518446	ACO Self Euroline Stegrost, Gusseisen EN-GJS	50	11,80	1,20	470	2,50	Stk.	35,30	42,36	ACO1
4002626316974	ACO Self Längsstabrost Edelstahl	100	11,80	0,60	440	2	Stk.	241,40	289,68	-
4002626316981	ACO Self Längsstabrost Edelstahl	50	11,80	0,60	440	1	Stk.	154,40	185,28	-
4002626818072	ACO Self Euroline Rost Voronoi Gusseisen EN-GJS	50	11,80	-	447	2,10	Stk.	69,00	82,80	-
4002626818096	ACO Self Euroline Rost Intercept Gusseisen EN-GJS	50	11,80	0,60	224	2,20	Stk.	51,60	61,92	-

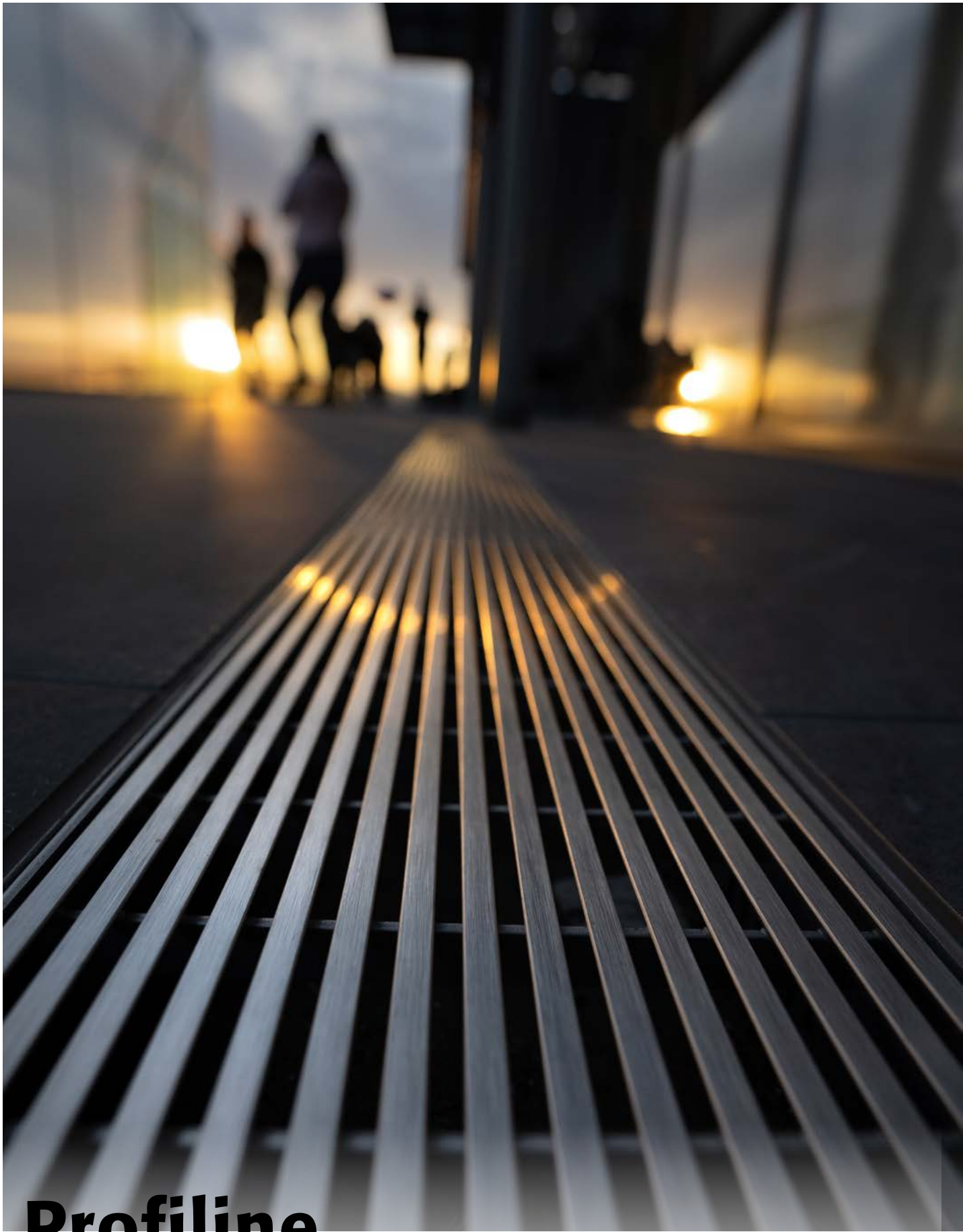

Profile

ACO Fassadenrinnen gewährleisten für jeden die passende Lösung.

ACO Fassaden- und Terrassenrinne



ACO Profiline Fassaden- und Terrassenrinne*

Stahl verzinkt. Mit beidseitig integrierter Kieseleiste gegen fassadenseitige Staunässe. Geschlossener Rinnenboden zum Schutz der Abdichtung. Werkseitig vormontiertes Rinnenverbindingssystem, beidseitige Zarge zum lagesicheren Einlegen des Rostes. Begehbar sowie rollstuhlbefahrbar



Artikel-Nr.	Produkt	Länge cm	Breite cm	Höhe cm	EH	Preis exkl. USt.	Preis inkl. USt.	RG
4002626381453	ACO Profiline mit integrierter Kieseleiste	200	13	5	Stk.	145,80	174,96	AC06
4002626381460	ACO Profiline mit integrierter Kieseleiste	100	13	5	Stk.	87,20	104,64	AC06
4002626381477	ACO Profiline mit integrierter Kieseleiste	50	13	5	Stk.	62,80	75,36	AC06
4002626381484	Stirnwand	-	13	5	Stk.	13,90	16,68	AC06
4002626466303	ACO Profiline mit integrierter Kieseleiste	200	20	5	Stk.	161,60	193,92	AC06
4002626466310	ACO Profiline mit integrierter Kieseleiste	100	20	5	Stk.	95,40	114,48	AC06
4002626466327	ACO Profiline mit integrierter Kieseleiste	50	20	5	Stk.	69,60	83,52	AC06
4002626466334	Stirnwand	-	20	5	Stk.	15,80	18,96	AC06
4002626808400	ACO Profiline mit integrierter Kieseleiste	200	20	9	Stk.	179,40	215,28	AC06
4002626808394	ACO Profiline mit integrierter Kieseleiste	100	20	9	Stk.	110,70	132,84	AC06
4002626808387	ACO Profiline mit integrierter Kieseleiste	50	20	9	Stk.	81,60	97,92	AC06
4002626808417	Stirnwand	-	20	9	Stk.	18,90	22,68	AC06
4002626808363	ACO Profiline Stahl verzinkt	200	13	8	Stk.	145,80	174,96	AC06
4002626808356	ACO Profiline Stahl verzinkt	100	13	8	Stk.	87,20	104,64	AC06
4002626808349	ACO Profiline Stahl verzinkt	50	13	8	Stk.	62,80	75,36	AC06
4002626808370	Stirnwand	-	13	8	Stk.	15,70	18,84	AC06

ACO Profiline Roste

Stahl verzinkt. Komplett mit Arretierungsbolzen (nicht bei Längsstabrost). Begehbar sowie rollstuhlbefahrbar



Artikel-Nr.	Produkt	Länge cm	Breite cm	EH	Preis exkl. USt.	Preis inkl. USt.	RG
4002626002761	ACO Profiline Stegrost	100	12,30	Stk.	38,10	45,72	AC01
4002626002778	ACO Profiline Stegrost	50	12,30	Stk.	24,00	28,80	AC01
4002626369680	ACO Profiline Lochrost	100	12,30	Stk.	86,00	103,20	AC01
4002626369697	ACO Profiline Lochrost	50	12,30	Stk.	60,10	72,12	AC01
4002626384331	ACO Profiline Maschenrost MW 30 x 10	100	12,30	Stk.	51,40	61,68	AC01
4002626384324	ACO Profiline Maschenrost MW 30 x 10	50	12,30	Stk.	42,30	50,76	AC01
4002626466532	ACO Profiline Maschenrost MW 30 x 10	100	19,40	Stk.	112,80	135,36	AC01
4002626466549	ACO Profiline Maschenrost MW 30 x 10	50	19,40	Stk.	82,40	98,88	AC01
4002626768810	ACO Profiline Längsstabrost ohne Arretierungsbolzen	100	19,40	Stk.	256,20	307,44	AC01
4002626768827	ACO Profiline Längsstabrost ohne Arretierungsbolzen	50	19,40	Stk.	176,90	212,28	AC01



*WICHTIG Höhen lt. ÖNORM B 3691:2019 : Die Ausführungen der ACO Profiline mit B/H: 13/8, 13/18, 20/5 und 20/9 entsprechen den Mindestanforderungen der ÖNORM B 3691: 2019.



Produktvorteile

- rasche Ableitung des anfallenden Niederschlags laut ÖNORM B 3691
- schützt Innenräume trotz barrierefreien Schwellen vor Durchfeuchtung
- fixe und höhenverstellbare Ausführungen
- individuelle Farbgestaltung möglich
- entsprechend ÖNORM B 3691

Systemübersicht ACO Profiline

Systemkomponenten

- 1 Stirnwand
- 2 Rinne 1 m
- 3 Rinne 0,5 m
- 4 Ausgleichselement Mitte
- 5 Rost 1 m
- 6 Rost 0,5 m
- 7 Stichkanal
- 8 Eckelement variabel
- 9 Rost
- 10 Ausgleichselement Ende
- 11 Rost für Dachaufsatz
- 12 Aufstockelement für Aufsatz
- 13 Aufsatz für Dachablauf

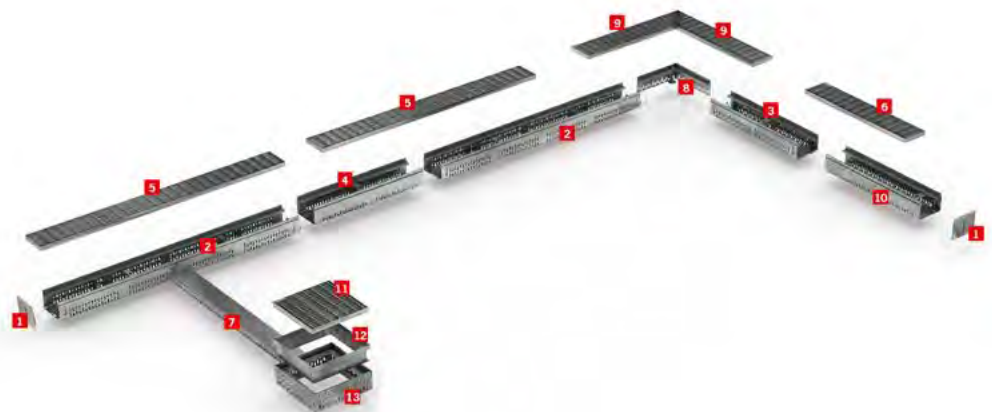

Punkt-Entwässerung

Die einfache Lösung für Hof und Auffahrt



ACO Self® Hofablauf Europoint

- Ablaufkörper aus Polymerbeton
- Belastungsklasse B 125
- Abläufe gemäß ÖNORM EN 124
- mit Geruchsverschluss
- inkl. Schmutzfänger aus Kunststoff
- Ausgleichselement zur Anpassung der Bauhöhe an den Oberflächenbelag
- Aufsatzkasten zur Aufstockung an den Oberflächenbelag

ACO Self® Hofablauf Europoint mit Maschenrost Stahl verzinkt



Artikel-Nr.	Produkt	Länge cm	Breite cm	Höhe cm	ca. kg je Stk.	EH	Preis exkl. USt.	Preis inkl. USt.	RG
4002626883902	Hofablauf Europoint mit Maschenrost 30/10	25	25	40	18,60	Stk.	278,80	334,56	-

ACO Self® Hofablauf Europoint mit Maschenrost aus Kunststoff



Artikel-Nr.	Produkt	Länge cm	Breite cm	Höhe cm	ca. kg je Stk.	EH	Preis exkl. USt.	Preis inkl. USt.	RG
4002626917164	Hofablauf Europoint mit Maschenrost Kunststoff	25	25	40	16,60	Stk.	137,20	164,64	-

ACO Self® Hofablauf Europoint mit Kunststoffrost Microgrip

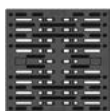

Artikel-Nr.	Produkt	Länge cm	Breite cm	Höhe cm	ca. kg je Stk.	EH	Preis exkl. USt.	Preis inkl. USt.	RG
4002626905406	Kunststoffrost mit Microgrip	-	-	-	17,20	Stk.	181,60	217,92	-

ACO Self® Hofablauf Europoint mit Gussrost



Artikel-Nr.	Produkt	Länge cm	Breite cm	Höhe cm	ca. kg je Stk.	EH	Preis exkl. USt.	Preis inkl. USt.	RG
4002626883919	Hofablauf Europoint Gussrost	25	25	40	21,10	Stk.	190,00	228,00	-

ACO Self® Hofablauf XtraPoint mit Rost



Artikel-Nr.	Produkt	Länge cm	Breite cm	Höhe cm	ca. kg je Stk.	EH	Preis exkl. USt.	Preis inkl. USt.	RG
4002626756633	Hofablauf XtraPoint mit Kunststoffrost	25	25	20,50	2,10	Stk.	133,50	160,20	AC08
4002626774972	Hofablauf XtraPoint mit Maschenrost Stahl verzinkt	25	25	20,50	3,70	Stk.	198,40	238,08	AC08



Abb.: ACO Slimline

Ästhetik

Die ACO Slimline ist dezent und sichtbar schön zugleich. Mit nur 6 cm Breite ist das Slimline-Entwässerungssystem die perfekte Lösung für eine unauffällige Terrassenentwässerung.

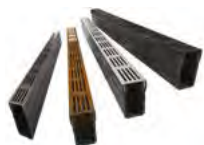

ACO Slimline

Artikel-Nr.	Produkt	Länge mm	Breite mm	Höhe mm	ca. kg je Stk.	EH	Preis exkl. USt.	Preis inkl. USt.	RG
3007918	Rinnenkörper mit Rost aus Aluminium, silber eloxiert	1.000	60	100	1,60	Stk.	79,80	95,76	-
3007919	Rinnenkörper mit Rost aus Aluminium, schwarz eloxiert	1.000	60	100	1,60	Stk.	81,90	98,28	-
3007940	Rinnenkörper mit Rost aus Cortenstahl	1.000	60	100	1,60	Stk.	126,20	151,44	-
3007941	Rinnenelement mit Rost aus Edelstahl	1.000	60	100	1,60	Stk.	161,70	194,04	-
3004936	Endkappe geschlossen	20	60	100	0,10	Stk.	13,50	16,20	-
3004934	Verbindungsstück, standard	100	100	71	0,10	Stk.	11,00	13,20	-
3004935	Verbindungsstück, asymmetrisch	100	97	71	0,10	Stk.	12,00	14,40	-
3007947	Verbindungsstück für T-Verbindungen	179	118	103	0,80	Stk.	57,80	69,36	-
3004937	Endkappe mit Stützen seitlich DN (50 mm)	44	60	100	0,10	Stk.	15,10	18,12	-
3004938	Senkrechter Ablauf ID 80 mm	100	100	97	0,10	Stk.	12,40	14,88	-
3004939	Senkrechter Ablauf ID 80 mm, außermittig DN50, DN80, DN100	100	100	97	0,10	Stk.	13,50	16,20	-
3004940	Senkrechter Ablauf DN 110 mm, außermittig	133	135	132	0,20	Stk.	24,80	29,76	-
3007948	Frontablauf OD 80 mm	120	107	111	0,20	Stk.	25,60	30,72	-
3007942	Eckelement mit Rost aus Aluminium, silber eloxiert	159	60	100	0,50	Stk.	98,00	117,60	-
3007943	Eckelement mit Rost aus Aluminium, schwarz eloxiert	159	60	100	0,50	Stk.	102,10	122,52	-
3007944	Eckelement mit Rost aus Cortenstahl	159	60	100	0,50	Stk.	118,60	142,32	-
3007945	Eckelement mit Rost aus Edelstahl	159	60	100	0,50	Stk.	159,80	191,76	-
3007989	Lochsäge Ø 45 mm für Bodenauslass	180	45	45	0,20	Stk.	31,00	37,20	-
3007949	Schlammeimer	100	45	65	0,20	Stk.	26,90	32,28	-

Ablaufelemente

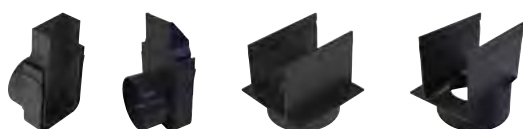

Eckelemente



Verbindungselemente

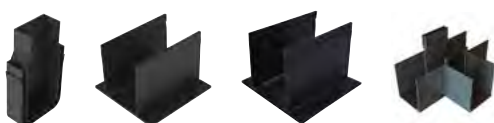

Zubehör





Umweltbewusst

Durch die Verwendung von rein mineralischen Rohstoffen zeigt sich unser Hochleistungsbeton FILCOTEN® HPC (High Performance Concrete) als sehr umweltbewusst.

Linien-Entwässerung

BG-FILCOTEN® light – die erste leichte Betonrinne



BG-FILCOTEN® light mini NW 100 Rinne aus FILCOTEN® HPC (High Performance Concrete)



Artikel-Nr.	Produkt	Länge cm	Gefälle %	ca. kg je Stk.	EH	Preis exkl. USt.	Preis inkl. USt.	RG
9008089000011	BG-FILCOTEN® light mini NW 100, H=55 mm, ohne Gefälle	100	0	7,70	Stk.	29,20	35,04	GR01
9008089000028	BG-FILCOTEN® light mini NW 101, H=55 mm, mit Ablaufbohrung, ohne Gefälle	100	0	7,40	Stk.	61,90	74,28	GR01
9008089000318	BG-FILCOTEN® Stirnplatte NW 100, ohne Ablauf, verzinkt (light, tec + pro mini)	-	-	0,10	Stk.	16,50	19,80	GR01
9008089000363	BG-FILCOTEN® Stirnplatte NW 100, ohne Ablauf, Edelstahl V2A (light, tec + pro mini)	-	-	0,10	Stk.	40,40	48,48	GR01

BG-FILCOTEN® light, NW 100 mm Rinne aus FILCOTEN® HPC (High Performance Concrete)

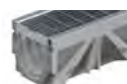

Artikel-Nr.	Produkt	Länge cm	Gefälle %	ca. kg je Stk.	EH	Preis exkl. USt.	Preis inkl. USt.	RG
9008089012434	BG-FILCOTEN® light NW 100 Nr. 0	100	0	10,70	Stk.	32,20	38,64	GR01
9008089012441	BG-FILCOTEN® light NW 100 Nr. 1	100	0,50	11,10	Stk.	36,30	43,56	GR01
9008089012458	BG-FILCOTEN® light NW 100 Nr. 2	100	0,50	11,60	Stk.	36,30	43,56	GR01
9008089012465	BG-FILCOTEN® light NW 100 Nr. 3	100	0,50	12,10	Stk.	36,30	43,56	GR01
9008089012472	BG-FILCOTEN® light NW 100 Nr. 4	100	0,50	12,70	Stk.	36,30	43,56	GR01
9008089012489	BG-FILCOTEN® light NW 100 Nr. 5	100	0,50	13,20	Stk.	36,30	43,56	GR01
9008089012496	BG-FILCOTEN® light NW 100 Nr. 6	100	0,50	13,60	Stk.	36,30	43,56	GR01
9008089012502	BG-FILCOTEN® light NW 100 Nr. 7	100	0,50	14,00	Stk.	36,30	43,56	GR01
9008089012519	BG-FILCOTEN® light NW 100 Nr. 8	100	0,50	14,40	Stk.	36,30	43,56	GR01
9008089012526	BG-FILCOTEN® light NW 100 Nr. 9	100	0,50	14,90	Stk.	36,30	43,56	GR01
9008089012533	BG-FILCOTEN® light NW 100 Nr. 10	100	0,50	15,50	Stk.	36,30	43,56	GR01
9008089012595	BG-FILCOTEN® light NW 101 Nr. 0, mit Ablaufbohrung DN 100	100	0	10,30	Stk.	64,90	77,88	GR01
9008089012601	BG-FILCOTEN® light NW 101 Nr. 5-0, mit Ablaufbohrung DN 100	100	0	13,00	Stk.	69,00	82,80	GR01
9008089012618	BG-FILCOTEN® light NW 101 Nr. 10-0, mit Ablaufbohrung DN 100	100	0	15,60	Stk.	69,00	82,80	GR01

Abdeckroste und Zubehör

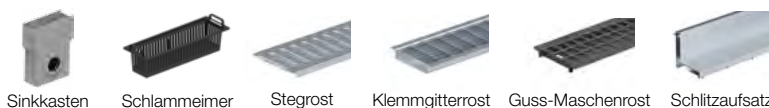

Artikel-Nr.	Produkt	Klasse Prüfl. kN	ca. kg je Stk.	EH	Preis exkl. USt.	Preis inkl. USt.	RG
9008089000233	Stegrost NW 100, 1.000/124/2, SW 8/80, verzinkt	A 15	1,60	Stk.	36,60	43,92	GR01
9008089000271	Stegrost NW 100, 1.000/124/2, SW 8/80, Edelstahl V2A	A 15	1,60	Stk.	128,10	153,72	GR01
9008089000257	Klemmgitterrost NW 100, 1.000/124/2, MW 30/10, verzinkt	PKW-befahrbar	2,60	Stk.	60,50	72,60	GR01
9008089000295	Klemmgitterrost NW 100, 1.000/124/2, MW 30/10, Edelstahl V2A	PKW-befahrbar	2,60	Stk.	284,50	341,40	GR01
9008089006365	Guss-Maschenrost NW 100, 500/124/5, MW 15/25, KTL-beschichtet	C 250	2,60	Stk.	42,80	51,36	GR01
9008089049294	Schlitzaufsatz 2S, Heelproof V NW100, asymmetrisch, SW 2 x 6 mm, 1000/123/133	C 250	5,80	Stk.	176,30	211,56	GR01
9008089049317	Revisionsschacht V NW100, asymmetrisch, SW 2 x 6 mm, 500/123/133	C 250	5,30	Stk.	381,10	457,32	GR01
9008089049324	Schlitzaufsatz 2S, Heelproof E NW100, asymmetrisch, SW 2 x 6 mm, 1000/123/133	C 250	5,80	Stk.	361,00	433,20	GR01
9008089049348	Revisionsschacht E NW100, asymmetrisch, SW 2 x 6 mm, 500/123/133	C 250	5,30	Stk.	500,80	600,96	GR01
9008089133993	BG Abhebegriff für Revisionsschacht - Abdeckung	-	0,10	Stk.	18,30	21,96	GR01
9008089320805	BG Patentklammer für Klemmgitterroste verzinkt	-	0,10	Stk.	10,70	12,84	GR01
9008089320676	BG Patentklammer für Guss-Maschenrost	-	0,10	Stk.	6,20	7,44	GR01
9008089320683	BG Halteklammer für Guss-Maschenrost	-	0,10	Stk.	12,70	15,24	GR01
9008089054557	BG-FILCOTEN®, light SET NW 100, Sinkkasten, Schlammweimer, KG-Muffe DN 100	-	25,10	Stk.	193,50	232,20	GR01
9008089060022	BG-FILCOTEN®, Stim-/Endplatte Kunststoff, NW 100, DN100	-	0,12	Stk.	16,40	19,68	GR01

Sonderprodukte auf Anfrage! Prüflast lt. EN 1433!



BG-FILCOTEN® tec mit verzinkter Stahlzarge, NW 100 mm

Rinne aus FILCOTEN® HPC (High Performance Concrete)

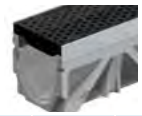
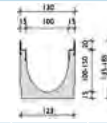

Artikel-Nr.	Produkt	Länge cm	Gefälle %	ca. kg je Stk.	EH	Preis exkl. USt.	Preis inkl. USt.	RG
9008089001469	BG-FILCOTEN® tec V NW 100 Nr. 0	100	0	13,40	Stk.	89,80	107,76	GR01
9008089001537	BG-FILCOTEN® tec V NW 100 Nr. 1	100	0,50	13,40	Stk.	93,30	111,96	GR01
9008089001544	BG-FILCOTEN® tec V NW 100 Nr. 2	100	0,50	14,10	Stk.	93,30	111,96	GR01
9008089001551	BG-FILCOTEN® tec V NW 100 Nr. 3	100	0,50	14,80	Stk.	93,30	111,96	GR01
9008089001568	BG-FILCOTEN® tec V NW 100 Nr. 4	100	0,50	15,40	Stk.	93,30	111,96	GR01
9008089001575	BG-FILCOTEN® tec V NW 100 Nr. 5	100	0,50	15,90	Stk.	93,30	111,96	GR01
9008089001582	BG-FILCOTEN® tec V NW 100 Nr. 6	100	0,50	16,40	Stk.	93,30	111,96	GR01
9008089001599	BG-FILCOTEN® tec V NW 100 Nr. 7	100	0,50	16,80	Stk.	93,30	111,96	GR01
9008089001605	BG-FILCOTEN® tec V NW 100 Nr. 8	100	0,50	17,40	Stk.	93,30	111,96	GR01
9008089001612	BG-FILCOTEN® tec V NW 100 Nr. 9	100	0,50	18,00	Stk.	93,30	111,96	GR01
9008089001629	BG-FILCOTEN® tec V NW 100 Nr. 10	100	0,50	18,50	Stk.	93,30	111,96	GR01
9008089001506	BG-FILCOTEN® tec V NW 101 Nr. 0, mit Ablaufbohrung DN 100	100	0	13,10	Stk.	122,50	147,00	GR01
9008089001513	BG-FILCOTEN® tec V NW 101 Nr. 5-0, mit Ablaufbohrung DN 100	100	0	15,80	Stk.	126,00	151,20	GR01
9008089001520	BG-FILCOTEN® tec V NW 101 Nr. 10-0, mit Ablaufbohrung DN 100	100	0	18,40	Stk.	126,00	151,20	GR01
9008089054571	BG-FILCOTEN® tec SET NW 100 V, Sinkkasten mit verzinkter Stahlzarge, Schlammemeier, KG-Muffe DN 100	-	-	24,20	Stk.	296,40	355,68	GR01

Abdeckroste BG-FILCOTEN® tec und pro



Vandalismussicherung



Verschraubungsmaterial

Artikel-Nr.	Produkt	Klasse Prüfl. kN	ca. kg. je Stk.	EH	Preis exkl. USt.	Preis inkl. USt.	RG
9008089001834	Stegrost NW 100, 1000/122/20, SW 8/80, verzinkt tec & pro	A 15	1,50	Stk.	41,30	49,56	GR01
9008089001858	Stegrost NW 100, 1000/122/20, SW 8/80, Edelstahl V2A tec & pro	A 15	1,50	Stk.	138,40	166,08	GR01
9008089001872	Gitterrost NW 100, 1000/122/20, MW 30/10, verzinkt tec & pro	B 125	2,80	Stk.	94,60	113,52	GR01
9008089001896	Gitterrost NW 100, 1000/122/20, MW 30/10, verzinkt tec & pro	C 250	3,30	Stk.	110,00	132,00	GR01
9008089001919	Gitterrost NW 100, 1000/122/20, MW 30/10, Edelstahl V2A tec & pro	C 250	3,30	Stk.	328,60	394,32	GR01
9008089006372	Gitterrost NW 100, 1000/122/20, MW 25/10, verzinkt pro	D 400	7,40	Stk.	144,10	172,92	GR01
9008089001841	Stegrost NW 100, 500/122/20, SW 8/80, verzinkt tec & pro	A 15	0,80	Stk.	32,70	39,24	GR01
9008089001865	Stegrost NW 100, 500/122/20, SW 8/80, Edelstahl V2A tec & pro	A 15	0,80	Stk.	110,80	132,96	GR01
9008089001889	Gitterrost NW 100, 500/122/20, MW 30/10, verzinkt tec & pro	B 125	1,40	Stk.	75,20	90,24	GR01
9008089001902	Gitterrost NW 100, 500/122/20, MW 30/10, verzinkt tec & pro	C 250	1,60	Stk.	85,20	102,24	GR01
9008089001926	Gitterrost NW 100, 500/122/20, MW 30/10, Edelstahl V2A tec & pro	C 250	1,60	Stk.	262,00	314,40	GR01
9008089006389	Gitterrost NW 100, 500/122/20, MW 25/10, verzinkt pro	D 400	3,80	Stk.	114,30	137,16	GR01
9008089009427	COMBee-Designrost 500/123/20, 7,3 mm Durchmesser tec & pro	C 250	1,10	Stk.	52,00	62,40	GR01
9008089106225	Kunststoff-Stegrost NW 100, 500/123/20, SW 8/40 tec & pro	C 250	1,10	Stk.	52,00	62,40	GR01
9008089001827	Guss-Längsstabrost NW 100, 500/122/20, MW 29/13 tec & pro	C 250	3,20	Stk.	53,70	64,44	GR01
9008089003067	Guss-Längsstabrost NW 100, 500/122/20, MW 29/13 pro	D 400	3,40	Stk.	63,90	76,68	GR01
9008089003050	Guss-Längsstabrost NW 100, 500/122/20, MW 22/13, 4-fach verschraubbar pro	E 600	4,20	Stk.	68,50	82,20	GR01
9008089003074	Guss-Stegrost NW 100, 500/122/20, SW 14/100 pro	E 600	3,80	Stk.	74,80	89,76	GR01
9008089320874	Rostverankerung zur Vandalismus- und Diebstahlsicherung NW 100 Bedarf: 2 Stück pro Artikel, Edelstahl V2A tec & pro	-	0,10	Stk.	10,80	12,96	GR01
9008089321031	Verschraubungsmaterial Guss-Längsstabrost Kl. E (Set Schraube+Mutter, Bedarf je m 8 Stk.) pro	-	0,10	Stk.	4,20	5,04	GR01

Prüflast lt. EN 1433



Schlammemeier



Sinkkasten



Stegrost



Gitterrost



Guss-Längsstabrost



Guss-Stegrost



COMBee-Designrost



Kunststoff-Stegrost

Linien-Entwässerung

BG-FILCOTEN® pro – bis Klasse E 600 kN



BG-FILCOTEN® pro mini NW 100 Rinne aus FILCOTEN® HPC (High Performance Concrete)



Artikel-Nr.	Produkt	Länge cm	Gefälle %	ca. kg je Stk.	EH	Preis exkl. USt.	Preis inkl. USt.	RG
9008089003449	BG-FILCOTEN® pro V mini NW 100, H = 60 mm	100	0	9,10	Stk.	102,20	122,64	GR01
9008089003500	BG-FILCOTEN® pro V mini NW 100, H = 80 mm	100	0	11,20	Stk.	105,20	126,24	GR01
9008089003456	BG-FILCOTEN® pro E mini NW 100, H = 60 mm	100	0	9,10	Stk.	236,60	283,92	GR01
9008089003517	BG-FILCOTEN® pro E mini NW 100, H = 80 mm	100	0	11,20	Stk.	239,60	287,52	GR01
9008089003470	BG-FILCOTEN® pro V mini NW 101, H = 60 mm, mit Ablaufbohrung DN 100	100	0	8,90	Stk.	134,90	161,88	GR01
9008089003531	BG-FILCOTEN® pro V mini NW 101, H = 80 mm, mit Ablaufbohrung DN 100	100	0	11,00	Stk.	137,90	165,48	GR01
9008089003487	BG-FILCOTEN® pro E mini NW 101, H = 60 mm, mit Ablaufbohrung DN 100	100	0	8,90	Stk.	269,30	323,16	GR01
9008089003548	BG-FILCOTEN® pro E mini NW 101, H = 80 mm, mit Ablaufbohrung DN 100	100	0	11,00	Stk.	272,30	326,76	GR01
9008089000318	BG-FILCOTEN®, Stirnplatte NW 100, ohne Ablauf, verzinkt (light, tec + pro mini)	-	-	0,10	Stk.	16,50	19,80	GR01
9008089000363	BG-FILCOTEN®, Stirnplatte NW 100, ohne Ablauf, Edelstahl V2A (light, tec + pro mini)	-	-	0,10	Stk.	40,40	48,48	GR01

BG-FILCOTEN® pro NW 100 Rinne aus FILCOTEN® HPC (High Performance Concrete)



Artikel-Nr.	Produkt	Länge cm	Gefälle %	ca. kg je Stk.	EH	Preis exkl. USt.	Preis inkl. USt.	RG
9008089002749	BG-FILCOTEN® pro G NW 100 Nr. 0	100	0	20,50	Stk.	125,50	150,60	GR01
9008089003951	BG-FILCOTEN® pro G NW 100 Nr. 1	100	0,50	19,50	Stk.	129,30	155,16	GR01
9008089003982	BG-FILCOTEN® pro G NW 100 Nr. 2	100	0,50	20,20	Stk.	129,30	155,16	GR01
9008089004019	BG-FILCOTEN® pro G NW 100 Nr. 3	100	0,50	20,90	Stk.	129,30	155,16	GR01
9008089004040	BG-FILCOTEN® pro G NW 100 Nr. 4	100	0,50	21,60	Stk.	129,30	155,16	GR01
9008089004071	BG-FILCOTEN® pro G NW 100 Nr. 5	100	0,50	22,30	Stk.	129,30	155,16	GR01
9008089004101	BG-FILCOTEN® pro G NW 100 Nr. 6	100	0,50	23,00	Stk.	129,30	155,16	GR01
9008089004132	BG-FILCOTEN® pro G NW 100 Nr. 7	100	0,50	23,30	Stk.	129,30	155,16	GR01
9008089004163	BG-FILCOTEN® pro G NW 100 Nr. 8	100	0,50	24,00	Stk.	129,30	155,16	GR01
9008089004194	BG-FILCOTEN® pro G NW 100 Nr. 9	100	0,50	24,70	Stk.	129,30	155,16	GR01
9008089004224	BG-FILCOTEN® pro G NW 100 Nr. 10	100	0,50	25,40	Stk.	129,30	155,16	GR01
9008089002756	BG-FILCOTEN® pro V NW 100 Nr. 0	100	0	18,30	Stk.	105,20	126,24	GR01
9008089003968	BG-FILCOTEN® pro V NW 100 Nr. 1	100	0,50	18,60	Stk.	108,70	130,44	GR01
9008089003999	BG-FILCOTEN® pro V NW 100 Nr. 2	100	0,50	19,30	Stk.	108,70	130,44	GR01
9008089004026	BG-FILCOTEN® pro V NW 100 Nr. 3	100	0,50	20,00	Stk.	108,70	130,44	GR01
9008089004057	BG-FILCOTEN® pro V NW 100 Nr. 4	100	0,50	20,60	Stk.	108,70	130,44	GR01
9008089004088	BG-FILCOTEN® pro V NW 100 Nr. 5	100	0,50	21,30	Stk.	108,70	130,44	GR01
9008089004118	BG-FILCOTEN® pro V NW 100 Nr. 6	100	0,50	21,90	Stk.	108,70	130,44	GR01
9008089004149	BG-FILCOTEN® pro V NW 100 Nr. 7	100	0,50	22,60	Stk.	108,70	130,44	GR01
9008089004170	BG-FILCOTEN® pro V NW 100 Nr. 8	100	0,50	23,30	Stk.	108,70	130,44	GR01
9008089004200	BG-FILCOTEN® pro V NW 100 Nr. 9	100	0,50	23,90	Stk.	108,70	130,44	GR01
9008089004231	BG-FILCOTEN® pro V NW 100 Nr. 10	100	0,50	24,60	Stk.	108,70	130,44	GR01
9008089002763	BG-FILCOTEN® pro E NW 100 Nr. 0	100	0	18,30	Stk.	244,30	293,16	GR01
9008089002770	BG-FILCOTEN® pro G NW 101 Nr. 0, mit Ablaufbohrung DN 100	100	0	18,80	Stk.	158,20	189,84	GR01
9008089002893	BG-FILCOTEN® pro G NW 101 Nr. 5-0, mit Ablaufbohrung DN 100	100	0	22,30	Stk.	162,00	194,40	GR01
9008089002954	BG-FILCOTEN® pro G NW 101 Nr. 10-0, mit Ablaufbohrung DN 100	100	0	25,80	Stk.	162,00	194,40	GR01
9008089060022	BG-FILCOTEN®, Stirn-/Endplatte Kunststoff, NW 100, DN100	-	-	0,12	Stk.	16,40	19,68	GR01
9008089054632	BG-FILCOTEN® pro SET NW 100 G, Sinkkasten mit Gusszarge, Schlammweimer, KG-Muffe DN 100	-	-	33,10	Stk.	367,50	441,00	GR01
9008089054649	BG-FILCOTEN® pro SET NW 100 V, Sinkkasten mit verzinkter Stahlzarge, Schlammweimer, KG-Muffe DN 100	-	-	32,60	Stk.	344,30	413,16	GR01

Sonderprodukte auf Anfrage!



BG-BLACKLABEL VILLE Design-Gussrost

Nennweite 100 / 150 / 200 / 300, Kl. E600 lt. EN 1433

Der Designrost VILLE sticht mit seiner außergewöhnlichen Formgebung sofort ins Auge. Aus hochwertigem Sphäroguss EN GJS 500-7 hergestellt, ist er extrem robust und langlebig und für alle BG-FILCOTEN® Systeme geeignet. Unsere bisher schon acht Modelle der BG-BLACKLABEL Design Line vereinen Funktionalität und Design in Perfektion.

Art. Nr.	Produkt	Rostfixierung	L/B/H in mm	SW in mm
9008089039349	VILLE Design-Gussrost NW100	4-Punkt fix-Verschluss	500 / 122 / 20	7
9008089050160	VILLE Design-Gussrost NW150	4-Punkt fix-Verschluss	500 / 172 / 20	7
9008089039332	VILLE Design-Gussrost NW200	4-Punkt fix-Verschluss	500 / 222 / 20	7
9008089037611	VILLE Design-Gussrost NW300	4-Punkt Verschraubung	500 / 347 / 25	8

Weitere Modelle und Lieferzeit auf Anfrage.

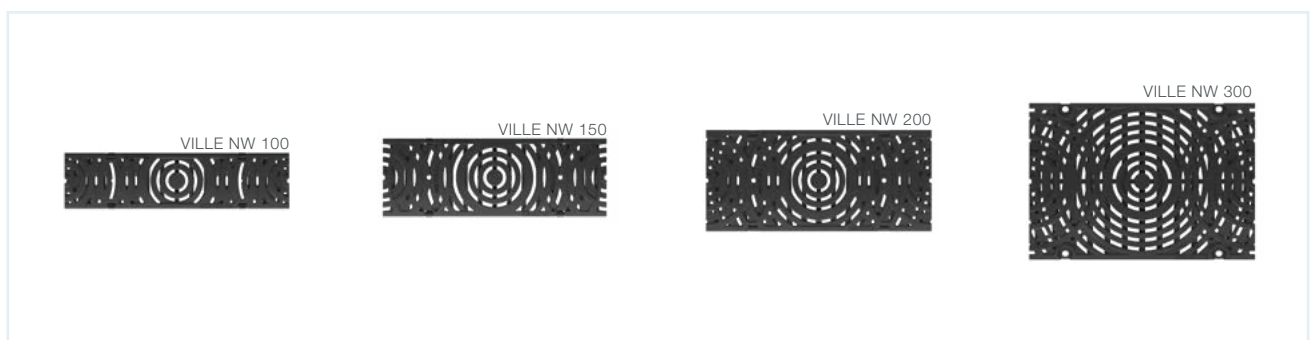

Begeh- und rollstuhlfahrbar (Heelproof)



Vandalismussicherung

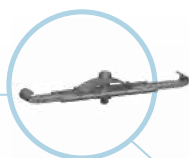

Belastungsklasse E 600 nach EN 1433

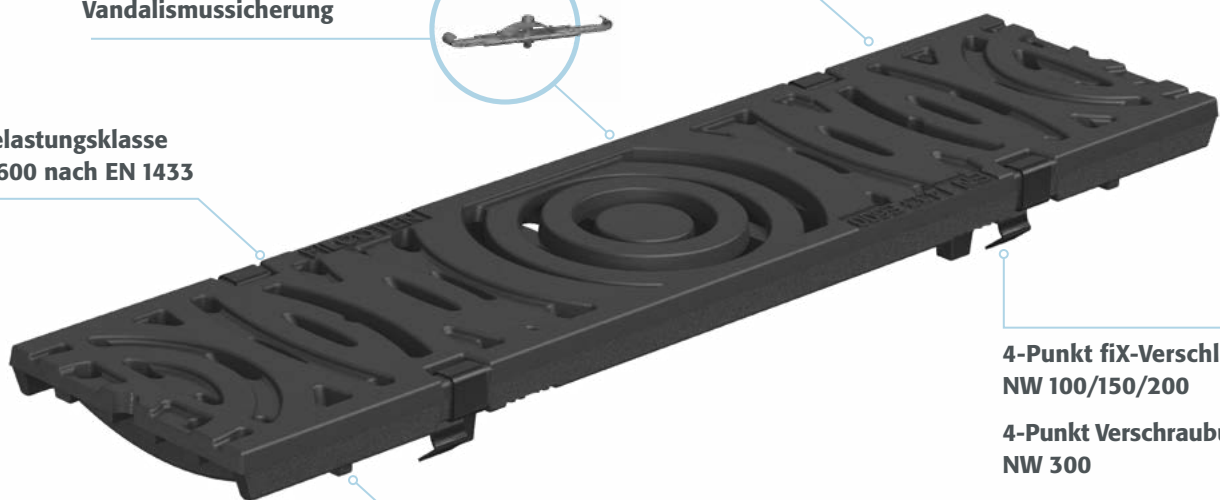

4-Punkt fix-Verschluss NW 100/150/200

4-Punkt Verschraubung NW 300

Längsverschubsicherung



BG-BLACKLABEL COMBee Design-Rost

Nennweite 100, Kl. B125 und Kl. C250 lt. EN 1433

Dieser Rost fällt einfach auf. Mit seiner ungewöhnlichen Struktur, die an die Waben eines Bienenstocks angelehnt ist, stellt er ein echtes Designhighlight für jede Umgebung dar.

Da unsere BG-BLACKLABEL Designlinie mit bisher 8 Modellen immer Design in Verbindung mit technologischer Exzellenz bedeutet, ist COMBee aus einem Polyamid PA6 hergestellt. Ein teilkristalliner Thermoplast, der hohe Festigkeit sowie gute Dämpfungs- und Verschleißigenschaften mit einer starken Beständigkeit gegen viele Öle, Fette und Kraftstoffe verbindet. Für BG-FILCOTEN® Entwässerungssysteme bis Klasse C.

Art. Nr.	Produkt	Rostfixierung	L/B/H in mm	SW in mm
9008089009410	COMBee Designrost NW100, KL. B	4-Punkt fiX-Verschluss	500 / 123 / 20	ø 7,3
9008089009427	COMBee Designrost NW100, KL. C	4-Punkt fiX-Verschluss	500 / 123 / 20	ø 7,3

Weitere Modelle und Lieferzeit auf Anfrage.

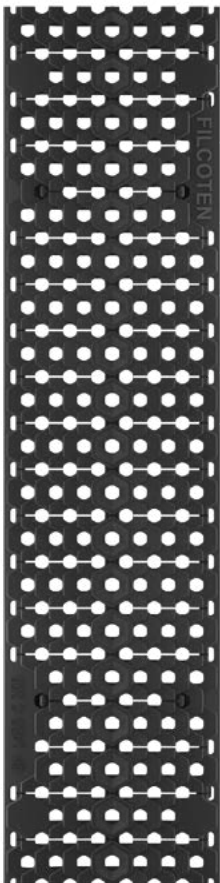

**Begeh- und rollstuhlbe-
fahrbar (Heelproof)**



**UV-beständig und
dauerhaft stabil**

**Für BG-FILCOTEN®
Entwässerungssysteme**

**4-Punkt fiX-Verschluss
NW 100**

**Belastungsklasse
B125 & C250 nach EN 1433**

Längsverschubsicherung





Zuverlässig

Eine Fassadenentwässerung sorgt dafür, dass Regenwasser jederzeit zuverlässig von der Fassade abrinnt.

Linien-Entwässerung

BG-FLEX FA RB 130 & RB 200 Fassadenrinne, verzinkt oder Edelstahl



BG-FLEX FA RB 130 & RB 200, Fassadenrinne



Artikel-Nr.	Produkt	Länge cm	Höhe cm	ca. kg je Stk.	EH	Preis exkl. USt.	Preis inkl. USt.	RG
9008089055431	BG-FLEX FA V RB 130, Fassadenrinne, fixe Bauhöhe 80, Baulänge 2.000, beidseitig perforiert	200	8	4,80	Stk.	156,50	187,80	GR01
9008089055424	BG-FLEX FA V RB 130, Fassadenrinne, fixe Bauhöhe 80, Baulänge 1.000, beidseitig perforiert	100	8	2,40	Stk.	97,70	117,24	GR01
9008089056551	BG-FLEX FA E RB 130, Fassadenrinne, fixe Bauhöhe 80, Baulänge 1.000, beidseitig perforiert	100	8	2,40	Stk.	168,90	202,68	GR01
9008089055752	BG-FLEX FA V RB 130, Stirnplatte, fixe Bauhöhe 80, verzinkt	-	8	0,10	Stk.	18,20	21,84	GR01
9008089056872	BG-FLEX FA E RB 130, Stirnplatte, fixe Bauhöhe 80, Edelstahl V2A	-	8	0,10	Stk.	22,60	27,12	GR01
9008089055837	BG-FLEX FA V RB 200, Fassadenrinne, fixe Bauhöhe 50, Baulänge 1.000, beidseitig perforiert	100	5	2,60	Stk.	95,20	114,24	GR01
9008089055844	BG-FLEX FA V RB 200, Fassadenrinne, fixe Bauhöhe 50, Baulänge 2.000, beidseitig perforiert	200	5	5,20	Stk.	154,50	185,40	GR01
9008089056100	BG-FLEX, FA Stirnplatte B 200, H 50, verzinkt	-	4	0,10	Stk.	18,30	21,96	GR01

Alle Rinnenelemente können auch in einer Stücklänge von 50, 100 und 200 cm geliefert werden. Preis auf Anfrage!
Komplettes Sortiment auch in RB 100, RB 150, RB 200 und RB 250 verfügbar - Bauhöhen bei RB 130: fix 3, 4, 5, 18 cm



Abdeckroste und Zubehör für BG-FLEX FA

Artikel-Nr.	Produkt	Länge cm	Höhe cm	ca. kg je Stk.	EH	Preis exkl. USt.	Preis inkl. USt.	RG
9008089050269	Gitterrost RB 130, 1.000/122/20, MW 30/10, begehbar	1000	122	2,50	Stk.	60,90	73,08	GR01
9008089050276	Gitterrost RB 130, 500/122/20, MW 30/10, begehbar	500	122	1,30	Stk.	48,70	58,44	GR01
9008089050511	Gitterrost RB 130, 1.000/122/20, MW 30/10, begehbar	1000	122	3,10	Stk.	247,60	297,12	GR01
9008089050528	Gitterrost RB 130, 500/122/20, MW 30/10, begehbar	500	122	1,50	Stk.	175,40	210,48	GR01
9008089050283	Stegrost RB 130, 1.000/122/20, SW 9/80, begehbar	1000	122	2,00	Stk.	35,20	42,24	GR01
9008089050290	Stegrost RB 130, 500/122/20, SW 9/80, begehbar	500	122	1,00	Stk.	28,70	34,44	GR01
9008089050535	Stegrost RB 130, 1.000/122/20, SW 9/80, begehbar	1000	122	2,00	Stk.	88,10	105,72	GR01
9008089050542	Stegrost RB 130, 500/122/20, SW 9/80, begehbar	500	122	1,00	Stk.	59,90	71,88	GR01
9008089050788	Gitterrost RB 200 1.000/200/20/2, MW 30/10, begehbar	1000	200	3,80	Stk.	115,20	138,24	GR01
9008089050795	Gitterrost RB 200, 500/200/20/2, MW 30/10, begehbar	500	200	1,90	Stk.	87,50	105,00	GR01
9008089051013	Gitterrost RB 200 1.000/200/20/2, MW 30/10, begehbar	1000	200	3,80	Stk.	362,70	435,24	GR01
9008089051020	Gitterrost RB 200 500/200/20/2, MW 30/10, begehbar	500	200	1,90	Stk.	272,20	326,64	GR01
9008089051662	Aufsatzelement 250/250, variable Bauhöhe 70 - 100	250	250	2,60	Stk.	143,50	172,20	GR01
9008089378523	Stichkanal 2.000/90/30	2000	90	2,20	Stk.	74,50	89,40	GR01
9008089111175	Flachkopfschraube zur Verschraubung von Gitter-, Steg- und Längsstabrosten			0,01	Stk.	2,80	3,36	GR01
9008089065423	Verschraubungsset für Gitter-, Steg- und Längsstabroste RB 130 inkl. Verschraubungsbügel			0,04	Stk.	17,10	20,52	GR01
9008089065430	Verschraubungsset für Gitter-, Steg- und Längsstabroste RB 130 inkl. Verschraubungsbügel			0,04	Stk.	26,20	31,44	GR01

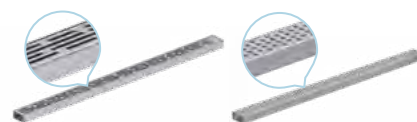

BG-FLEX TM Terrassenrinne, RB 60 – EDELSTAHL

Artikel-Nr.	Produkt	Länge cm	Höhe cm	ca. kg je Stk.	EH	Preis exkl. USt.	Preis inkl. USt.	RG
9008089051839	BG-FLEX TM Terrassenrinne, RB 60 Rinnenelement	100	30	2,10	Stk.	157,30	188,76	GR01
9008089051846	BG-FLEX TM Terrassenrinne, RB 60 Ablaufteil, Ablauf DN 50	100	30	2,10	Stk.	244,30	293,16	GR01
9008089066659	BG-FLEX TM Terrassenrinne, RB 60 Set, Eckelement	100 x 100	30	4,10	Stk.	402,60	483,12	GR01
9008089066567	BG-FLEX TM Terrassenrinne, linear RB 60 Set, Rinnenelement	100	30	2,00	Stk.	162,20	194,64	GR01
9008089066598	BG-FLEX TM Terrassenrinne, linear RB 60 Set, Ablaufteil, Ablauf DN 50	100	30	2,10	Stk.	249,50	299,40	GR01
9008089066666	BG-FLEX TM Terrassenrinne, linear RB 60 Set, Set Eckelement	100 x 100	30	4,00	Stk.	415,90	499,08	GR01

Sonderprodukte auf Anfrage!



Betonstein Standard



Betonsteine sind alles andere als eintönig. Sie bieten vielfältige und individuelle Gestaltungsmöglichkeiten.



Suave Pflaster Livorno Pflaster	86 - 87
Parketto Pflaster Via Roma antik	88 - 89
Via Fortuna Umbriano Mehrformatpflaster	90 - 91
Modena Öko	92 - 93



Mehr Infos zu

BETONSTEIN STANDARD

finden Sie auf aussenraum.net

Abb.: Suave anthrazit-meliert



Suave Pflaster

Dieser Stein überzeugt mit einer edlen und zugleich trendigen Anmutung sowie mit vielen Facetten und Kombinationsmöglichkeiten. Suave Pflaster ist in vier verschiedenen Farben und drei unterschiedlichen Formaten erhältlich.

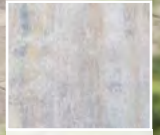

orient



sandstein-meliert

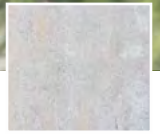

muschelkalk



anthrazit-meliert

Abb.: Livorno anthrazit-meliert



Livorno Pflaster

Ein köstlicher Cappuccino und die typisch mediterrane Schattierung der Livorno-Steine – und schon fühlt man sich auf seiner eigenen Einfahrt oder Terrasse beinahe wie in Italien.



anthrazit-meliert



Suave Pflaster

Dieser Stein überzeugt mit einer edlen und zugleich trendigen Anmutung sowie mit vielen Facetten und Kombinationsmöglichkeiten. Suave Pflaster ist in vier verschiedenen Farben und drei unterschiedlichen Formaten erhältlich.

Oberfläche	hochabriebfester Vorsatzbeton
Fase	ja
Frost- und tausalzbeständig	ja
Belastbarkeit	Pkw-befahrbar

Artikel-Nr.	Produkt	Länge cm	Breite cm	Stärke cm	Stk. je m ²	kg je Stk.	Stk. je Pal.	m ² je Pal.	kg je Pal.	EH	Preis exkl. USt.	Preis inkl. USt.	RG
9009401010046	Suave Pflaster anthrazit-meliert	32	24	6	13,02	10,60	90	6,91	974	m ²	28,08	33,70	SE01
9009401010237	Suave Pflaster muschelkalk	32	24	6	13,02	10,60	90	6,91	974	m ²	28,08	33,70	SE01
9009401010268	Suave Pflaster orient	32	24	6	13,02	10,60	90	6,91	974	m ²	28,08	33,70	SE01
9009401010299	Suave Pflaster sandstein-meliert	32	24	6	13,02	10,60	90	6,91	974	m ²	28,08	33,70	SE01
9009401010039	Suave Pflaster anthrazit-meliert	24	16	6	26,04	5,30	250	9,60	1.343	m ²	28,08	33,70	SE01
9009401010220	Suave Pflaster muschelkalk	24	16	6	26,04	5,30	250	9,60	1.343	m ²	28,08	33,70	SE01
9009401010251	Suave Pflaster orient	24	16	6	26,04	5,30	250	9,60	1.343	m ²	28,08	33,70	SE01
9009401010282	Suave Pflaster sandstein-meliert	24	16	6	26,04	5,30	250	9,60	1.343	m ²	28,08	33,70	SE01
9009401010022	Suave Pflaster anthrazit-meliert	16	16	6	39,06	3,50	350	8,96	1.257	m ²	28,08	33,70	SE01
9009401010213	Suave Pflaster muschelkalk	16	16	6	39,06	3,50	350	8,96	1.257	m ²	28,08	33,70	SE01
9009401010244	Suave Pflaster orient	16	16	6	39,06	3,50	350	8,96	1.257	m ²	28,08	33,70	SE01
9009401010275	Suave Pflaster sandstein-meliert	16	16	6	39,06	3,50	350	8,96	1.257	m ²	28,08	33,70	SE01

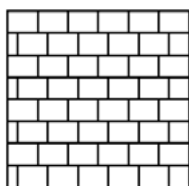

Suave 1 Läuferverband
Bedarf pro m²:
26,04 Stk. - 24/16/6

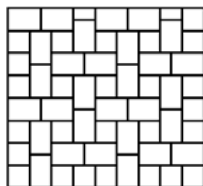

Suave 2 Kreuzverband
Bedarf pro m²:
19,6 Stk. - 24/16/6
9,8 Stk. - 16/16/6

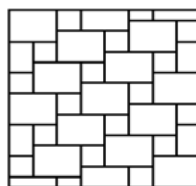

Suave 3
Bedarf pro m²:
9,77 Stk. - 32/24/6
9,77 Stk. - 16/16/6

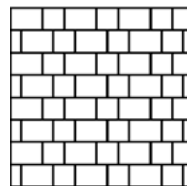

Suave 5 Gotischer Verband
Bedarf pro m²:
15,6 Stk. - 24/16/6
15,6 Stk. - 16/16/6

Hinweis: „Preise gültig in der Steiermark, Südburgenland, Kärnten, Osttirol. Preise außerhalb dieses Lieferschwerpunktgebiets auf Anfrage.“

Livorno-Mehrformatpflaster mit 4-seitiger Verschiebesicherung

Ein köstlicher Cappuccino und die typisch mediterrane Schattierung der Livorno-Steine – und schon fühlt man sich auf seiner eigenen Terrasse beinahe wie in Italien. Elegant präsentiert sich die beliebte Mehrformatpflasterplatte mit drei unterschiedlichen Formaten. Dank ihrer Stärke von 8 cm ist Livorno PKW-befahrbar und damit eine optimale Lösung auch für Einfahrten. Die vierseitige Verschiebesicherung sorgt dafür, dass die Steine auch bei höherer Beanspruchung formschön bleiben.

Oberfläche	hochabriebfester Vorsatzbeton
Fase	nein, scharfkantig
Frost- und tausalzbeständig	ja
Belastbarkeit	Pkw-befahrbar

Artikel-Nr.	Produkt	Stärke cm	Lagen je Pal.	m ² je Pal.	kg je Lage	kg je Pal.	EH	Preis exkl. USt.	Preis inkl. USt.	RG
9009401004465	Livorno Mehrformatpflaster anthrazit-meliert	8	8	8,64	195	1.580	m ²	32,42	38,90	SE01

Steine pro Lage: 3 Stk. 60/30/8, 2 Stk. 45/30/8, 3 Stk. 30/30/8

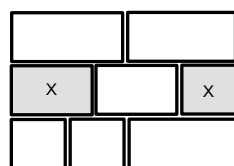

Verlegemuster Livorno

Eine Palettenlage besteht aus:
3 Stk. 60 x 30 x 8 cm
2 Stk. 45 x 30 x 8 cm
3 Stk. 30 x 30 x 8 cm

Die Steine X sind beim Verlegen auszutauschen!
Der Einzelbezug einer Steingröße ist nicht möglich!
1 Lage = 1,08 m²

Hinweis:
Aus den Abbildungen der Farbmuster können keine Farbverbindlichkeiten abgeleitet werden.
Es wird empfohlen, das Livorno Mehrformatpflaster beim Partnervertrieb bzw. im Musterpark zu besichtigen.

Hinweis: „Preise gültig in der Steiermark, Südburgenland, Kärnten, Osttirol. Preise außerhalb dieses Lieferschwerpunktgebiets auf Anfrage.“

Wichtig: Für froststausalzbeständige Produkte dürfen nur Taumittel verwendet werden, die für zementgebundene Produkte geeignet sind. (siehe Datenblätter des Herstellers). Auf die richtige Dosierung der Taumittel ist zu achten. Die Verwendung von Streusplitt ist vorzuziehen. Siehe auch FQP - Richtlinien Pflege und Wartung von Pflasterflächen. Download auf www.seesteiner.at

Abb.: Parketto Pflaster granit



Parketto Pflaster

Das Parketto Dielenpflaster verbindet architektonische Geradlinigkeit mit einem ansprechenden Farbspiel. Die hellen Farbnuancen verleihen dem betonglatten, modernen Pflaster eine natürliche Leichtigkeit.



platin



granit



anthrazit-meliert

Abb.: Via Roma lavagrau-meliert

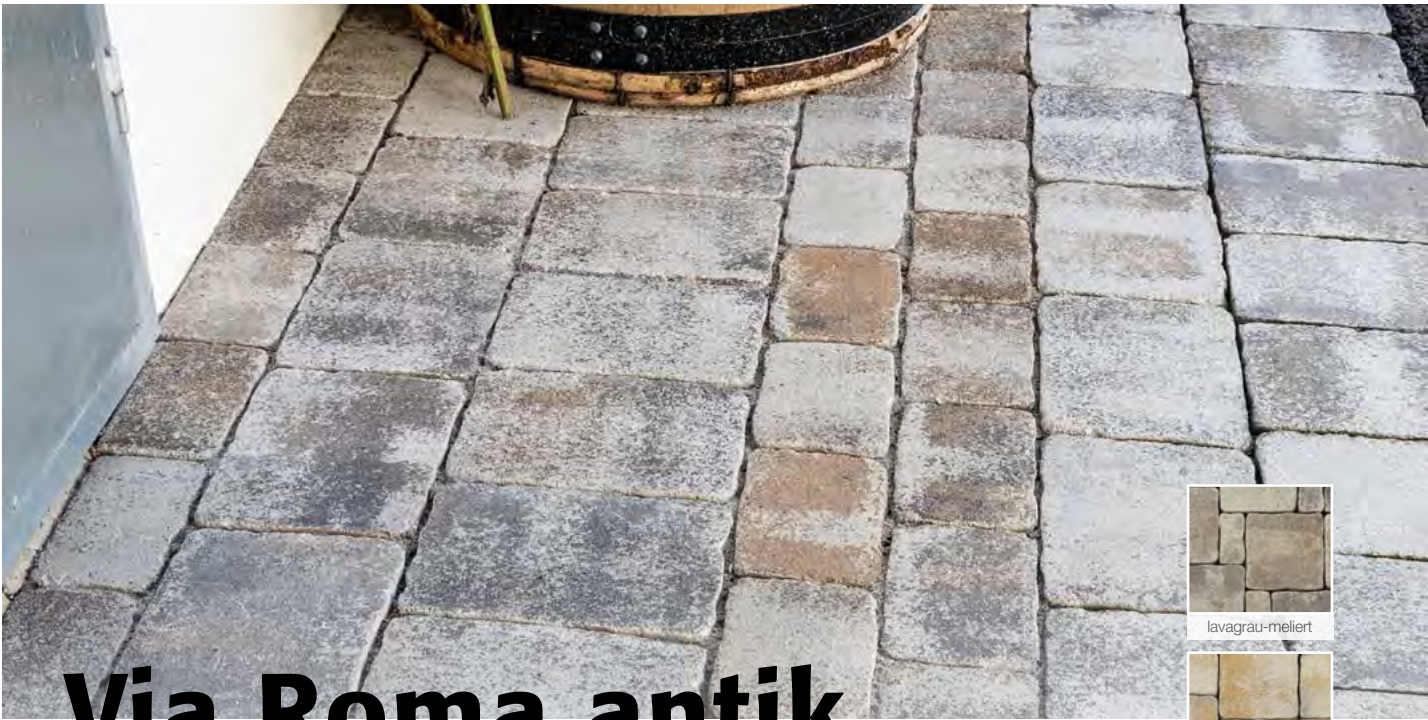

Via Roma antik

Mit diesem Stein verleihen Sie Ihrem Umfeld Persönlichkeit. Die natürliche Kantenführung sowie die melierten Farben machen Via Roma antik angenehm und komfortabel.



lavagrau-meliert



muschelkalk-mix



grauschwarz-meliert



Parketto Dielenpflaster 8 cm

Das Parketto Dielenpflaster verbindet architektonische Geradlinigkeit mit einem ansprechenden Farbspiel. Die hellen Farbnuancen verleihen dem betonglatten, modernen Pflaster eine natürliche Leichtigkeit.

Oberfläche	hochabriebfester Vorsatzbeton
Fase	nein, scharfkantig
Frost- und tausalzbeständig	ja
Belastbarkeit	PKW-befahrbar

Artikel-Nr.	Produkt	Länge cm	Breite cm	Stärke cm	Stk. je m ²	kg je Stk.	Stk. je Pal.	m ² je Pal.	kg je Pal.	EH	Preis exkl. USt.	Preis inkl. USt.	RG
9009401015201	Parketto Pflaster anthrazit-meliert	54	13,50	8	13,72	13,16	96	7	1.283	m ²	27,42	32,90	SE01
9009401015935	Parketto Pflaster granit	54	13,50	8	13,72	13,16	96	7	1.283	m ²	27,42	32,90	SE01
9009401015942	Parketto Pflaster platin	54	13,50	8	13,72	13,16	96	7	1.283	m ²	27,42	32,90	SE01

Hinweis: „Preise gültig in der Steiermark, Südburgenland, Kärnten, Osttirol. Preise außerhalb dieses Lieferschwerpunktgebiets auf Anfrage.“

Via Roma antik

Mit diesem Stein verleihen Sie Ihrem Umfeld Persönlichkeit. Die natürliche Kantenführung sowie die melierten Farben machen Via Roma antik angenehm und komfortabel. Tipp: für ein attraktives Farbspiel und eine gleichmäßige Oberfläche sollte bei der Verlegung aus mehreren Paletten gleichzeitig gearbeitet werden.

Oberfläche	antik gerumpelt
Fase	nein, Kanten gebrochen
Frost- und tausalzbeständig	ja
Belastbarkeit	PKW-befahrbar

Artikel-Nr.	Produkt	Länge cm	Breite cm	Stärke cm	Stk. je m ²	Stk. je Pal.	m ² je Pal.	kg je Stk.	kg je Pal.	EH	Preis exkl. USt.	Preis inkl. USt.	RG
9009401013306	Via Roma antik lavagrau-meliert	25	18,80	6	21,28	200	9,40	6,40	1.300	m ²	34,92	41,90	SE02
9009401013313	Via Roma antik muschelkalk-mix	25	18,80	6	21,28	200	9,40	6,40	1.300	m ²	34,92	41,90	SE02
9009401013320	Via Roma antik grauschwarz-meliert	25	18,80	6	21,28	200	9,40	6,40	1.300	m ²	34,92	41,90	SE02
9009401015140	Via Roma antik lavagrau-meliert	18,80	12,50	6	42,50	504	11,86	3,20	1.633	m ²	34,92	41,90	SE02
9009401013344	Via Roma antik muschelkalk-mix	18,80	12,50	6	42,50	504	11,86	3,20	1.633	m ²	34,92	41,90	SE02
9009401013351	Via Roma antik grauschwarz-meliert	18,80	12,50	6	42,50	504	11,86	3,20	1.633	m ²	34,92	41,90	SE02
9009401013368	Via Roma antik lavagrau-meliert	12,50	12,50	6	64	648	10,13	2	1.316	m ²	34,92	41,90	SE02
9009401013375	Via Roma antik muschelkalk-mix	12,50	12,50	6	64	648	10,13	2	1.316	m ²	34,92	41,90	SE02
9009401015157	Via Roma antik grauschwarz-meliert	12,50	12,50	6	64	648	10,13	2	1.316	m ²	34,92	41,90	SE02

Hinweis: „Preise gültig in der Steiermark, Südburgenland, Kärnten, Osttirol. Preise außerhalb dieses Lieferschwerpunktgebiets auf Anfrage.“

Wichtig: Für frosttausalzbeständige Produkte dürfen nur Taumittel verwendet werden, die für zementgebundene Produkte geeignet sind. (siehe Datenblätter des Herstellers) . Auf die richtige Dosierung der Taumittel ist zu achten. Die Verwendung von Streusplitt ist vorzuziehen. Siehe auch FQP - Richtlinien Pflege und Wartung von Pflasterflächen. Download auf www.seesteiner.at

Abb.: Via Fortuna orient und anthrazit-meliert



Via Fortuna

Dieser etwas größere Stein im Antik-Look eignet sich wunderbar für Wege und Anlagen von großzügigen Gärten und belebten Flächen. Er bietet dem Auge ein freundliches Gesamtbild und geleitet charmant durch das selbst geschaffene Paradies.



sandstein-meliert



orient

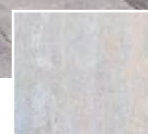

muschelkalk



anthrazit-meliert

Abb.: Umbriano granitgrau-weiß gemasert



Umbriano Mehrformatpflaster

Gemeinsam mit dem Umbriano Pflaster und der Umbriano Platte sorgt das Umbriano Mehrformatpflaster für eine einheitliches Flächendesign in Ihrem Außenbereich. Damit sind Ihrer Gestaltungsfreiheit keine Grenzen mehr gesetzt.



grau anthrazit gemasert



granitgrau-weiß gemasert



Via Fortuna antik

Dieser etwas größere Stein im Antik-Look eignet sich wunderbar für Wege und Anlagen von großzügigen Gärten und belebten Flächen. Er bietet dem Auge ein freundliches Gesamtbild und geleitet charmant durch das selbst geschaffene Paradies.

Oberfläche	antik gerumpelt
Fase	gebrochen
Frost- und tausalzbeständig	ja
Belastbarkeit	PKW-befahrbar

Artikel-Nr.	Produkt	Länge cm	Breite cm	Stärke cm	Stk. je m ²	Stk. je Pal.	m ² je Pal.	kg je Stk.	kg je Pal.	EH	Preis exkl. USt.	Preis inkl. USt.	RG
9009401011234	Via Fortuna antik anthrazit-meliert	32	24	6	13,02	90	6,91	10,60	974	m ²	33,25	39,90	KA01
9009401011265	Via Fortuna antik muschelkalk	32	24	6	13,02	90	6,91	10,60	974	m ²	33,25	39,90	KA01
9009401011296	Via Fortuna antik orient	32	24	6	13,02	90	6,91	10,60	974	m ²	33,25	39,90	KA01
9009401011326	Via Fortuna antik sandstein-meliert	32	24	6	13,02	90	6,91	10,60	974	m ²	33,25	39,90	KA01
9009401011227	Via Fortuna antik anthrazit-meliert	24	16	6	26,04	210	8,06	5,30	1.131	m ²	33,25	39,90	KA01
9009401011258	Via Fortuna antik muschelkalk	24	16	6	26,04	210	8,06	5,30	1.131	m ²	33,25	39,90	KA01
9009401011289	Via Fortuna antik orient	24	16	6	26,04	210	8,06	5,30	1.131	m ²	33,25	39,90	KA01
9009401011319	Via Fortuna antik sandstein-meliert	24	16	6	26,04	210	8,06	5,30	1.131	m ²	33,25	39,90	KA01
9009401011210	Via Fortuna antik anthrazit-meliert	16	16	6	39,06	350	8,96	3,53	1.257	m ²	33,25	39,90	KA01
9009401011241	Via Fortuna antik muschelkalk	16	16	6	39,06	350	8,96	3,53	1.257	m ²	33,25	39,90	KA01
9009401011272	Via Fortuna antik orient	16	16	6	39,06	350	8,96	3,53	1.257	m ²	33,25	39,90	KA01
9009401011302	Via Fortuna antik sandstein-meliert	16	16	6	39,06	350	8,96	3,53	1.257	m ²	33,25	39,90	KA01

Hinweis: „Preise gültig in der Steiermark, Südburgenland, Kärnten, Osttirol. Preise außerhalb dieses Lieferschwerpunktgebiets auf Anfrage.“

Umbriano Mehrformatpflaster 6 cm, imprägniert

Gemeinsam mit dem Umbriano Pflaster und der Umbriano Platte sorgt das Umbriano Mehrformatpflaster für eine einheitliches Flächendesign in Ihrem Außenbereich. Damit sind Ihrer Gestaltungsfreiheit keine Grenzen mehr gesetzt.

Oberfläche	gemasert
Belastbarkeit	PKW-befahrbar
Highlights:	<ul style="list-style-type: none"> ■ naturnah – Jeder Stein ein Unikat ■ hohe Gestaltungsvielfalt durch Formen und Farben ■ Grundschutz ■ rutsch- und verschleißfest

Anwendung: Terrassen, Wintergärten, Wege/Zugänge, Arkadengänge, Innenhöfe, Dachterrassen, Balkone, Loggien, Einfahrt, Parkplätze

Artikel-Nr.	Produkt	Länge cm	Breite cm	Stärke cm	Lagen pro m ²	Lagen. pro Pal.	m ² je Pal.	kg je Lage	kg je Pal.	EH	Preis exkl. USt.	Preis inkl. USt.	RG
9009401016925	Umbriano Mehrformatpflaster 6cm, imprägniert grau-anthrazit gemasert	120	80	6	1,04	10	9,62	128,20	1.302	m ²	32,42	38,90	KA01
9009401017540	Umbriano Mehrformatpflaster 6cm, imprägniert granitgrau-weiß-gemasert	120	80	6	1,04	10	9,62	128,20	1.302	m ²	32,42	38,90	KA01

Hinweis: „Preise gültig in der Steiermark, Südburgenland, Kärnten, Osttirol. Preise außerhalb dieses Lieferschwerpunktgebiets auf Anfrage.“

Wichtig: Für frosttausalzbeständige Produkte dürfen nur Taumittel verwendet werden, die für zementgebundene Produkte geeignet sind. (siehe Datenblätter des Herstellers) . Auf die richtige Dosierung der Taumittel ist zu achten. Die Verwendung von Streusplitt ist vorzuziehen. Siehe auch FQP - Richtlinien Pflege und Wartung von Pflasterflächen. Download auf www.seesteiner.at

Abb.: Modena anthrazit-meliert

Elegant & dezent Modena Öko

Das attraktive Sickerpflaster: Der Modena Öko zeichnet sich durch eine perfekte Kombination aus Eleganz und technischer Funktionalität aus und eignet sich somit optimal für Einfahrten.



anthrazit-meliert



Modena Öko Mehrformatpflaster

Das attraktive Sickerpflaster Modena Öko mit dezenter 8 mm-Fuge ist in unterschiedlichen Formaten verfügbar. Es zeichnet sich durch eine perfekte Kombination aus Eleganz und technischer Funktionalität aus und eignet sich somit optimal für Einfahrten. Die vierseitige Verschiebesicherung sorgt für einen sicheren Sitz der Steine.

Oberfläche	hochabriebfester Vorsatzbeton
Fase	nein, scharfkantig
Frost- und tausalzbeständig	ja
Belastbarkeit	Pkw-befahrbar

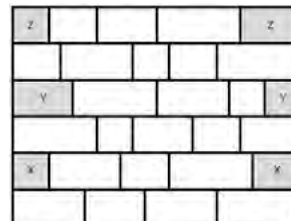

Artikel-Nr.	Produkt	Stärke cm	m2 je Lage	m2 je Pal.	kg je Lage	kg je Pal.	EH	Preis exkl. USt.	Preis inkl. USt.	RG
9009401005424	Modena Öko anthrazit-meliert	6	1,08	10,80	134,00	1.360,00	m ²	27,25	32,70	KA01

Angabe des von der Norm abweichenden Fugenmaterials: Basaltsplitt mit Körnung 2 - 4 mm
 Formate (L/B/H cm): 35/15/6 (6 Stk.), 30/15/6 (5 Stk.), 25/15/6 (6 Stk.), 20/15/6 (6 Stk.), 15/15/6 (6 Stk.)

Hinweis: „Preise gültig in der Steiermark, Südburgenland, Kärnten, Osttirol. Preise außerhalb dieses Lieferschwerpunktgebiets auf Anfrage.“

Hinweis: Aus den Abbildungen der Farbmuster können keine Farbverbindlichkeiten abgeleitet werden. Es wird empfohlen die Mustersteine beim Partnerbetrieb bzw. im Musterpark zu besichtigen.

Wichtig: Für frosttausalzbeständige Produkte dürfen nur Taumittel verwendet werden, die für zementgebundene Produkte geeignet sind. (siehe Datenblätter des Herstellers) . Auf die richtige Dosierung der Taumittel ist zu achten. Die Verwendung von Streusplitt ist vorzuziehen. Siehe auch FQP - Richtlinien Pflege und Wartung von Pflasterflächen. Download auf www.seesteiner.at



Betonstein Exklusiv



Betonsteine sind widerstandsfähig, belastbar, sicher und mit außergewöhnlichen Eigenschaften ausgestattet.



Roboter Mähkante	96 - 97
Terrassen-, Stufenplatte Goldegg	98 - 99
Pflasterplatten Pöllau	100 - 101
Umbriano Platte Divino Design	102 - 103
Largo Bodenplatte	104 - 105
Casino Platte und Mehrformatpflaster	106 - 107
Umbriano Pflaster	108 - 109
Pflasterstein Pöllau	110 - 111
Pöllau XL Pflasterstein	112 - 113
Pflasterstein Pottenstein	114 - 115
Piazza Grado	116 - 117
LIV29	118 - 119
Arret VG4 Kombipflaster	120 - 121
Tango 6 Rialta antik Top	122 - 123
Escado 2.0 Scalina	124 - 125
Gartenplatten Softline Hardline	126 - 127



Mehr Infos zu

BETONSTEIN EXKLUSIV

finden Sie auf aussenraum.net

Abb.: Goldegg hellgrau



Mähkante Mondsee

Die Roboter Mähkante Mondsee passt sich optimal der Gartengestaltung an.



granit



Roboter Mähkante Mondsee

- Oberfläche betonrau
- Fase ja
- Frost- und tausalzbeständig ja
- Belastbarkeit begehbar
- Highlights:
 - Trapezform dadurch:
 - in Radien verlegbar
 - gerade verlegbar



Artikel-Nr.	Produkt	Länge cm	Breite cm	Stärke cm	ca. kg je m ²	ca. Stk. je m ²	ca. Stk. je Pal.	ca. m ² je Pal.	ca. kg je Pal.	EH	Preis exkl. USt.	Preis inkl. USt.	RG
11800	Mähkante granit	38/28	19	5	-	-	-	-	-	Stk.	2,08	2,49	-

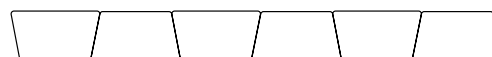

Roboter Mähkante
gerade verlegt

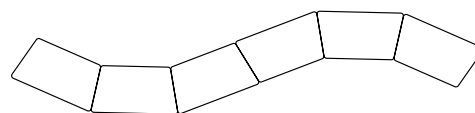

Roboter Mähkante in
Radien verlegt

Abb.: Goldegg hellgrau



Goldegg

Aufgrund der geradlinigen und aufgeräumten Struktur der Terrassenplatte Goldegg entsteht ein großzügiges, designtes Ambiente mit einem außergewöhnlichen Pflasterbild.

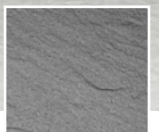

platingrau

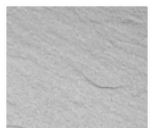

hellgrau



Terrassenplatte Goldegg

Oberfläche geschliffen, gestrahlt und imprägniert
Fase ja
Frost- und tausalzbeständig ja
Belastbarkeit begehbar
Highlights:

- moderne Optik
- Plattenunterseite kalibriert
- rutsch- und verschleißfest

Anwendung Terrassen, Wintergärten, Wege/Zugänge, Arkadengänge, Innenhöfe, Dachterrassen, Balkone, Loggien

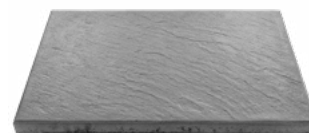

Artikel-Nr.	Produkt	Länge cm	Breite cm	Stärke cm	ca. kg je m ²	ca. Stk. je m ²	ca. Stk. je Pal.	ca. m ² je Pal.	ca. kg je Pal.	EH	Preis exkl. USt.	Preis inkl. USt.	RG
10260	Pflasterplatte hellgrau	60	40	3,80	85,60	4,17	36	8,63	759	m ²	59,24	71,08	-
10079	Pflasterplatte platingrau	60	40	3,80	85,60	4,17	36	8,63	759	m ²	59,24	71,08	-

Stufenplatte Goldegg

Artikel-Nr.	Produkt	Länge cm	Breite cm	Stärke cm	ca. kg je lfm	ca. Stk. je lfm	ca. lfm je Pal.	ca. kg je Pal.	EH	Preis exkl. USt.	Preis inkl. USt.	RG
11029	Stufenplatte hellgrau	60	40	3,80	34,20	1,67	21,60	759	Stk.	73,20	87,84	-
11032	Stufenplatte platingrau	60	40	3,80	34,20	1,67	21,60	759	Stk.	73,20	87,84	-

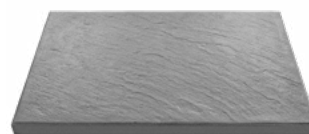



Pöllau

Vor allem großzügig angelegte Terrassen und nicht befahrbare Flächen lassen sich auf natürliche Art und Weise mit der Pflasterplatte Pöllau gestalten.



muschelkalk



terragrau



anthrazit-schattiert



Pflasterplatte Pöllau

Vor allem großzügig angelegte Terrassen und nicht befahrbare Flächen lassen sich auf natürliche Art und Weise mit der Pflasterplatte Pöllau gestalten. Die Pflasterplatte ist in 3 Farbnuancen erhältlich, die sich bestens in jeden Lebensraum integrieren lassen.

Die integrierte Verschiebesicherung verhindert das ungewollte Verschieben der einzelnen Pflasterplatten.

Oberfläche	hoch abriebfester Betonvorsatz
Frost- und tausalzbeständig	ja
Rutsch- und abriebfest	ja
Belastbarkeit	begehrbar
Kante	Mikrofase und Verschiebesicherung



Artikel-Nr.	Produkt	Länge cm	Breite cm	Stärke cm	ca. kg je m ²	ca. Stk. je m ²	ca. Stk. je Pal.	ca. m ² je Pal.	ca. kg je Pal.	EH	Preis exkl. USt.	Preis inkl. USt.	RG
67942	Pflasterplatte anthrazit-schattiert	60	40	4	93	4,17	56	13,44	1.268	m ²	38,51	46,21	SP03
67940	Pflasterplatte terragrau	60	40	4	93	4,17	56	13,44	1.268	m ²	38,51	46,21	SP03
67941	Pflasterplatte muschelkalk	60	40	4	93	4,17	56	13,44	1.268	m ²	38,51	46,21	SP03

Stufenplatte Pöllau

gerundete Längsseite



Artikel-Nr.	Produkt	Länge cm	Breite cm	Stärke cm	ca. kg je Stk.	ca. Stk. je Pal.	ca. m ² je Pal.	ca. kg je Pal.	EH	Preis exkl. USt.	Preis inkl. USt.	RG
11797	Stufenplatte anthrazit-schattiert	60	39	4	22,30	56	13,44	1.268	Stk.	45,19	54,23	SP03
11798	Stufenplatte terragrau	60	39	4	22,30	56	13,44	1.268	Stk.	45,19	54,23	SP03
11799	Stufenplatte muschelkalk	60	39	4	22,30	56	13,44	1.268	Stk.	45,19	54,23	SP03

Randleiste Pöllau

ohne Rundung

Artikel-Nr.	Produkt	Länge cm	Breite cm	Höhe cm	ca. kg je Stk.	ca. Stk. je Pal.	ca. kg je Pal.	EH	Preis exkl. USt.	Preis inkl. USt.	RG
68504	PÖLLAU Randleiste anthrazit-schattiert	100	5	20	22	45	1.010	Stk.	7,61	9,13	SP03
68674	PÖLLAU Randleiste terragrau	100	5	20	22	45	1.010	Stk.	7,61	9,13	SP03
68505	PÖLLAU Randleiste muschelkalk	100	5	20	22	45	1.010	Stk.	7,61	9,13	SP03

Abb.: Umbriano Platten grau-anthrazit gemasert



Umbriano Platte

Passend zum Umbriano Pflaster sorgt die Umbriano Platte für ein einheitliches Flächendesign. Damit sind Ihrer Gestaltungsfreiheit keine Grenzen mehr gesetzt und Sie können Ihrem Zuhause eine ganz persönliche Note verleihen.



granitgrau-weiß
gemasert



grau anthrazit
gemasert



granitbeige
gemasert

Abb.: Divino Design Platte platin

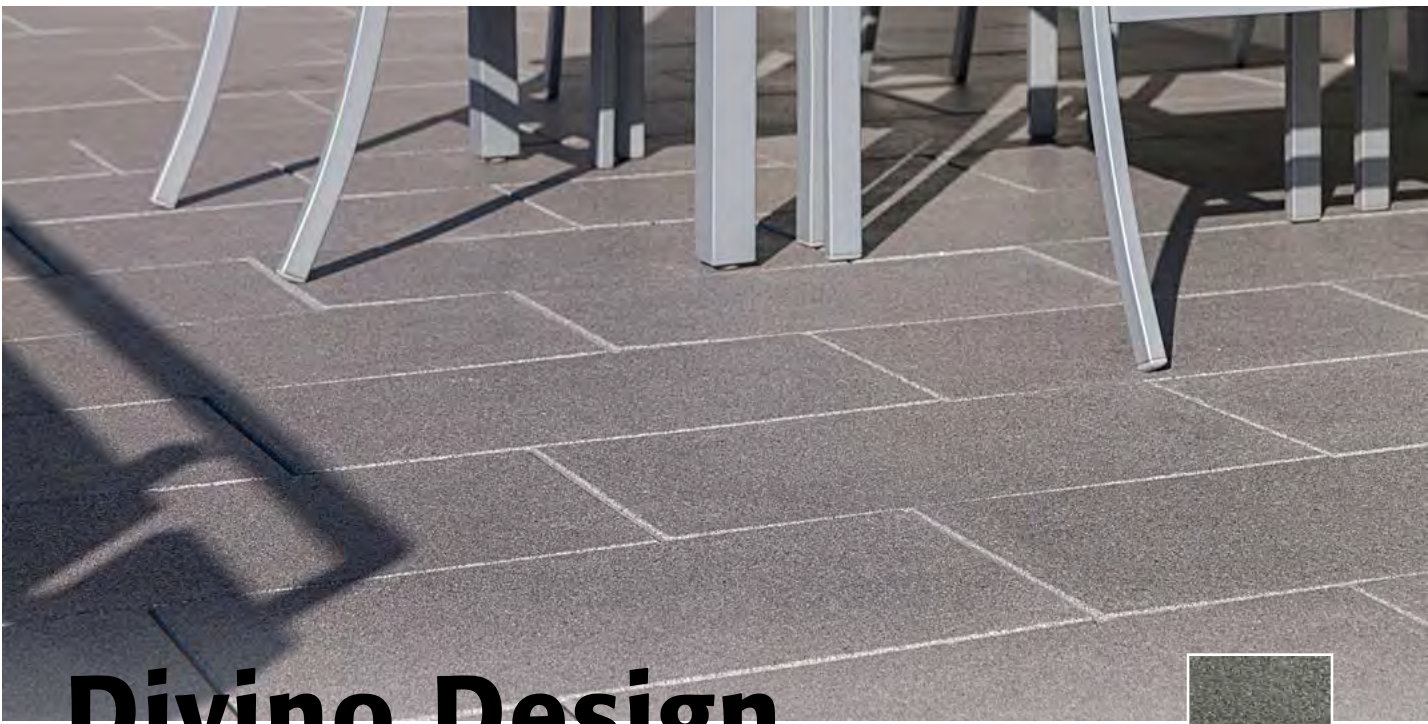

Divino Design

Die Divino Design Platte ist die ideale Verbindung zwischen Funktionalität und purem Design und bietet eine effektiv gestrahlte Oberfläche. Sie besticht durch moderne Optik und ist vielseitig einsetzbar. Stilvoll und dezent fügt sie sich dem Umfeld ein – ob klassisch oder modern.



platin



silber



Umbriano Platte – 4 cm, imprägniert, mit Microfase

Passend zum Umbriano Pflaster sorgt die Umbriano Platte für ein einheitliches Flächendesign. Damit sind Ihrer Gestaltungsfreiheit keine Grenzen mehr gesetzt und Sie können Ihrem Zuhause eine ganz persönliche Note verleihen.

- Oberfläche** gemasert
- Fase** ja
- Frost- und tausalzbeständig** ja
- Belastbarkeit** begehbar
- Highlights:**
 - naturnah – Jeder Stein ein Unikat
 - hohe Gestaltungsvielfalt durch Formen und Farben
 - Grundschutz
 - rutsch- und verschleißfest

Anwendung: Terrassen, Wintergärten, Wege/Zugänge, Arkadengänge, Innenhöfe, Dachterrassen, Balkone, Loggien

Artikel-Nr.	Produkt	Länge cm	Breite cm	Stärke cm	Stk. je m ²	Stk. je Pal.	m ² je Pal.	kg je Pal.	EH	Preis exkl. USt.	Preis inkl. USt.	RG
9009401014990	Umbriano Platte granitgrau-weiß gemasert	60	40	4	4,17	56	13,43	1.255	m ²	41,58	49,90	SE02
9009401014983	Umbriano Platte grau-anthrazit gemasert	60	40	4	4,17	56	13,43	1.255	m ²	41,58	49,90	SE02
9009401015003	Umbriano Platte granitbeige gemasert	60	40	4	4,17	56	13,43	1.255	m ²	41,58	49,90	SE02

Hinweis: „Preise gültig in der Steiermark, Südburgenland, Kärnten, Osttirol. Preise außerhalb dieses Lieferschwerpunktgebiets auf Anfrage.“

Divino Design Platte 3,5 cm geschliffen, gestrahlt, imprägniert

Die Divino Design Platte ist die ideale Verbindung zwischen Funktionalität und purem Design und bietet eine effektiv gestrahlte Oberfläche. Sie besticht durch moderne Optik und ist vielseitig einsetzbar. Stilvoll und dezent fügt sie sich dem Umfeld ein – ob klassisch oder modern.

- Oberfläche** geschliffen und gestrahlt
- Fase** ja
- Frost- und tausalzbeständig** ja
- Belastbarkeit** begehbar
- Highlights:**
 - moderne Optik
 - Plattenunterseite kalibriert
 - Grundschutz
 - rutsch- und verschleißfest

Anwendung Terrassen, Wintergärten, Wege/Zugänge, Arkadengänge, Innenhöfe, Dachterrassen, Balkone, Loggien



Artikel-Nr.	Produkt	Länge cm	Breite cm	Stärke cm	Stk. je m ²	kg je Stk.	Stk. je Pal.	m ² je Pal.	kg je Pal.	EH	Preis exkl. USt.	Preis inkl. USt.	RG
9009401013900	Divino Design silber	60	30	3,5	5,56	13,84	40	7,19	574	m ²	41,58	49,90	SE02
9009401013917	Divino Design platin	60	30	3,5	5,56	13,84	40	7,19	574	m ²	41,58	49,90	SE02

Eine Haftung für Farbunterschiede schließen wir aus. Es gelten die allgemeinen Verarbeitungs- sowie Verlegerichtlinien des Herstellers. Die abgebildeten Preise sind unverbindlich empfohlene Verkaufspreise!

Hinweis: „Preise gültig in der Steiermark, Südburgenland, Kärnten, Osttirol. Preise außerhalb dieses Lieferschwerpunktgebiets auf Anfrage.“

Für frostausalzbeständige Produkte dürfen nur Taumittel verwendet werden, die für zementgebundene Produkte geeignet sind. (siehe Datenblätter des Herstellers) . Auf die richtige Dosierung der Taumittel ist zu achten. Die Verwendung von Streusplitt ist vorzuziehen. Siehe auch FQP - Richtlinien Pflege und Wartung von Pflasterflächen. Download auf www.seesteiner.at

Abb.: Largo Bodenplatte, silbergrau-nuanciert, kombiniert mit Largo Sichtkantenplatte silbergrau-nuanciert als Poolumrandung mit gerader & gefaseter Kante veredelt



Modern & elegant: Largo





Largo Bodenplatte

Perfekt ergänzt die Largo Bodenplatte modern gestaltete Außenräume. Mit ihren großen Formaten fügt sie sich optimal in die nüchterne Eleganz moderner Architektur ein. Sie ist nur begehbar und eignet sich insbesondere für Terrassen, Eingangsbereiche und Gehwege. Es wird empfohlen, die 89,8 x 59,8 x 5 cm Platte nicht im Halbbund sondern im Drittelverbund oder Kreuzverbund zu verlegen.

Oberfläche mit Quarzvorsatz, hydrophobiert, erhöhte Abriebfestigkeit, werkseitig bereits mit dem Oberflächenschutz Duoprotect DP30 versehen, Platten mit Edelsplittvorsatz sind serienmäßig feingestrahlt und diamantgebürstet.

Frost- und tausalzbeständig ja
Belastbarkeit nur begehbar
Kante umlaufende Fase

Artikel-Nr.	Produkt	Länge cm	Breite cm	Stärke cm	ca. kg je m ²	ca. m ² je Pal.	ca. kg je Pal.	EH	Preis exkl. USt.	Preis inkl. USt.	RG
21194	Largo Bodenplatte basalt-schattiert	59,80	29,80	5	115	10,80	1.242	m ²	43,50	52,20	FR02
21193	Largo Bodenplatte eisgrau-schattiert	59,80	29,80	5	115	10,80	1.242	m ²	43,50	52,20	FR02
20523	Largo Bodenplatte granitgrau-schattiert	59,80	29,80	5	115	10,80	1.242	m ²	43,50	52,20	FR02
20631	Largo Bodenplatte kalkstein-schattiert	59,80	29,80	5	115	10,80	1.242	m ²	43,50	52,20	FR02
20524	Largo Bodenplatte muschelkalk	59,80	29,80	5	115	10,80	1.242	m ²	43,50	52,20	FR02
20771	Largo Bodenplatte platin mittel	59,80	29,80	5	115	10,80	1.242	m ²	43,50	52,20	FR02
21497	Largo Bodenplatte platin-schattiert	59,80	29,80	5	115	10,80	1.242	m ²	45,00	54,00	FR02
20525	Largo Bodenplatte sandgelb-schattiert	59,80	29,80	5	115	10,80	1.242	m ²	43,50	52,20	FR02
21195	Largo Bodenplatte vulcano-schattiert	59,80	29,80	5	115	10,80	1.242	m ²	43,50	52,20	FR02
21338	Largo Bodenplatte zimt-schattiert	59,80	29,80	5	115	10,80	1.242	m ²	43,50	52,20	FR02
20707	Largo Bodenplatte Edelsplitt anthrazit	59,80	29,80	5	115	10,80	1.242	m ²	54,00	64,80	FR02
20706	Largo Bodenplatte Edelsplitt granitgrau	59,80	29,80	5	115	10,80	1.242	m ²	54,00	64,80	FR02
20705	Largo Bodenplatte Edelsplitt weiß-schwarz	59,80	29,80	5	115	10,80	1.242	m ²	54,00	64,80	FR02
21648	Largo Bodenplatte basalt-schattiert	59,80	39,80	5	115	9,60	1.104	m ²	46,50	55,80	FR02
21649	Largo Bodenplatte eisgrau-schattiert	59,80	39,80	5	115	9,60	1.104	m ²	46,50	55,80	FR02
21626	Largo Bodenplatte granitgrau-schattiert	59,80	39,80	5	115	9,60	1.104	m ²	46,50	55,80	FR02
22097	Largo Bodenplatte kalkstein-nuanciert	59,80	39,80	5	115	9,60	1.104	m ²	48,00	57,60	FR02
21650	Largo Bodenplatte kalkstein-schattiert	59,80	39,80	5	115	9,60	1.104	m ²	46,50	55,80	FR02
21651	Largo Bodenplatte muschelkalk	59,80	39,80	5	115	9,60	1.104	m ²	46,50	55,80	FR02
21652	Largo Bodenplatte platin-schattiert	59,80	39,80	5	115	9,60	1.104	m ²	48,00	57,60	FR02
22098	Largo Bodenplatte silbergrau-nuanciert	59,80	39,80	5	115	9,60	1.104	m ²	48,00	57,60	FR02
22096	Largo Bodenplatte taupe-nuanciert	59,80	39,80	5	115	9,60	1.104	m ²	48,00	57,60	FR02
21200	Largo Bodenplatte basalt-schattiert	59,80	59,80	5	115	7,20	828	m ²	46,50	55,80	FR02
21199	Largo Bodenplatte eisgrau-schattiert	59,80	59,80	5	115	7,20	828	m ²	46,50	55,80	FR02
20929	Largo Bodenplatte granitgrau-schattiert	59,80	59,80	5	115	7,20	828	m ²	46,50	55,80	FR02
20931	Largo Bodenplatte kalkstein-schattiert	59,80	59,80	5	115	7,20	828	m ²	46,50	55,80	FR02
20930	Largo Bodenplatte muschelkalk	59,80	59,80	5	115	7,20	828	m ²	46,50	55,80	FR02
21498	Largo Bodenplatte platin-schattiert	59,80	59,80	5	115	7,20	828	m ²	48,00	57,60	FR02
20943	Largo Bodenplatte Edelsplitt granitgrau	59,80	59,80	5	115	7,20	828	m ²	57,00	68,40	FR02
20944	Largo Bodenplatte Edelsplitt weiß-schwarz	59,80	59,80	5	115	7,20	828	m ²	57,00	68,40	FR02
21204	Largo Bodenplatte basalt-schattiert	89,80	59,80	5	115	8,64	993,60	m ²	64,80	77,76	FR02
21203	Largo Bodenplatte eisgrau-schattiert	89,80	59,80	5	115	8,64	993,60	m ²	64,80	77,76	FR02
20773	Largo Bodenplatte granitgrau-schattiert	89,80	59,80	5	115	8,64	993,60	m ²	64,80	77,76	FR02

Zubehör: Largo Sichtkantenplatte mit durchgefärbten Seitenflächen 59,8 x 39,8 x 5 cm in div. Farben für Stufen, als Poolumrandung oder Terrassenabschluss sowie Edelstahlwinkel 300 x 8 x 5,5 cm gegen Aufpreis erhältlich.

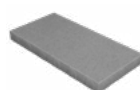

59,8 x 29,8 cm

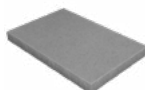

59,8 x 39,8 cm

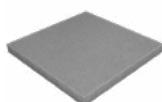

59,8 x 59,8 cm

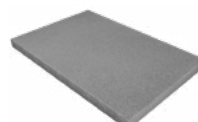

89,8 x 59,8 cm

Eine Haftung für Farbunterschiede schließen wir aus. Ganze und halbe Paletten ohne Kommissionszuschlag. Lagerweiser Bezug mit einer Kommissionspauschale von € 24,10 (exkl. USt.) auf Bestellung möglich, ansonsten wird auf die nächste halbe oder ganze Palette aufgerundet. Es gelten die allgemeinen Verarbeitungsrichtlinien des Herstellers. Unverbindlich empfohlene Richtpreise ab Werk Weppersdorf. Zustellung wird mit 7 % vom Listenpreis verrechnet, ausgenommen Salzburg, Tirol und Vorarlberg sowie Ausland (auf Anfrage).

Abb.: Casino, granit-hell



Casino Platte

Passend zum Casino Pflaster ergänzt die Casino Platte die edle und elegante Optik rund ums Haus. Der hohe Anteil an Natursplitten bei Casino sorgt für einen bleibenden Wert.



basalt



granit-hell

Abb.: Casino Pflaster, basalt



Casino Pflaster

Es gibt Dinge, die niemals aus der Mode kommen: echte Klassiker. Dazu gehört der Casino Pflasterstein. Die Verarbeitung von Naturstein-Edelsplitten verleihen dem Casino Pflaster ein elegantes Erscheinungsbild. Die gecurte Oberfläche sorgt für ein supersanftes Gehgefühl und gibt der Fläche eine strahlende Exklusivität.



basalt



granit-hell



Casino Platte

Passend zum Casino Pflaster ergänzt die Casino Platte die edle und elegante Optik rund ums Haus. Der hohe Anteil an Natursplitten bei Casino sorgt für einen bleibenden Wert.

- Oberfläche** gestrahlt und geschliffen
- Fase** ja
- Frost- und tausalzbeständig** ja
- Belastbarkeit** begehbar
- Kombinierbar mit** Casino Mehrformatpflaster
- Highlights:**
 - supersanfte Oberfläche durch Curling
 - naturnah – Oberfläche aus Naturstein-Edelsplitten
 - Grundschutz
 - Plattenunterseite kalibriert
 - rutsch- und verschleißfest



Anwendung: Terrassen, Wintergärten, Wege/Zugänge, Arkadengänge, Innenhöfe, Dachterrassen, Balkone, Loggien

Artikel-Nr.	Produkt	Länge cm	Breite cm	Stärke cm	Stk. je m ²	Stk. je Pal.	m ² je Pal.	kg je Pal.	EH	Preis exkl. USt.	Preis inkl. USt.	RG
9009401013924	Casino Platte basalt	60	40	3,50	4,17	40	9,59	823	m ²	41,58	49,90	SE02
9009401013931	Casino Platte granithell	60	40	3,50	4,17	40	9,59	823	m ²	41,58	49,90	SE02
9009401013948	Casino Platte basalt	50	50	3,50	4	40	10	891	m ²	54,08	64,90	SE02
9009401013955	Casino Platte granithell	50	50	3,50	4	40	10	891	m ²	54,08	64,90	SE02

Hinweis: „Preise gültig in der Steiermark, Südburgenland, Kärnten, Osttirol. Preise außerhalb dieses Lieferschwerpunktgebiets auf Anfrage.“

Casino Mehrformatpflaster 6 cm, gestrahlt, gecurt, imprägniert

Es gibt Dinge, die niemals aus der Mode kommen: echte Klassiker. Dazu gehört der Casino Pflasterstein. Die Verarbeitung von Naturstein-Edelsplitten verleihen dem Casino Pflaster ein elegantes Erscheinungsbild. Die gecurte Oberfläche sorgt für ein supersanftes Gehgefühl und gibt der Fläche eine strahlende Exklusivität.

- Oberfläche** gestrahlt und gecurt
- Fase** nein, scharfkantig
- Frost- und tausalzbeständig** ja
- Belastbarkeit** Pkw-befahrbar
- Kombinierbar mit** Casino Platte
- Highlights:**
 - supersanfte Oberfläche durch Curling
 - naturnah – Oberfläche aus Naturstein-Edelsplitten
 - Grundschutz
 - besonders robust und langlebig
 - leichte Verlegung und hohe Gestaltungsvielfalt durch Kombiform
 - rutsch- und verschleißfest



Anwendung: Terrassen, Wintergärten, Wege/Zugänge, Arkadengänge, Innenhöfe, Dachterrassen, Balkone, Loggien, Einfahrt, Parkplätze

Artikel-Nr.	Produkt	Lage/ Stk.	Stärke cm	ca. m ² je Lage	ca. kg je Stk.	ca. m ² je Pal.	ca. kg je Pal.	EH	Preis exkl. USt.	Preis inkl. USt.	RG
9009401017489	Casino Mehrformatpflaster 120/90/6 granithell	1	6	1,08	143,60	10,80	1.456	m ²	28,25	33,90	SE02
9009401017472	Casino Mehrformatpflaster 120/90/6 basalt	1	6	1,08	143,60	10,80	1.456	m ²	28,25	33,90	SE02

In einer Lage befinden sich 6 Stk. 35x15, 5 Stk. 30x15, 6 Stk. 25x15, 6 Stk. 20x15, 6 Stk. 15x15. Die Kombiform wird nur lagenweise geliefert. Eine Bestellung der Einzelsteine ist nicht möglich.

Hinweis: „Preise gültig in der Steiermark, Südburgenland, Kärnten, Osttirol. Preise außerhalb dieses Lieferschwerpunktgebiets auf Anfrage.“

Eine Haftung für Farbunterschiede schließen wir aus. Es gelten die allgemeinen Verarbeitungs- sowie Verlegerichtlinien des Herstellers. Die abgebildeten Preise sind unverbindlich empfohlene Verkaufspreise!

Für frostausalzbeständige Produkte dürfen nur Taumittel verwendet werden, die für zementgebundene Produkte geeignet sind. (siehe Datenblätter des Herstellers) . Auf die richtige Dosierung der Taumittel ist zu achten. Die Verwendung von Streusplitt ist vorzuziehen. Siehe auch FQP - Richtlinien Pflege und Wartung von Pflasterflächen. Download auf www.seesteiner.at

Abb.: Umbriano Pflaster granitgrau-weiß gemasert



Umbriano Pflaster

Umbriano verkörpert die Finesse in der Flächengestaltung. Seine Optik gleicht jener eines gesägten Natursteins.



grau anthrazit
gemasert



granitgrau-weiß
gemasert



Umbriano Pflaster 8 cm, imprägniert

Umbriano verkörpert die Finesse in der Flächengestaltung. Seine Optik gleicht jener eines gesägten Natursteins. Jeder Stein ist ein Unikat. Klar und geradlinig in seiner Form wird er selbst höchsten Designansprüchen gerecht.

- Oberfläche** gemasert
- Fase** ja
- Frost- und tausalzbeständig** ja
- Belastbarkeit** PKW befahrbar
- Highlights:**
 - naturnah – Jeder Stein ein Unikat
 - hohe Gestaltungsvielfalt durch Formen und Farben
 - Grundschutz
 - rutsch- und verschleißfest
 - System Seesteiner

Anwendung: Terrassen, Wintergärten, Wege/Zugänge, Arkadengänge, Innenhöfe, Dachterrassen, Balkone, Loggien, Zu- Einfahrten / Carport (nur PKW befahrbar)

Artikel-Nr.	Produkt	Länge cm	Breite cm	Stärke cm	Stk. je m ²	Stk. je Pal.	m ² je Pal.	kg je Pal.	EH	Preis exkl. USt.	Preis inkl. USt.	RG
9009401013177	Umbriano Pflaster granitgrau-weiß gemasert	60	30	8	5,56	48	8,64	1.574	m ²	41,58	49,90	SE02
9009401013160	Umbriano Pflaster grau-anthrazit gemasert	60	30	8	5,56	48	8,64	1.574	m ²	41,58	49,90	SE02
9009401013238	Umbriano Pflaster granitgrau-weiß gemasert	90	60	8	1,85	16	8,64	1.577	m ²	49,92	59,90	SE02
9009401013221	Umbriano Pflaster grau-anthrazit gemasert	90	60	8	1,85	16	8,64	1.577	m ²	49,92	59,90	SE02

Hinweis: „Preise gültig in der Steiermark, Südburgenland, Kärnten, Osttirol. Preise außerhalb dieses Lieferschwerpunktgebiets auf Anfrage.“

Eine Haftung für Farbunterschiede schließen wir aus. Es gelten die allgemeinen Verarbeitungs- sowie Verlegerichtlinien des Herstellers. Die abgebildeten Preise sind unverbindlich empfohlene Verkaufspreise! „Preise gültig in der Steiermark, Südburgenland, Kärnten, Osttirol. Preise außerhalb dieses Lieferschwerpunktgebiets auf Anfrage.“

Für frostausalzbeständige Produkte dürfen nur Taumittel verwendet werden, die für zementgebundene Produkte geeignet sind. (siehe Datenblätter des Herstellers) . Auf die richtige Dosierung der Taumittel ist zu achten. Die Verwendung von Streusplitt ist vorzuziehen. Siehe auch FQP - Richtlinien Pflege und Wartung von Pflasterflächen. Download auf www.seesteiner.at

Abb.: Pflasterstein Pöllau, anthrazit-schattiert



Flexibel: Pöllau

Das moderne Pflaster Pöllau besticht durch Flexibilität in Farben und Formen.



muschelkalk



terragrau



anthrazit-schattiert



Pflasterstein Pöllau

Das moderne Pflaster Pöllau besticht durch Flexibilität in Farben und Formen. Durch die auf jeder Lage in 5 Bahnen gelieferten Steinformate ergibt sich ein vordefiniertes Verlegemuster, welches durch eine homogene Farbschattierung überzeugt. 6 Formate gemischt.



Artikel-Nr.	Produkt	Stärke cm	ca. Lagen je Pal.	ca. m ² je Pal.	ca. kg je m ²	ca. kg je Pal.	EH	Preis exkl. USt.	Preis inkl. USt.	RG
64117	Pflasterstein anthrazit-schattiert	6	10	9,60	128	1.300	m ²	31,06	37,27	SP03
64118	Pflasterstein terragrau	6	10	9,60	128	1.300	m ²	31,06	37,27	SP03
64116	Pflasterstein muschelkalk	6	10	9,60	128	1.300	m ²	31,06	37,27	SP03

Formate je Lage: 15 x 15 cm (7 Stk.), 15 x 17,5 cm (2 Stk.), 22,5 x 15 cm (6 Stk.), 22,5 x 17,5 cm (4 Stk.), 30 x 15 cm (4 Stk.), 30 x 17,5 cm (4 Stk.)



Blockstufe Pöllau

Artikel-Nr.	Produkt	Länge cm	Breite cm	Stärke cm	ca. kg je Stk.	ca. Stk. je Pal.	ca. kg je Pal.	EH	Preis exkl. USt.	Preis inkl. USt.	RG
68825	Blockstufe anthrazit-schattiert Fase 3 x 2	100	35	15	120	8	980	Stk.	82,70	99,24	SP03
68823	Blockstufe terragrau Fase 3 x 2	100	35	15	120	8	980	Stk.	82,70	99,24	SP03
68824	Blockstufe muschelkalk Fase 3 x 2	100	35	15	120	8	980	Stk.	82,70	99,24	SP03



anthrazit-schattiert



terragrau



muschelkalk

1) Palettenlage



2) Versatz. Durch den einfachen Austausch einzelner Steine werden Kreuzfugen vermieden.



Wichtig: Verwenden Sie grundsätzlich nur Taumittel, die für Betonprodukte zugelassen sind (Erzeugerhinweise beachten). Eine Haftung für Farbunterschiede schließen wir aus. Es gelten die allgemeinen Verarbeitungsrichtlinien des Herstellers.

Abb.: Pflasterstein Pöllau XL anthrazit-schattiert



Edel: Pöllau XL

Das moderne Pflaster Pöllau besticht durch Flexibilität in Farben und Formen.



anthrazit-schattiert



Pöllau XL Pflasterstein

Artikel-Nr.	Produkt	Stärke cm	ca. m ² je Pal.	ca. kg je Stk.	ca. kg je Pal.	EH	Preis exkl. USt.	Preis inkl. USt.	RG
10156	Pöllau XL Pflasterstein anthrazit-schattiert	6	9,60	128	1.300	m ²	43,59	52,30	SP03

1) Palettenlage

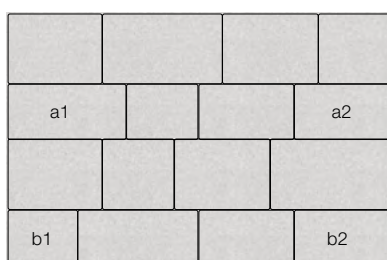

2) Versatz. Durch den einfachen Austausch einzelner Steine werden Kreuzfugen vermieden.

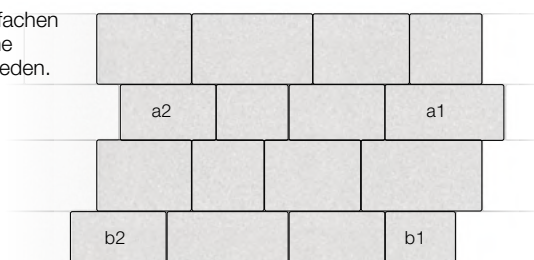

Wichtig: Verwenden Sie grundsätzlich nur Taumittel, die für Betonprodukte zugelassen sind (Erzeugerhinweise beachten). Eine Haftung für Farbunterschiede schließen wir aus. Es gelten die allgemeinen Verarbeitungsrichtlinien des Herstellers.



Markant: Pottenstein

Markant und gerumpelt. Das Pflaster Pottenstein schafft einerseits einen harmonischen Kontrast zu modernen Bauten und unterstreicht andererseits Ausdruck und Atmosphäre älterer Gebäude.



muschelkalk



terra grau



anthrazit-schattiert



Pflaster Pottenstein

Markant und gerumpelt. Die charakteristische Oberflächenstruktur und die unregelmäßig gebrochenen Kanten verstärken die zeitlose Eleganz der Steine. Durch seine Steinstärke eignet sich das Pflaster auch optimal für stark frequentierte Wege und Plätze.

Oberfläche gerumpelte Oberfläche, hydrophobiert
Belastbarkeit Pkw-befahrbar
Frost- und tausalzbeständig ja
Kante gerumpelt



Artikel-Nr.	Produkt	Länge cm	Breite cm	Stärke cm	Stk. je m ²	ca. Stk. je Pal.	ca. m ² je Pal.	ca. kg je Pal.	EH	Preis exkl. USt.	Preis inkl. USt.	RG
63564	Rechteckstein muschelkalk	22,50	15	6	29,63	240	8,10	1.148	m ²	43,68	52,42	SP03
63552	Quadratstein muschelkalk	15	15	6	44,44	400	9	1.260	m ²	43,68	52,42	SP03
63983	Rechteckstein terragrau	22,50	15	6	29,63	240	8,10	1.148	m ²	43,68	52,42	SP03
63982	Quadratstein terragrau	15	15	6	44,44	400	9	1.260	m ²	43,68	52,42	SP03
63985	Rechteckstein anthrazit schattiert	22,50	15	6	29,63	240	8,10	1.148	m ²	43,68	52,42	SP03
63984	Quadratstein anthrazit schattiert	15	15	6	44,44	400	9	1.260	m ²	43,68	52,42	SP03

Wichtig: Verwenden Sie grundsätzlich nur Taumittel, die für Betonprodukte zugelassen sind (Erzeugerhinweise beachten). Eine Haftung für Farbunterschiede schließen wir aus. Es gelten die allgemeinen Verarbeitungsrichtlinien des Herstellers.

Abb.: Piazza Grado, schiefer-schattiert und sandgelb



Mediterran: Piazza Grado

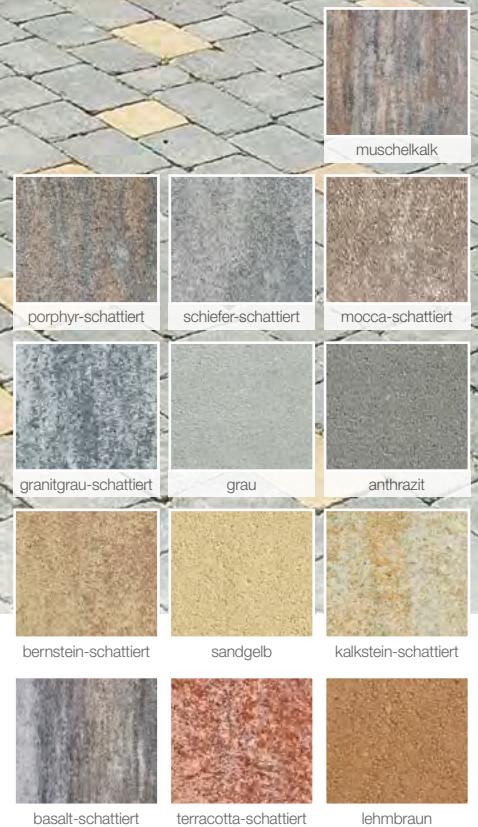



Piazza Grado

Mit seinen 7 verschiedenen Formaten, 13 Farben und der gealterten Oberfläche eignet sich dieses Pflaster bestens für Einfahrten, Wege und Terrassen. Die Steine - unregelmäßig in Bahnen verlegt - geben Plätzen ein natürliches und lauschiges Ambiente.

Oberfläche gealterte Oberfläche mit Quarzvorsatz, hydrophobiert, erhöhte Abriebfestigkeit
Frost- und tausalzbeständig ja
Belastbarkeit Pkw-Nutzung bis 3,5 t mit geringem Verkehrsaufkommen
Kante gebrochene Kanten und Ecken

Artikel-Nr.	Produkt	Länge cm	Breite cm	Stärke cm	ca. kg je m ²	ca. m ² je Big Bag	ca. kg je Big Bag	EH	Preis exkl. USt.	Preis inkl. USt.	RG
20128	Piazza Grado grau	KF	16	5	115	10,50	1.242	m ²	38,80	46,56	FR02
20125	Piazza Grado anthrazit	KF	16	5	115	10,50	1.242	m ²	41,10	49,32	FR02
21210	Piazza Grado basalt-schattiert	KF	16	5	115	10,50	1.242	m ²	41,10	49,32	FR02
20126	Piazza Grado bernstein-schattiert	KF	16	5	115	10,50	1.242	m ²	41,10	49,32	FR02
20127	Piazza Grado sandgelb	KF	16	5	115	10,50	1.242	m ²	41,10	49,32	FR02
20129	Piazza Grado lehm Braun	KF	16	5	115	10,50	1.242	m ²	41,10	49,32	FR02
20130	Piazza Grado muschelkalk	KF	16	5	115	10,50	1.242	m ²	41,10	49,32	FR02
20131	Piazza Grado porphyr-schattiert	KF	16	5	115	10,50	1.242	m ²	41,10	49,32	FR02
20132	Piazza Grado schiefer-schattiert	KF	16	5	115	10,50	1.242	m ²	41,10	49,32	FR02
20636	Piazza Grado terracotta-schattiert	KF	16	5	115	10,50	1.242	m ²	41,10	49,32	FR02
20837	Piazza Grado kalkstein-schattiert	KF	16	5	115	10,50	1.242	m ²	41,10	49,32	FR02
20865	Piazza Grado mocca-schattiert	KF	16	5	115	10,50	1.242	m ²	41,10	49,32	FR02
20912	Piazza Grado granitgrau-schattiert	KF	16	5	115	10,50	1.242	m ²	41,10	49,32	FR02

KF = Kombiform

Folgende 7 Längen sind in einem Big Bag mit je gleicher Stückzahl enthalten: 22, 20, 18, 16, 14, 12 und 10 cm. Formate sind nur gemischt erhältlich. Ganze und halbe Big Bags ohne Kommissionszuschlag.

Pro Big Bag wird als Ausgleich für eventuell produktionsbedingten Bruch ca. 0,3 m² mehr geliefert als die verrechnete Menge. Angefangene Big Bags können nicht zurückgenommen werden.



10 x 16 x 5 cm



12 x 16 x 5 cm



14 x 16 x 5 cm



16 x 16 x 5 cm



18 x 16 x 5 cm



20 x 16 x 5 cm



22 x 16 x 5 cm

Eine Haftung für Farbunterschiede schließen wir aus. Es gelten die allgemeinen Verarbeitungsrichtlinien des Herstellers. Unverbindlich empfohlene Richtpreise ab Werk Weppersdorf. Zustellung wird mit 7 % vom Listenpreis verrechnet, ausgenommen Salzburg, Tirol und Vorarlberg sowie Ausland (auf Anfrage).

Abb.: LIV29 taupe und quarzit als Poolumrandung



Edel & chic: LIV29

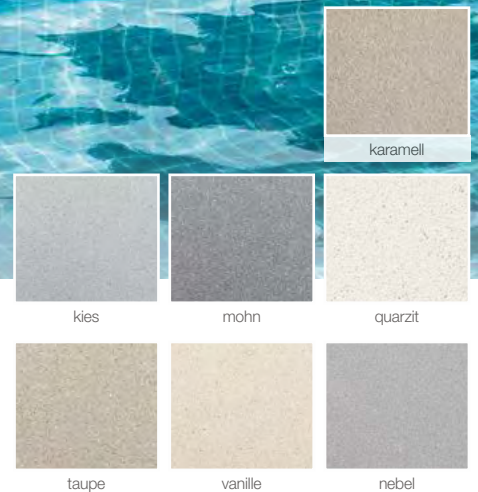



LIV29

29 mm - mit dieser geringen Steinstärke bei großzügigen Formaten setzt die LIV29 einen neuen Standard. Sie vereint die Vorzüge des innovativen Werkstoffs Beton - wie Frost- und Farbbeständigkeit, lang gleichbleibendes Erscheinungsbild, geringe Maßabweichung - mit einer exquisiten Auswahl an Farben und aufwendiger Oberflächenveredelung.

Oberfläche	hydrophobiert, feingestrahlt und diamantgebürstet, werkseitig bereits mit dem Oberflächenschutz Duoprotect DP30 versehen
Frost- und tausalzbeständig	ja
Belastbarkeit	nur begehbar
Kante	umlaufende Fase

Artikel-Nr.	Produkt	Länge cm	Breite cm	Stärke cm	ca. kg je m ²	ca. Stk. pro m ²	ca. m ² je Palette	ca. kg je Palette	EH	Preis exkl. USt.	Preis inkl. USt.	RG
21528	LIV29 karamell	59,40	39,40	2,90	65	4,17	6,24	405,60	m ²	61,10	73,32	FR02
21531	LIV29 kies	59,40	39,40	2,90	65	4,17	6,24	405,60	m ²	61,10	73,32	FR02
21534	LIV29 mohn	59,40	39,40	2,90	65	4,17	6,24	405,60	m ²	61,10	73,32	FR02
21537	LIV29 nebel	59,40	39,40	2,90	65	4,17	6,24	405,60	m ²	61,10	73,32	FR02
21543	LIV29 quarzit	59,40	39,40	2,90	65	4,17	6,24	405,60	m ²	61,10	73,32	FR02
21546	LIV29 taupe	59,40	39,40	2,90	65	4,17	6,24	405,60	m ²	61,10	73,32	FR02
21549	LIV29 vanille	59,40	39,40	2,90	65	4,17	6,24	405,60	m ²	61,10	73,32	FR02
21882	LIV29 karamell	59,40	59,40	2,90	65	2,78	9,36	608,40	m ²	61,10	73,32	FR02
21883	LIV29 kies	59,40	59,40	2,90	65	2,78	9,36	608,40	m ²	61,10	73,32	FR02
21884	LIV29 mohn	59,40	59,40	2,90	65	2,78	9,36	608,40	m ²	61,10	73,32	FR02
21885	LIV29 nebel	59,40	59,40	2,90	65	2,78	9,36	608,40	m ²	61,10	73,32	FR02
21887	LIV29 quarzit	59,40	59,40	2,90	65	2,78	9,36	608,40	m ²	61,10	73,32	FR02
21888	LIV29 taupe	59,40	59,40	2,90	65	2,78	9,36	608,40	m ²	61,10	73,32	FR02
21889	LIV29 vanille	59,40	59,40	2,90	65	2,78	9,36	608,40	m ²	61,10	73,32	FR02
21529	LIV29 karamell	79,40	39,40	2,90	65	3,13	8,32	540,80	m ²	61,10	73,32	FR02
21532	LIV29 kies	79,40	39,40	2,90	65	3,13	8,32	540,80	m ²	61,10	73,32	FR02
21535	LIV29 mohn	79,40	39,40	2,90	65	3,13	8,32	540,80	m ²	61,10	73,32	FR02
21538	LIV29 nebel	79,40	39,40	2,90	65	3,13	8,32	540,80	m ²	61,10	73,32	FR02
21544	LIV29 quarzit	79,40	39,40	2,90	65	3,13	8,32	540,80	m ²	61,10	73,32	FR02
21547	LIV29 taupe	79,40	39,40	2,90	65	3,13	8,32	540,80	m ²	61,10	73,32	FR02
21550	LIV29 vanille	79,40	39,40	2,90	65	3,13	8,32	540,80	m ²	61,10	73,32	FR02
20488	Aufpreis für gerade & gefaste Kante (Plattenunterseite kalibriert, Seitenfläche gestrahte Optik, Unterkante gefast)						-	-	lfm.	63,00	75,60	FR02
22175	Aufpreis für Viertelrundstab (Plattenunterseite kalibriert, Seitenfläche oben im Viertelrundstab, Unterkante gefast)						-	-	lfm.	69,40	83,28	FR02
22176	Aufpreis für Halbrundstab (Plattenunterseite kalibriert, Seitenfläche im Halbrundstab)						-	-	lfm.	75,90	91,08	FR02
22177	Aufpreis für Wassernase schneiden (auch in Kombination mit den drei oben genannten Kantenveredelungen möglich)						-	-	lfm.	6,40	7,68	FR02

LIV gibt es auch in den großzügigen Formaten:
89,4 x 59,4 x 4,8 cm und
89,4 x 89,4 x 4,8 cm.

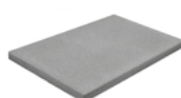

59,4 x 39,4 x 2,9 cm

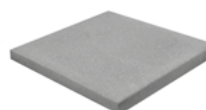

59,4 x 59,4 x 2,9 cm

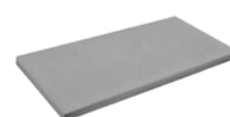

79,4 x 39,4 x 2,9 cm

Eine Haftung für Farbunterschiede schließen wir aus. Es gelten die allgemeinen Verarbeitungsrichtlinien des Herstellers. Unverbindlich empfohlene Richtpreise ab Werk Weppersdorf. Zustellung wird mit 7 % vom Listenpreis verrechnet, ausgenommen Salzburg, Tirol und Vorarlberg sowie Ausland (auf Anfrage).



Arret VG4 Kombipflaster



Schlicht und elegant präsentiert sich das beliebte Arret B15 VG4 Kombipflaster (B15 = Bahnbreite 15 cm) mit seinen 4 Formaten. Es steht in den Steindicken 6 cm und 8 cm zur Verfügung (nicht in allen Farben). Das Arret B20 VG4 Kombipflaster hat eine Bahnbreite von 20 cm und ist in den Steindicken 6 cm und 8 cm erhältlich. Die große Farbauswahl lässt viel Freiheit in der Gestaltung der zu pflasternden Fläche. Das Arret B25 VG4 Pflaster ist mit einer Bahnbreite von 25 cm verfügbar. Produkte mit VG4 Kennzeichnung sind mit der Verschiebesicherung VG4 ausgestattet. Die einzelnen Steine erhalten dadurch einen festen Sitz, die Fuge bleibt – auch bei höheren Beanspruchungen und über einen langen Zeitraum – gleichmäßig und formschön.

Oberfläche mit Quarzvorsatz, hydrophobiert, erhöhte Abriebfestigkeit

Frost- und tausalzbeständig ja

Kante umlaufende Mikrofase

Belastbarkeit

B15 / B20 / B25 mit 6 cm Dicke: Pkw-Nutzung bis 3,5 t mit geringem Verkehrsaufkommen

B15 / B25 mit 8 cm Dicke: überwiegend Pkw-Nutzung, gelegentlicher Lieferverkehr bis 7,5 t

B20 mit 8 cm Dicke: Pkw-Nutzung mit geringer Lkw-Nutzung (max. 1 Lkw pro Woche)

Arret B15 VG4 Kombipflaster, Arret B20 VG4 Kombipflaster

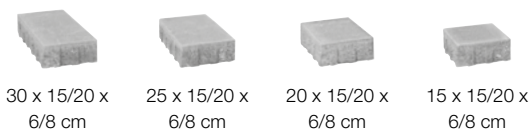

Arret B25 VG4 Kombipflaster

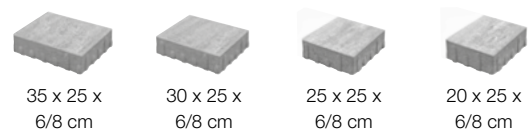



Arret B15 VG4 Kombipflaster, Arret B20 VG4 Kombipflaster, Arret B25 VG4 Kombipflaster

Artikel-Nr.	Produkt	Länge cm	Breite cm	Stärke cm	ca. kg je m ²	ca. m ² je Pal.	ca. kg je Pal.	EH	Preis exkl. USt.	Preis inkl. USt.	RG
20681	Arret B15 VG4 Kombipflaster grau	KF	15	6	135	10,80	1.458	m ²	23,40	28,08	FR01
21400	Arret B15 VG4 Kombipflaster anthrazit-schattiert	KF	15	6	135	10,80	1.458	m ²	29,80	35,76	FR01
21208	Arret B15 VG4 Kombipflaster basalt-schattiert	KF	15	6	135	10,80	1.458	m ²	29,80	35,76	FR01
21162	Arret B15 VG4 Kombipflaster eisgrau-schattiert	KF	15	6	135	10,80	1.458	m ²	29,80	35,76	FR01
20717	Arret B15 VG4 Kombipflaster granitgrau-schattiert	KF	15	6	135	10,80	1.458	m ²	29,80	35,76	FR01
20794	Arret B15 VG4 Kombipflaster kalkstein-schattiert	KF	15	6	135	10,80	1.458	m ²	29,80	35,76	FR01
20866	Arret B15 VG4 Kombipflaster mocca-schattiert	KF	15	6	135	10,80	1.458	m ²	29,80	35,76	FR01
20716	Arret B15 VG4 Kombipflaster muschelkalk	KF	15	6	135	10,80	1.458	m ²	29,80	35,76	FR01
21000	Arret B15 VG4 Kombipflaster schiefer-schattiert	KF	15	6	135	10,80	1.458	m ²	29,80	35,76	FR01
21054	Arret B15 VG4 Kombipflaster vulcano-schattiert	KF	15	6	135	10,80	1.458	m ²	29,80	35,76	FR01
21341	Arret B15 VG4 Kombipflaster zimt-schattiert	KF	15	6	135	10,80	1.458	m ²	29,80	35,76	FR01
20820	Arret B15 VG4 Kombipflaster grau	KF	15	8	180	7,20	1.296	m ²	31,50	37,80	FR01
21226	Arret B15 VG4 Kombipflaster basalt-schattiert	KF	15	8	180	7,20	1.296	m ²	39,20	47,04	FR01
21309	Arret B15 VG4 Kombipflaster eisgrau-schattiert	KF	15	8	180	7,20	1.296	m ²	39,20	47,04	FR01
20822	Arret B15 VG4 Kombipflaster granitgrau-schattiert	KF	15	8	180	7,20	1.296	m ²	39,20	47,04	FR01
20821	Arret B15 VG4 Kombipflaster muschelkalk	KF	15	8	180	7,20	1.296	m ²	39,20	47,04	FR01
21147	Arret B15 VG4 Kombipflaster vulcano-schattiert	KF	15	8	180	7,20	1.296	m ²	39,20	47,04	FR01
21488	Arret B20 VG4 Kombipflaster anthrazit-schattiert	KF	20	6	135	9,60	1.296	m ²	31,50	37,80	FR01
21401	Arret B20 VG4 Kombipflaster basalt-schattiert	KF	20	6	135	9,60	1.296	m ²	31,50	37,80	FR01
21402	Arret B20 VG4 Kombipflaster eisgrau-schattiert	KF	20	6	135	9,60	1.296	m ²	31,50	37,80	FR01
21403	Arret B20 VG4 Kombipflaster granitgrau-schattiert	KF	20	6	135	9,60	1.296	m ²	31,50	37,80	FR01
21404	Arret B20 VG4 Kombipflaster muschelkalk	KF	20	6	135	9,60	1.296	m ²	31,50	37,80	FR01
21523	Arret B20 VG4 Kombipflaster mit DP30 feingestrahlt & diamantgebürstet	KF	20	6	135	9,60	1.296	m ²	56,90	68,28	FR01
22255	Arret B20 VG4 Kombipflaster grau	KF	20	8	180	7,68	1.382	m ²	33,30	39,96	FR01
21405	Arret B20 VG4 Kombipflaster basalt-schattiert	KF	20	8	180	7,68	1.382	m ²	41,00	49,20	FR01
21406	Arret B20 VG4 Kombipflaster eisgrau-schattiert	KF	20	8	180	7,68	1.382	m ²	41,00	49,20	FR01
21407	Arret B20 VG4 Kombipflaster granitgrau-schattiert	KF	20	8	180	7,68	1.382	m ²	41,00	49,20	FR01
21408	Arret B20 VG4 Kombipflaster muschelkalk	KF	20	8	180	7,68	1.382	m ²	41,00	49,20	FR01
21659	Arret B25 VG4 Kombipflaster basalt-schattiert	KF	25	6	135	8,25	1.114	m ²	33,20	39,84	FR01
21660	Arret B25 VG4 Kombipflaster eisgrau-schattiert	KF	25	6	135	8,25	1.114	m ²	33,20	39,84	FR01
21661	Arret B25 VG4 Kombipflaster granitgrau-schattiert	KF	25	6	135	8,25	1.114	m ²	33,20	39,84	FR01
21662	Arret B25 VG4 Kombipflaster platin-schattiert	KF	25	6	135	8,25	1.114	m ²	33,20	39,84	FR01
22141	Arret B25 VG4 Kombipflaster taupe-schattiert	KF	25	6	135	8,25	1.114	m ²	33,20	39,84	FR01
21663	Arret B25 VG4 Kombipflaster basalt-schattiert	KF	25	8	180	6,60	1.188	m ²	42,50	51,00	FR01
21665	Arret B25 VG4 Kombipflaster granitgrau-schattiert	KF	25	8	180	6,60	1.188	m ²	42,50	51,00	FR01
21666	Arret B25 VG4 Kombipflaster platin-schattiert	KF	25	8	180	6,60	1.188	m ²	42,50	51,00	FR01
22142	Arret B25 VG4 Kombipflaster taupe-schattiert	KF	25	8	180	6,60	1.188	m ²	42,50	51,00	FR01

KF = Kombiform

In der Formatangabe ist ein Fugenanteil von 5 mm empfohlener Mindestfugenbreite berücksichtigt. Ganze und halbe Paletten ohne Kommissionszuschlag. Lagenweiser Bezug mit einer Kommissionspauschale von € 24,10 (exkl. USt.) auf Bestellung möglich, ansonsten wird auf die nächste halbe oder ganze Palette aufgerundet.

Eine Haftung für Farbunterschiede schließen wir aus. Es gelten die allgemeinen Verarbeitungsrichtlinien des Herstellers.

Unverbindlich empfohlene Richtpreise ab Werk Weppersdorf. Zustellung wird mit 7 % vom Listenpreis verrechnet, ausgenommen Salzburg, Tirol und Vorarlberg sowie Ausland (auf Anfrage).



Tango 6

Kombipflaster im modernen Design, mit Fase und geraden Kanten. Optimiertes Verbundsystem SafeLock. Fertiger Steinsatz, einfach und schnell zu verlegen. Im Farb-Set kombinierbar mit Platten Mauern, Stufen und Einfassungen. PKW-befahrbar. Rundum frost-tausalzbeständig.



Rialta antik Top

Reihenpflaster mit zehn Formaten in einem Steinsatz. Für Einfahrten, Wege und Plätze mit PKW-Belastung. Rundum frost-tausalzbeständig



Via Stretto

Reihenpflaster mit schmalen Formaten in länglicher Farbschattierung, mit zwei Bahnenbreiten in einem Steinsatz für eine rasche Verlegung, PKW-befahrbar und rundum frost-tausalzbeständig.



Via Piccolo

Rustikales Kombipflaster in kleinen, handlichen, dem Granitwürfel nachempfundenen Formaten, vereint die Vorteile eines Betonsteins mit der Optik eines Natursteins, erhöht widerstandsfähig gegen mechanische Belastungen, ideal für geschwungene Wege und Flächen, PKW-befahrbar, rundum frost-tausalzbeständig.



Tango 6

Kombipflaster im modernen Design, mit Fase und geraden Kanten. Optimiertes Verbundsystem SafeLock. Fertiger Steinsatz, einfach und schnell zu verlegen. Im Farb-Set kombinierbar mit Platten Mauern, Stufen und Einfassungen. PKW-befahrbar. Rundum frost-tausalzbeständig.

Artikel-Nr.	Produkt	Maß in cm	EH	Preis exkl. USt.	Preis inkl. USt.	RG
W10307	Tango 6 Muschelmix	14,50 - 29,50 x 14,50 x 6	m ²	32,18	38,62	-
W10306	Tango 6 Graphitweiß	14,50 - 29,50 x 14,50 x 6	m ²	32,18	38,62	-
W10308	Tango 6 Tabakbraun	14,50 - 29,50 x 14,50 x 6	m ²	32,18	38,62	-
W10309	Tango 6 Barista	14,50 - 29,50 x 14,50 x 6	m ²	32,18	38,62	-
W10305	Tango 6 Grau	14,50 - 29,50 x 14,50 x 6	m ²	25,99	31,19	-
W40138	Tango 6 Rauchgrau	14,50 - 29,50 x 14,50 x 6	m ²	32,18	38,62	-
W40137	Tango 6 Silbergrau	14,50 - 29,50 x 14,50 x 6	m ²	32,18	38,62	-



Rialta antik Top

Reihenpflaster mit zehn Formaten in einem Steinsatz. Unregelmäßig gebrochene Ecken und Kanten ergeben ein lebhaftes, naturnahes Fugenbild. Für Einfahrten, Wege und Plätze mit PKW-Belastung. Rundum frost-tausalzbeständig.

Artikel-Nr.	Produkt	Maß in cm	Bahnbreite in cm	EH	Preis exkl. USt.	Preis inkl. USt.	RG
W1547	Rialta antik Top Grauschattiert*	9,80 - 19,80 x 15,60 x 5	15,60	m ²	51,80	62,16	-

*Auch in den Farben Granitgrauschattiert, Granitmeliert, Javabraun, Kalkstein, Melange, Muschelkalk, Savanna, Sandstein und Toskana zum gleichen Preis erhältlich.



Via Stretto

Reihenpflaster mit schmalen Formaten in länglicher Farbschattierung, mit zwei Bahnbreiten in einem Steinsatz für eine rasche Verlegung. PKW-befahrbar und rundum frost-tausalzbeständig.

Artikel-Nr.	Produkt	Maß in cm	EH	Preis exkl. USt.	Preis inkl. USt.	RG
W40178	Via Stretto Felsmeliert	20,60-27,60 x 10,10-13,60 x 6	m ²	34,18	41,02	-
W40177	Via Stretto Kieselmeliert	20,60-27,60 x 10,10-13,60 x 6	m ²	34,18	41,02	-
W40179	Via Stretto Sandmeliert	20,60-27,60 x 10,10-13,60 x 6	m ²	34,18	41,02	-



Via Piccolo antik

Rustikales Kombipflaster in kleinen, handlichen, dem Granitwürfel nachempfundenen Formaten, vereint die Vorteile eines Betonsteins mit der Optik eines Natursteins, erhöht widerstandsfähig gegen mechanische Belastungen, ideal für geschwungene Wege und Flächen, PKW-befahrbar, rundum frost-tausalzbeständig.

Artikel-Nr.	Produkt	Maß in cm	EH	Preis exkl. USt.	Preis inkl. USt.	RG
W3961	Via Piccolo antik, Granitmeliert	7,60 - 11,60 x 9,60 x 5	m ²	44,10	52,92	-



Escado 2.0

Moderne Terrassenplatte in klarer geometrischer Form mit Fase. Passt perfekt zu Pflaster- und Mauersteinen im gleichen Farbton.



Scalina

Edle Terrassenplatte aus hochwertigen Naturmaterialien mit Fase, kugelgestrahlt und mit SchnellRein Imprägnierung für eine leichtere Reinigung. Zwei Formate und drei Farben bieten viele Gestaltungsmöglichkeiten.



Colori Zaun

Mauerstein für viele verschiedene Anwendungen mit geraden Kanten und Ecken, mit Fase. Für Mauern und Zäune passend zu Pflaster, Platten, Randsteinen und Blockstufen in der gleichen Farbe.



Tegula Mauer

Mauerstein mit gebrochenen Kanten und Ecken. Vier Formate, Abdeckplatte und spezielle Kreissteine für Kurven mit kleinem Radius erhältlich. Passt perfekt zu antiken Pflastersteinen.



Escado 2.0

Terrassenplatte für Plätze und Wege mit Fußgängerbelastung. Mit Fasse für ein modernes Erscheinungsbild.

Artikel-Nr.	Produkt	Länge cm	Breite cm	Stärke cm	EH	Preis exkl. USt.	Preis inkl. USt.	RG
W40141	Escado 2.0 Terrassenplatte Barista	59,70	39,70	4	Stk.	9,50	11,40	-
W12470	Escado 2.0 Terrassenplatte Muschelmix	59,70	39,70	4	Stk.	9,50	11,40	-
W12469	Escado 2.0 Terrassenplatte Graphitweiß	59,70	39,70	4	Stk.	9,50	11,40	-
W40140	Escado 2.0 Terrassenplatte Silbergrau	59,70	39,70	4	Stk.	9,50	11,40	-
W40143	Escado 2.0 Terrassenplatte Muschelmix	59,70	59,70	4	Stk.	14,22	17,06	-
W40142	Escado 2.0 Terrassenplatte Silbergrau	59,70	59,70	4	Stk.	14,22	17,06	-

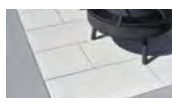

Scalina

Großformatige Terrassenplatte aus hochwertigen Naturmaterialien (Quarz, Marmor, Basalt) mit Fasse, kugelgestrahlt und imprägniert.

Artikel-Nr.	Produkt	Länge cm	Breite cm	Stärke cm	EH	Preis exkl. USt.	Preis inkl. USt.	RG
W1604	Scalina Terrassenplatte Anthrazit*	80	40	4	Stk.	21,47	25,76	-
W1601	Scalina Terrassenplatte Anthrazit*	60	40	4	Stk.	16,15	19,38	-

*Beide Formate auch in den Farben Hellgrau und Perlmutter zum gleichen Preis verfügbar.

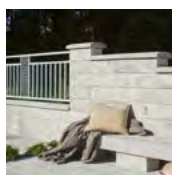

Colori Mauer / Zaun / Einfassungsstein / Blockstufe

Mauerstein in eleganten, länglichen Formaten. Alle vier Seiten als Sichtseiten verwendbar. Im Farb-Set kombinierbar mit Pflaster, Platten, Stufen und Einfassungen.

Artikel-Nr.	Produkt	Höhe in cm	Maß in cm	EH	Preis exkl. USt.	Preis inkl. USt.	RG
W10260	Colori Mauer/ Zaun Normalstein Silbergrau**	16	40 x 20	Stk.	11,11	13,33	-
W10301	Colori Mauer/ Zaun Binderstein Silbergrau**	16	60 x 20	Stk.	16,68	20,02	-
W10258	Colori Mauer/ Zaun Halbstein Silbergrau**	16	20 x 20	Stk.	5,55	6,66	-
W10303	Colori Abdeckplatte Silbergrau**	5	47 x 27	Stk.	7,13	8,56	-
W10256	Colori Einfassungsstein Silbergrau*	-	100 x 5 x 20	Stk.	9,42	11,30	-
W17419	Colori Blockstufe Silbergrau***	-	100 x 40 x 14	Stk.	102,43	122,92	-

*Auch in den Farben Muschelmix, Graphitweiß und Barista erhältlich. **Auch in der Farbe Barista und Muschelmix erhältlich.

***Auch in der Farbe Muschelmix erhältlich.



Tegula Mauer antik

Antiker Mauerstein in vier Formaten, passenden Abdeckplatten und speziellen Kreissteinen für Kurven erhältlich. Für Mauern, Zäune, Stufen, Einfassungen u.v.m. geeignet.

Artikel-Nr.	Produkt	Maß in cm	EH	Preis exkl. USt.	Preis inkl. USt.	RG
W2119	Tegula Mauer antik Normalstein Grauschattiert*	24,40 x 18 x 16	Stk.	8,47	10,16	-
W2160	Tegula Mauer antik Universalstein Grauschattiert**	24,20 x 18 x 7,50	Stk.	4,22	5,06	-
W2111	Tegula Mauer antik Binderstein Grauschattiert*	36,60 x 18 x 16	Stk.	12,61	15,13	-
W2139	Tegula Mauer antik Lochstein Grauschattiert*	36,60 x 18 x 16	Stk.	12,61	15,13	-
W2083	Tegula Mauer antik Abdeckplatte Grauschattiert*	24,40 x 23 x 9	Stk.	8,72	10,46	-

*Auch in den Farben Muschelkalk, Sandstein, Patina, Melange, Savanna und Javabraun erhältlich.

**Auch in den Farben Muschelkalk, Sandstein, Patina, Melange, Savanna, Javabraun und Toskana erhältlich.

Preise für Kreissteine auf Anfrage.



Gartenplatten

Ob als Standardplatte im Format 40/40 oder 60/40 oder als Sonderplatte mit verschiedenen Plattengrößen und Sichtkantenarten, ob als Stufenplatte oder Abdeckplatte für Ihr Pool, ob als Terrassenbelag oder Mauerabdeckung, einem Großteil Ihrer Wünsche kann entsprochen werden.



Platten feingestrahlt 40 x 40

Das umfangreiche Plattenprogramm von Leier mit seinen vielfältigen Plattenformaten lädt zur individuellen architektonischen Gestaltung Ihrer Gartenlandschaft ein. Ob als Standardplatte im Format 40/40 oder 60/40 oder als Sonderplatte mit verschiedenen Plattengrößen und Sichtkantenarten, ob als Stufenplatte oder Abdeckplatte für Ihr Pool, ob als Terrassenbelag oder Mauerabdeckung, einem Großteil Ihrer Wünsche kann entsprochen werden - fordern Sie uns heraus.

Oberfläche	feingestrahlt
Frost- und tausalzbeständig	ja
Verlegung	Drainagemörtel, Splittbett, Plattenlager
Kantenausführung	gefäst
Umfangreiches Sortiment	Platten, Tritt- und Setzplatten Schwimmbadumrandungen, Blumenwannen, Abdeckplatten



Artikel-Nr.	Produkt	Länge cm	Breite cm	Stärke cm	Stk./m ²	ca. kg je Stk.	ca. kg je Pal.	Stk. je Pal.	EH	Preis exkl. USt.	Preis inkl. USt.	RG
130198	Bodenplatten White	40	40	3,70	ca. 6	14	728	52	Stk	5,40	6,48	KS
130274	Bodenplatten Nußdorfer	40	40	3,70	ca. 6	14	728	52	Stk	5,40	6,48	KS
130060	Bodenplatten Belvedere	40	40	3,70	ca. 6	14	728	52	Stk	5,40	6,48	KS
130340	Bodenplatten Schönbrunner	40	40	3,70	ca. 6	14	728	52	Stk	5,40	6,48	KS
130005	Bodenplatten Altwiener	40	40	3,70	ca. 6	14	728	52	Stk	5,40	6,48	KS
131230	Bodenplatten Edlitzer	40	40	3,70	ca. 6	14	728	52	Stk	5,40	6,48	KS

Verlegung:

Paletten und Lagen unbedingt gemischt verarbeiten.

Bei einer Verlegung in ungebundener Bauweise ist eine Fugenbreite von 5 – 8 mm einzuhalten.

Bei einer Verlegung in gebundener Bauweise (ausschließlich im Kreuzfugen-Verband) ist eine Fugenbreite von 8 – 15 mm einzuhalten.

Bedarf an Fugensand per m² ca. 1,25 - 2,00 kg bei 5 bzw. 8 mm Fugenbreite.

Bedarf an Fugemörtel mit dem jeweiligen Mörtelhersteller abstimmen.



Platten feingestrahlt 40 x 40 SOFTLINE®

Artikel-Nr.	Produkt	Länge cm	Breite cm	Stärke cm	ca. kg je Stk.	ca. kg je Pal.	Stk. je Pal.	EH	Preis exkl. USt.	Preis inkl. USt.	RG
130200	Bodenplatten White*	40	40	3,70	14	728	52	Stk	17,95	21,54	KS
130276	Bodenplatten Nußdorfer*	40	40	3,70	14	728	52	Stk	17,95	21,54	KS
130062	Bodenplatten Belvedere*	40	40	3,70	14	728	52	Stk	17,95	21,54	KS
130342	Bodenplatten Schönbrunner*	40	40	3,70	14	728	52	Stk	17,95	21,54	KS
130007	Bodenplatten Altwiener*	40	40	3,70	14	728	52	Stk	17,95	21,54	KS
131236	Bodenplatten Edlitzer*	40	40	3,70	14	728	52	Stk	17,95	21,54	KS
130201	Bodenplatten White**	40	40	3,70	14	728	52	Stk	24,95	29,94	KS
130277	Bodenplatten Nußdorfer**	40	40	3,70	14	728	52	Stk	24,95	29,94	KS
130063	Bodenplatten Belvedere**	40	40	3,70	14	728	52	Stk	24,95	29,94	KS
130343	Bodenplatten Schönbrunner**	40	40	3,70	14	728	52	Stk	24,95	29,94	KS
130008	Bodenplatten Altwiener**	40	40	3,70	14	728	52	Stk	24,95	29,94	KS
131237	Bodenplatten Edlitzer**	40	40	3,70	14	728	52	Stk	24,95	29,94	KS

*mit 1 Softline Sichtkante

**mit 2 Softline Sichtkanten ums Eck



Platten feingestrahlt 40 x 40 HARDLINE®

Artikel-Nr.	Produkt	Länge cm	Breite cm	Stärke cm	ca. kg je Stk.	ca. kg je Pal.	Stk. je Pal.	EH	Preis exkl. USt.	Preis inkl. USt.	RG
130739	Bodenplatten White*	40	40	3,70	14	728	52	Stk	17,95	21,54	KS
130754	Bodenplatten Nußdorfer*	40	40	3,70	14	728	52	Stk	17,95	21,54	KS
130709	Bodenplatten Belvedere*	40	40	3,70	14	728	52	Stk	17,95	21,54	KS
130769	Bodenplatten Schönbrunner*	40	40	3,70	14	728	52	Stk	17,95	21,54	KS
130698	Bodenplatten Altwiener*	40	40	3,70	14	728	52	Stk	17,95	21,54	KS
131234	Bodenplatten Edlitzer*	40	40	3,70	14	728	52	Stk	17,95	21,54	KS
130740	Bodenplatten White**	40	40	3,70	14	728	52	Stk	24,95	29,94	KS
130755	Bodenplatten Nußdorfer**	40	40	3,70	14	728	52	Stk	24,95	29,94	KS
130710	Bodenplatten Belvedere**	40	40	3,70	14	728	52	Stk	24,95	29,94	KS
130770	Bodenplatten Schönbrunner**	40	40	3,70	14	728	52	Stk	24,95	29,94	KS
130699	Bodenplatten Altwiener**	40	40	3,70	14	728	52	Stk	24,95	29,94	KS
131235	Bodenplatten Edlitzer**	40	40	3,70	14	728	52	Stk	24,95	29,94	KS

* mit 1 Hardline Sichtkante

** mit 2 Hardline Sichtkanten ums Eck

Sockelleiste feingestrahlt



Artikel-Nr.	Produkt	Länge cm	Höhe cm	Stärke cm	EH	Preis exkl. USt.	Preis inkl. USt.	RG
130206	Sockelleiste White	40	7,80	1,50	Stk	5,95	7,14	KS
130282	Sockelleiste Nußdorfer	40	7,80	1,50	Stk	5,95	7,14	KS
130068	Sockelleiste Belvedere	40	7,80	1,50	Stk	5,95	7,14	KS
130348	Sockelleiste Schönbrunner	40	7,80	1,50	Stk	5,95	7,14	KS
130013	Sockelleiste Altwiener	40	7,80	1,50	Stk	5,95	7,14	KS
131247	Sockelleiste Edlitzer	40	7,80	1,50	Stk	5,95	7,14	KS



Naturstein



Durch ihre Einzigartigkeit erschaffen Natursteine bei jedem Projekt Ihren individuellen Garten.



Pflasterflächen aus Granit	130 - 131
Rand- und Leistensteine aus Granit	132 - 133
Pflasterflächen aus Porphy, Carrara Marmor, Sandstein und Luserna Gneis	134 - 135
Randbegrenzungen aus Granit	136 - 139
Bodenflächen aus Granit	140 - 145
Fertigware, Tritt-/ Setzstufen aus Granit	146 - 147
Norm-Mauerabdeckungen aus Granit	148 - 149
Norm-Schwimmbadumrandungen aus Granit	150 - 151
Bodenflächen Stufen Sockelleisten aus Porphy	152 - 153
Bodenflächen Stufen Sockelleisten aus Luserna Gneis	154 - 159
Bodenflächen Stufen Sockelleisten aus Biasca Gneis	160 - 161
Bodenflächen Stufen Sockelleisten aus Quarzit	162 - 165
Bodenflächen Stufen Sockelleisten aus Travertin und Marrakesch	166 - 171
Bodenflächen Stufen Sockelleisten aus Via Sinai und Via Maruna	172 - 173
Bodenflächen Stufen Sockelleisten aus Crema Asmara	174 - 175
Bodenflächen Stufen Umrandungen aus Sandstein	176 - 187



Mehr Infos zu

NATURSTEIN

finden Sie auf aussenraum.net

Belastbar: Granit

Granit-Pflasterungen sind je nach Oberbau stark belastbar.



LM / C16 hellgrau



G 654



Klein- und Großsteinpflaster, Granit

Oberfläche spaltrau
Belastbarkeit befahrbar
Kante gespalten



Artikel-Nr.	Produkt	Länge cm	Breite cm	Stärke cm	ca. Stk. je m ²	ca. kg je BME	EH	Preis exkl. USt.	Preis inkl. USt.	RG
99903156	Kleinpflaster, OF gestockt CN	9	9	8	100	190	m ²	100,90	121,08	LM01

Artikel-Nr.	Produkt	Länge cm	Breite cm	Stärke cm	ca. m ² je to	ca. kg je EH	ca. kg/PAL	BME/PAL	EH	Preis exkl. USt.	Preis inkl. USt.	RG
99905264	Granit Kleinpflaster elegant, türkisch, OF gestraht	8-9	8-9	8-9	5,20	190	1.800	ca. 1,80	t	583,00	699,60	LM01
99902667	Türkischer KPS1	7	7	7	6,50	150	1.200	ca. 1,20	t	355,00	426,00	LM01
99902668	Türkischer KPS2	9	9	9	5	200	1.200	ca. 1,20	t	397,00	476,40	LM01
99905208	Türkischer GPS1	18	18	18	2,50	400	1.200	ca. 1,20	t	248,33	298,00	LM01
99905209	Türkischer GPS5	18	18	9	5	200	1.200	ca. 1,20	t	282,50	339,00	LM01

Preise für lose Lieferungen auf Anfrage.

Klein- und Großsteinpflaster, Granit LM / C16 hellgrau

Material Granit
Oberfläche gespalten
Belastbarkeit Pkw-befahrbar je nach Unterbau
Kante gespalten



Artikel-Nr.	Produkt	Länge cm	Breite cm	Stärke cm	ca. Stk. je m ²	ca. kg je BME	ca. kg je Pal.	EH	Preis exkl. USt.	Preis inkl. USt.	RG
99916579	Pflasterplatte OF geflammt Kanten gespalten	9	9	4	100	120	1.200	m ²	95,10	114,12	LM01
99916580	Pflasterplatte OF geflammt Kanten gespalten	19	19	4	25	120	1.200	m ²	75,00	90,00	LM01

Klein- und Großsteinpflaster, Granit G 654 dunkelgrau

Material Granit
Oberfläche gespalten
Belastbarkeit Pkw-befahrbar je nach Unterbau
Kante gespalten



Artikel-Nr.	Produkt	Länge cm	Breite cm	Stärke cm	ca. Stk. je m ²	ca. kg je BME	ca. kg je Pal.	EH	Preis exkl. USt.	Preis inkl. USt.	RG
99900767	Mosaikpflasterstein rundum gespalten	5	5	5	280	91	900	m ²	153,40	184,08	LM01
99900766	Kleinpflasterstein KPS1 rundum gespalten	7	7	7	156	148	900	m ²	184,40	221,28	LM01
99900765	Kleinpflasterstein KPS2 rundum gespalten	9	9	9	100	196	1.200	m ²	200,60	240,72	LM01
99900760	Pflasterplatte OF gestockt Kanten gespalten	9	9	4	100	87	900	m ²	124,20	149,04	LM01

KPS/T1 ist für Bodenverlegung, KPS/T2 ist für die Reihverlegung. Die Belastbarkeit ist abhängig von der Verlegeart. Eventuelle Farb- und Strukturschwankungen sowie Toleranzen lt. ÖNORM 3108 und EN 1342 sind zulässig. Regionale Abweichungen möglich.



Stabil

Randbegrenzungen eignen sich perfekt für die Trennung von Rasen, Kies, Pflanzenbeet und Pflaster.



Rand- und Leistensteine, Granit



Oberfläche -
Belastbarkeite begehbar/befahrbar
Kante gespalten

Artikel-Nr.	Produkt	Länge cm	Breite cm	Stärke cm	ca. Stk. je EH	kg/EH	kg/Pal.	EH/Pal.	EH	Preis exkl. USt.	Preis inkl. USt.	RG
99905582	Leistenstein LS3 handgeschlagen	70	ca. 11	17-19	1,43	45	ca. 1.620	25,20	lfm.	26,00	31,20	LM01
99905735	Leistenstein LS3 Bergama Grey, sandgestrahlt mit Fase	ca. 70	10	17	1,43	46	1.288	28	lfm.	34,00	40,80	LM01
99905271	Leistenstein LS3 Hellgrau, sandgestrahlt mit Fase, Köpfe gesägt	50-80	10	18-20	-	48	1.008 - 1.613	21-33,60	lfm.	29,70	35,64	LM01
99905269	Leistenstein LS3 Hellgrau, sandgestrahlt ohne Fase, Köpfe gesägt	50-80	10	18-20	-	48	1.008 - 1.613	21-33,60	lfm.	27,60	33,12	LM01
99906203	Leistenstein LS5 Hellgrau, sandgestrahlt mit Fase, Köpfe gesägt	60-80	10	22-24	-	58	1.218 - 2.030	21-28	lfm.	35,40	42,48	LM01
99906179	"Granit ROA Grazer Format OF- u. Vorderseite gestrahlt mit Fase"	20	18	24	5	110	ca. 1.320	12	lfm.	64,50	77,40	LM01
99900106	Granit ROA Grazer Format OF- u. Vorderseite gestrahlt mit Fase	90-110	18	24	1	110	ca. 1.320	12	lfm.	72,90	87,48	GA01
99916582	Randeinfassung rundum gespalten	100	20	6-7	1	35	ca. 1.160	33	Stk.	35,20	42,24	GA01
99916583	Randeinfassung rundum gespalten	100	30	6-7	1	53	ca. 1.060	20	Stk.	52,50	63,00	GA01
99916584	Randeinfassung geflammt	100	20	5	1	27	ca. 1.080	40	Stk.	33,20	39,84	GA01
99916585	Randeinfassung geflammt	100	30	5	1	40	1.600	40	Stk.	48,20	57,84	GA01
99904123	Randeinfassung G654, dunkelgrau geflammt	100	20	5	1	27	810	30	Stk.	39,40	47,28	GA01

KPS/T1 ist für Bodenverlegung, KPS/T2 ist für die Reihenverlegung. Die Belastbarkeit ist abhängig von der Verlegeart. Eventuelle Farb- und Strukturschwankungen sowie Toleranzen lt. ÖNORM 3108 und EN 1342 sind zulässig. Regionale Abweichungen möglich.



Grenzenlos

Porphyr bietet Ihnen unzählige Möglichkeiten zur Gestaltung Ihrer Außenanlage.



Kleinsteinpflaster, naturgespalten

Material Porphy
Oberfläche gespalten
Belastbarkeit Pkw-befahrbar je nach Oberbau
Kante gespalten



Artikel-Nr.	Produkt	Länge cm	Breite cm	Stärke cm	ca. m ² je t	ca. kg je BME	ca. t je Kiste	EH	Preis exkl. USt.	Preis inkl. USt.	RG
99911002	Pflasterwürfel	10	10	4-6	ca. 13	110	1,40	t	709,00	850,80	LM01
99910998	Pflasterstein 6/8	6-8	6-8	6-8	ca. 7	135	1,50	t	542,00	650,40	LM01
99910996	Pflasterstein 8/10	8-10	8-10	8-10	ca. 5,50	185	1,50	t	525,00	630,00	LM01

Artikel-Nr.	Produkt	Länge cm	Breite cm	Stärke cm	lfm/ EH	kg/ lfm	kg/ PAL	EH/ Pal	EH	Preis exkl. USt.	Preis inkl. USt.	RG
99900865	Binderstein	ca. 15-30	12	ca. 10-15	ca. 25	40	1.500	1,50	t	568,00	681,60	LM01
99900663	Leistenstein bruchrau	frei	ca. 8	20-25	ca. 30	45	1.350	30	lfm	83,00	99,60	LM01

Kleinsteinpflaster, naturgespalten

Material Sandstein
Oberfläche gespalten
Belastbarkeit Pkw-befahrbar je nach Oberbau
Kante gespalten



Artikel-Nr.	Produkt	Länge cm	Breite cm	Stärke cm	ca. Stk. je m ²	ca. m ² je t	EH	Preis exkl. USt.	Preis inkl. USt.	RG	
99901209	Sandstein Mint	Würfel	8	8	4-7	123	6,50	m ²	138,60	166,32	LM01
99901239	Sandstein Modak	Würfel	8	8	4-7	123	6,50	m ²	121,30	145,56	LM01
99901269	Sandstein Kandla grey	Würfel	8	8	4-7	123	6,50	m ²	124,00	148,80	LM01

Kleinsteinpflaster, naturgespalten

Material Luserna Gneis, gelb-grau
Oberfläche gespalten
Belastbarkeit Lkw-befahrbar je nach Oberbau
Kante gespalten



Artikel-Nr.	Produkt	Länge cm	Breite cm	Stärke cm	ca. m ² je t	ca. kg je BME	ca. t je Kiste	EH	Preis exkl. USt.	Preis inkl. USt.	RG
99905516	Luserna Gneis KPS 1 T 1	6-8	6-8	6-8	6,50	150	1,50	t	485,00	582,00	LM01
99905517	Luserna Gneis KPS 2 T 1	8-10	8-10	8-10	5,50	180	1,50	t	485,00	582,00	LM01

Die Belastbarkeit ist abhängig von der Verlegeart. Eventuelle Farb- und Strukturschwankungen sowie Toleranzen lt. ÖNORM 3108 und EN 1342 sind zulässig. Regionale Abweichungen möglich.

Abb.: Granit Naturstein

Einfach: Granit

Randbegrenzungen aus Granit bedeuten Topqualität, Nachhaltigkeit und einfache Verarbeitung.



G 654 / Gala+



LM / C16 hellgrau



Randstein mit Anlauf

Material Granit
Bearbeitung Unterseite gespalten, Vorder-, Oberseite und Abschrägung fein gestockt, Köpfe links und rechts handgearbeitet, Rückseite geflammt
Kante Vorderkante schräg lt. Angabe

Artikel-Nr.	Produkt	Länge cm	Breite cm	Höhe cm	ca. Stk. je Pal.	ca. kg je BME	ca. kg je Pal.	EH	Preis exkl. USt.	Preis inkl. USt.	RG
-	RMA 1 mit Fase 3/15 cm	100	15-18	20		97	80	lfm.	113,48	136,18	LM01
-	RMA 2 mit Fase 3/15 cm	100	13-16	20		86	70	lfm.	113,30	135,96	LM01
-	RMA 3 mit Fase 3/15 cm	100	13-16	24		103	90	lfm.	117,15	140,58	LM01
-	RMA 4 mit Fase 11/11 cm	100	5-16	20		86	60	lfm.	111,56	133,87	LM01
-	RMA 5 mit Fase 11/11 cm	100	5-16	24		103	75	lfm.	117,15	140,58	LM01
-	RMA 6 mit Fase 15/6 cm	100	5-20	15	18	81	65	lfm.	101,02	121,22	LM01

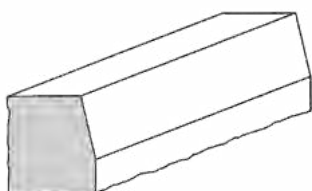

Randstein mit Anlauf RMA 1, RMA 2 und RMA 3

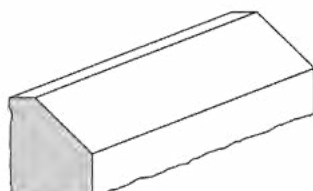

Randstein mit Anlauf RMA 4 und RMA 5

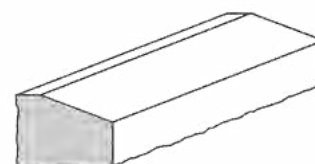

Randstein mit Anlauf RMA 6

Randstein ohne Anlauf

Material Granit
Bearbeitung Unterseite gespalten, Vorder-, Oberseite und Abschrägung fein gestockt, Köpfe links und rechts handgearbeitet, Rückseite geflammt
Kante Oberkante gefast

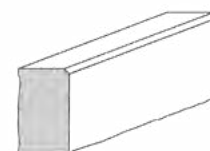

Artikel-Nr.	Produkt	Länge cm	Breite cm	Höhe cm	ca. Stk. je Pal.	ca. kg je BME	ca. kg je Pal.	EH	Preis exkl. USt.	Preis inkl. USt.	RG
-	ROA 1 mit Fase 1 cm	90-110	15	24		90	-	lfm.	83,78	100,54	LM01
-	ROA 2 mit Fase 1 cm	90-110	16	20		75	-	lfm.	79,38	95,26	LM01
-	ROA 3 mit Fase 1 cm	90-110	18	20		80	-	lfm.	88,18	105,82	LM01
-	ROA 4 mit Fase 1 cm	90-110	20	20		95	-	lfm.	99,09	118,91	LM01
-	ROA 5 mit Fase 1 cm	90-110	20	24		115	-	lfm.	109,91	131,89	LM01
-	ROA 6 mit Fase 1 cm	90-110	30	20		145	-	lfm.	135,03	162,03	LM01
-	ROA 7 mit Fase 1 cm	90-110	32	24		190	-	lfm.	160,51	192,61	LM01
99900068	ROA Sonder "Grazer" mit Fase 1 cm	90-110	18	24	12	1100	1.320	lfm.	105,41	126,49	LM01

Regionale Abweichungen möglich. Objekte: Preis auf Anfrage. Andere Randsteine mit oder ohne Anlauf auf Anfrage. Eventuelle Farb- und Strukturschwankungen sowie Toleranzen lt. ÖNORM 3108 sind zulässig.

Abb.: Granit Randeinfassung



Pflegefrei: Granit

Randbegrenzungen sorgen für eine pflegefreie, straffe Linienführung in Ihrem Garten.



G 654 / Gala+



LM / C16 hellgrau



Raseneinfassung, naturgespalten

Material Granit
Oberfläche alle Seiten gespalten
Kante nicht gefast



Artikel-Nr.	Produkt	Länge cm	Breite cm	Höhe cm	ca. Stk. je lfm.	ca. Stk. je Pal.	ca. kg je BME	ca. kg je Pal.	EH	Preis exkl. USt.	Preis inkl. USt.	RG
99916582	LM / C16 hellgrau	100	20	6-7	0,99	33	35	1.160	Stk.	35,20	42,24	LM01
99916583	LM / C16 hellgrau	100	30	6-7	0,99	20	53	1.060	Stk.	52,50	63,00	LM01

berechnete Fugenbreite 1 cm.

Raseneinfassung, geflammt

Material Granit
Oberfläche alle Seiten gesägt, die beiden Flächen und die Oberseite geflammt (G 350* fein gestockt)
Kante beide Längskanten oben 0,5 cm gefast



Artikel-Nr.	Produkt	Länge cm	Breite cm	Höhe cm	ca. Stk. je lfm.	ca. Stk. je Pal.	ca. kg je EH	ca. kg je Pal.	EH	Preis exkl. USt.	Preis inkl. USt.	RG
99916584	LM / C16 hellgrau	100	20	5	0,99	40	27	1.080	Stk.	33,20	39,84	LM01
99904123	G 654 / dunkelgrau	100	20	5	0,99	40	27	1.080	Stk.	39,40	47,28	LM01
99916585	LM / C16 hellgrau	100	30	5	0,99	40	40	1.600	Stk.	48,20	57,84	LM01

berechnete Fugenbreite 1 cm

Mähkante, geflammt

Material Granit
Oberfläche gespalten oder geflammt
Kante gesägt



Artikel-Nr.	Produkt	Länge cm	Breite cm	Höhe cm	ca. Stk. je lfm.	ca. Stk. je Pal.	ca. kg je BME	ca. kg je Pal.	EH	Preis exkl. USt.	Preis inkl. USt.	RG
99916586	LM / C16 hellgrau	25	10	2,50	4,50	480	1,70	820	Stk.	3,40	4,08	LM01
99916587	LM / C16 hellgrau	33	16	2,50	3,03	400	3,50	1400	Stk.	6,90	8,28	LM01

Palisade, naturgespalten / geflammt

Material Granit
Oberfläche alle Seiten gespalten
Kante nicht gefast



Artikel-Nr.	Produkt	Länge cm	Breite cm	Höhe cm	ca. Stk. je lfm.	ca. Stk. je Pal.	ca. kg je EH	ca. kg je Pal.	EH	Preis exkl. USt.	Preis inkl. USt.	RG
99916588	LM / C16 hellgrau	25	10	10	10	192	6,60	1.270	Stk.	7,70	9,24	LM01
99916589	LM / C16 hellgrau	50	10	10	10	96	13,25	1.270	Stk.	14,90	17,88	LM01
99916590	LM / C16 hellgrau	75	10	10	10	70	19,88	1.400	Stk.	22,70	27,24	LM01
99916591	LM / C16 hellgrau	100	10	10	10	50	26,50	1.330	Stk.	27,00	32,40	LM01
99916620	"Palisade geflammt, alle Längs- und Kopfkanten gefast" LM / C16 hellgrau	25	10	10	-	192	6,60	1.320	Stk.	7,60	9,12	LM01
99916621	"Palisade geflammt, alle Längs- und Kopfkanten gefast" LM / C16 hellgrau	50	10	10	-	96	13,25	1.270	Stk.	21,80	26,16	LM01
99916622	"Palisade geflammt, alle Längs- und Kopfkanten gefast" LM / C16 hellgrau	75	10	10	-	60	19,88	1.400	Stk.	26,80	32,16	LM01
99916623	"Palisade geflammt, alle Längs- und Kopfkanten gefast" LM / C16 hellgrau	100	10	10	-	48	26,50	1.270	Stk.	34,80	41,76	LM01
99904124	Palisade geflammt alle Längs- und Kopfkanten gefast G 654 / dunkelgrau	100	10	10	-	50	26,50	1.325	Stk.	39,40	47,28	LM01

Regionale Abweichungen möglich. Eventuelle Farb- und Strukturschwankungen sowie Toleranzen lt. ÖNORM 3108 sind zulässig. Andere Produkte auf Anfrage.

Abb.: (Symbolfoto)

Elegant: Granit

Entdecken Sie die unzähligen Möglichkeiten für Ihren Garten oder Ihr Projekt mit Produkten aus Granit.



G 654 / Gala+



LM / C16 hellgrau



Polygonalplatte

Oberfläche geflammt
Belastbarkeit begehbar
Kante gespalten



Artikel-Nr.	Produkt	Länge cm	Breite cm	Stärke cm	ca. Stk. je m ²	ca. kg je BME	ca. kg je Pal.	ca. EH je Pal.	ca. kg je Pal.	EH	Preis exkl. USt.	Preis inkl. USt.	RG
99916546	Polygonalplatte*	-	-	3	-	81	810	10	970	m ²	84,70	101,64	LM01
99916547	Trittsteine*	ca. 30	-	2,50	-	5,65	1.000	200	1.000	Stk.	9,30	11,16	LM01

*Keine Rückgabe bei Polygonalplatten.

Bodenplatten, geflammt 2 cm

Material Granit
Oberfläche geflammt
Belastbarkeit begehbar
Kante gesägt



Artikel-Nr.	Produkt	Länge cm	Breite cm	Stärke cm	ca. Stk. je m ²	ca. m ² je Pal.	ca. kg je BME	ca. Stk. je Pal.	ca. kg je Pal.	EH	Preis exkl. USt.	Preis inkl. USt.	RG
99916549	LM/C16 hellgrau	60	30	2	5,60	18	54	100	970	m ²	57,20	68,64	LM01
99900499	G 654 dunkelgrau	60	30	2	5,42	18,45	10	100	1.000	m ²	83,60	100,32	LM01



Bodenplatten, geflammt 3 cm

Artikel-Nr.	Produkt	Länge cm	Breite cm	Stärke cm	ca. Stk. je m ²	ca. m ² je Pal.	ca. kg je BME	ca. Stk. je Pal.	ca. kg je Pal.	EH	Preis exkl. USt.	Preis inkl. USt.	RG
99916550	LM/C16 hellgrau	60	40	2	4,16	24	54	-	1.296	m ²	57,70	69,24	LM01
99916552	LM/C16 hellgrau	60	30	3	5,42	14,76	15,10	100	1.458	m ²	84,80	101,76	LM01
99901010	G 654 dunkelgrau	60	30	3	5,42	14,76	15,10	80	1.160	m ²	103,80	124,56	LM01

Regionale Abweichungen möglich. Berechnete Fugenbreite 0,5 cm. Eventuelle Farb- und Strukturschwankungen sowie Toleranzen lt. ÖNORM 2213 sind zulässig und daher kein Reklamationsgrund.

Abb.: Granit Naturstein

Strukturiert: Granit

Sauber verlegte Bodenflächen aus Granit bringen Struktur in jeden Garten.



G 654 / Gala+



LM / C16 hellgrau



Ciottoli, geflammt 2 cm

Material Granit
Oberfläche geflammt und getrommelt
Belastbarkeit begehbar
Kante gesägt und getrommelt - sind dadurch abgerundet



Artikel-Nr.	Produkt	Länge cm	Breite cm	Stärke cm	ca. Stk. je m ²	ca. m ² je Pal.	ca. kg je BME	ca. Stk. je Pal.	ca. kg je Pal.	EH	Preis exkl. USt.	Preis inkl. USt.	RG
99916556	LM / C16 hellgrau	9,50	9,50	2	100	18	0,50	1.800	900	Stk.	1,10	1,32	LM01
99900617	G 654 dunkelgrau	9,50	9,50	2	100	18	0,50	2.000	980	Stk.	0,91	1,09	LM01

Format 9,5 x 9,5 cm = 40 Stk./Pk., 19,5 x 19,5 cm = 10 Stk./Pk.

Sockelleisten, geflammt 1,2 cm



Artikel-Nr.	Produkt	Länge cm	Breite cm	Stärke cm	ca. Stk. je lfm.	ca. kg je EH	ca. Stk. je Pal.	ca. kg je Pal.	EH	Preis exkl. USt.	Preis inkl. USt.	RG
99916592	LM / C16 hellgrau	40	8	1,20	2,50	1,20	1.200	1.244	Stk.	3,40	4,08	LM01
99900615	Sockelleiste Granit G654 dunkelgrau	40	8	1,20	2,50	1,04	480	500	Stk.	4,40	5,28	LM01

Polygonalplatten

Oberfläche geflammt
Belastbarkeit begehbar
Kante gebrochen



Artikel-Nr.	Produkt	Länge cm	Breite cm	Stärke cm	ca. Stk. je EH	ca. kg je EH	ca. m ² je Pal.	ca. kg je Pal.	EH	Preis exkl. USt.	Preis inkl. USt.	RG
99901056	Polygonalplatte geflammt*	-	-	3	-	87	10	910	m ²	109,20	131,04	LM01

*Keine Rückgabe bei Polygonalplatten möglich

Regionale Abweichungen möglich. Berechnete Fugenbreite 0,5 cm. Eventuelle Farb- und Strukturschwankungen sowie Toleranzen lt. ÖNORM 2213 sind zulässig und daher kein Reklamationsgrund.

Abb.: Granit Pflasterplatten



Nachhaltig: Granit

Natursteine aus Granit zählen zu den haltbarsten Materialien für Innen- und Außenflächen.



G 654 / Gala+



LM / C16 hellgrau



Pflasterplatten gestockt, Kanten gespalten Granit LM / C16 hellgrau

Artikel-Nr.	Produkt	Länge cm	Breite cm	Stärke cm	ca. Stk. je m ²	ca. kg je BME	ca. Stk. je Pal.	ca. kg je Pal.	EH	Preis exkl. USt.	Preis inkl. USt.	RG
99916601	Pflasterplatte	frei	17	4	10	120	10	1.200	m ²	123,40	148,08	LM01

Pflasterplatten gestockt, Kanten gespalten, getrommelt Granit LM / C16 hellgrau

Artikel-Nr.	Produkt	Länge cm	Breite cm	Stärke cm	ca. Stk. je m ²	ca. kg je BME	ca. Stk. je Pal.	ca. kg je Pal.	EH	Preis exkl. USt.	Preis inkl. USt.	RG
99916593	Pflasterplatte	9	9	4	100	120	10	1.200	m ²	104,00	124,80	LM01

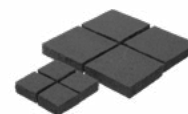

Pflasterplatten geflammt, Kanten gespalten Granit G 654 dunkelgrau

Artikel-Nr.	Produkt	Länge cm	Breite cm	Stärke cm	ca. Stk. je m ²	ca. kg je BME	ca. Stk. je Pal.	ca. kg je Pal.	EH	Preis exkl. USt.	Preis inkl. USt.	RG
99900760	Pflasterplatte	9	9	4	100	87	10	900	m ²	124,20	149,04	LM01
99905531	Pflasterplatte	frei	17	4	13,88	116	10	1.114	m ²	151,10	181,32	LM01

Pflasterplatten gestockt, Kanten gespalten, getrommelt Granit G 654 dunkelgrau

Artikel-Nr.	Produkt	Länge cm	Breite cm	Stärke cm	ca. Stk. je m ²	ca. kg je BME	ca. Stk. je Pal.	ca. kg je Pal.	EH	Preis exkl. USt.	Preis inkl. USt.	RG
99905539	Pflasterplatte	9	9	4	100	120	10	1.200	m ²	104,00	124,80	LM01

Regionale Abweichungen möglich. Berechnete Fugenbreite 0,5 cm. Eventuelle Farb- und Strukturschwankungen sowie Toleranzen lt. ÖNORM 2213 sind zulässig und daher kein Reklamationsgrund.



Abb.: Granit Fertigware

Fertigware Granit

Durch verschiedenste Farben und Formen schaffen Sie mit unseren Granitprodukten Ihre ganz persönlichen optischen Highlights in Ihrem Garten.

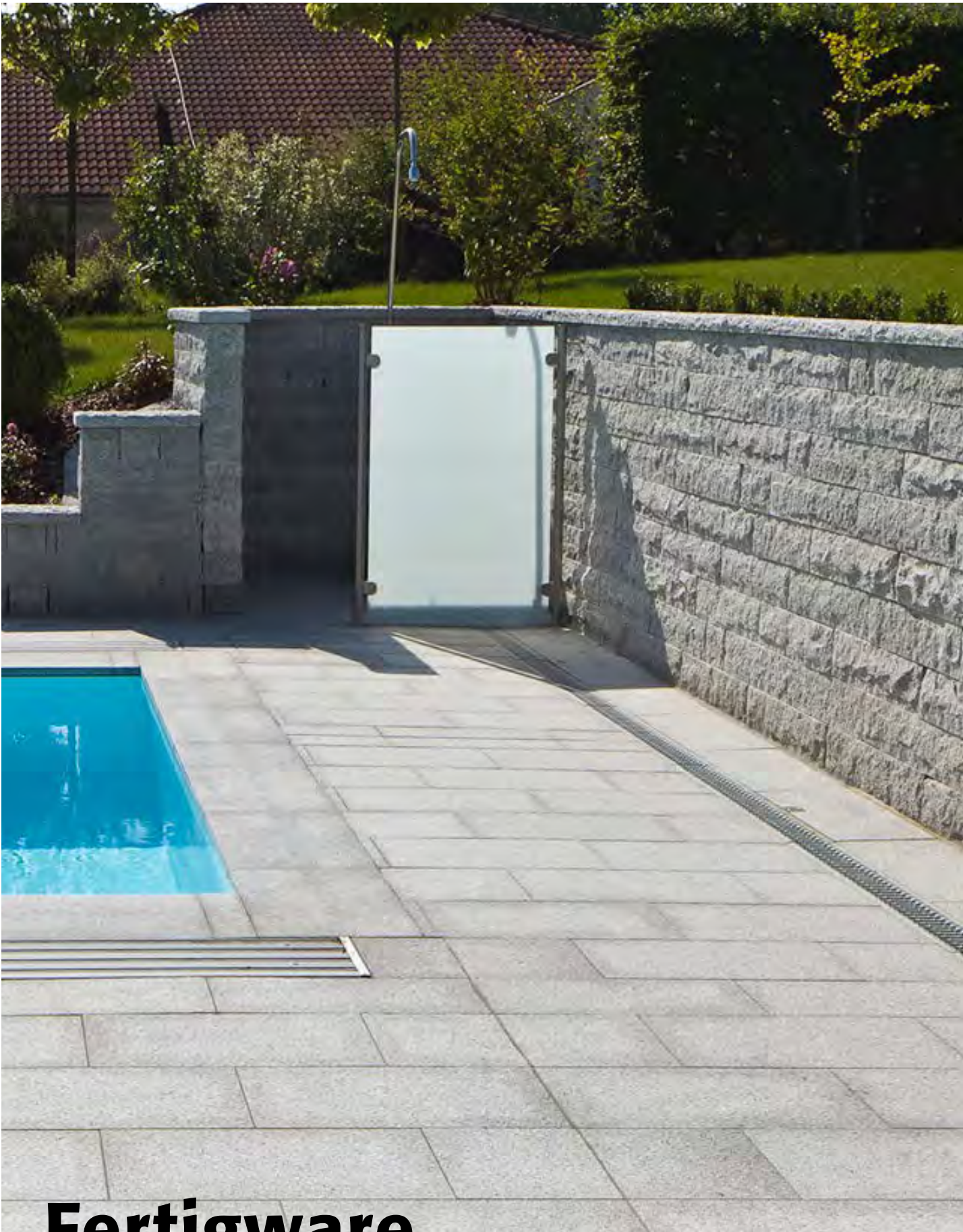

Fertigware, Tritt- u. Setzstufen, Abdeckungen Granit LM / C16 hellgrau

Oberfläche poliert / geflammt
Belastbarkeit begehbar
Kante geschliffen oder poliert



Artikel-Nr.	Produkt	Länge cm	Breite cm	Stärke cm	ca. Stk. je EH	ca. kg je EH	ca. kg je Pal.	EH je Pal	EH	Preis exkl. USt.	Preis inkl. USt.	RG
99916558	Trittstufe geflammt	125	35	3	1	3,50	710	20	Stk.	47,80	57,36	LM01
99916559	Setzstufe geflammt	125	14	2	1	9,45	380	40	Stk.	17,50	21,00	LM01
99904126	Trittstufe geflammt	150	35	3	1	47,50	844	20	Stk.	63,70	76,44	LM01
99904127	Setzstufe geflammt	150	14	2	1	12,60	630	50	Stk.	22,50	27,00	LM01
99916564	Blockstufe geflammt	100	35	15	1	142	1.420	10	Stk.	154,00	184,80	LM01
99916565	Mauerabdeckplatte geflammt, 2x Längskante gefast + Wassernase	125	25	3	1	25,30	630	25	Stk.	41,40	49,68	LM01
99916566	Mauerabdeckplatte geflammt, 2x Längskante gefast + Wassernase	125	30	3	1	30,40	760	25	Stk.	54,10	64,92	LM01
99916567	Mauerabdeckplatte geflammt, 2x Längskante gefast + Wassernase	125	35	3	1	35,50	890	25	Stk.	63,20	75,84	LM01
99916569	Mauerabdeckplatte poliert, 2x Längskante gefast + Wassernase	125	30	3	1	30,40	760	25	Stk.	54,80	65,76	LM01
99916570	Mauerabdeckplatte poliert, 2x Längskante gefast + Wassernase	125	35	3	1	35,30	880	25	Stk.	62,60	75,12	LM01
99916571	Schwimmbadabdeckung geflammt, Innenkante ¼-Rundstab, Aussenkante gefast	130	33	3	1	34,80	870	25	Stk.	62,50	75,00	LM01
99916572	Schwimmbadabdeckung Eckteil geflammt, Innenkante ¼-Rundstab, Aussenkante gefast	40	40	3	1	13	470	36	Stk.	40,20	48,24	LM01

Fertigware, Tritt- u. Setzstufen, Abdeckungen G 654 dunkelgrau

Oberfläche poliert / geflammt
Belastbarkeit begehbar
Kante gesägt

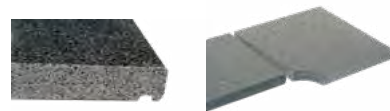

Artikel-Nr.	Produkt	Länge cm	Breite cm	Stärke cm	ca. Stk. je EH	ca. kg je EH	ca. kg je Pal.	EH je Pal	EH	Preis exkl. USt.	Preis inkl. USt.	RG
99900623	Trittstufe geflammt	125	35	3	1	36	1.065	30	Stk.	54,70	65,64	LM01
99900625	Setzstufe geflammt	125	14	2	1	9	380	120	Stk.	16,60	19,92	LM01
99902708	Trittstufe geflammt	150	35	3	1	48	1.200	25	Stk.	66,80	80,16	LM01
99902709	Setzstufe geflammt	150	14	2	1	13	630	50	Stk.	23,00	27,60	LM01
99903695	Blockstufe geflammt 1 Längsseite geflammt mit Fase, 1 Längsseite gespalten	100	35	15	1	150	1.500	10	Stk.	181,40	217,68	LM01
99901033	Mauerabdeckplatte geflammt, 2x Längskante gefast + Wassernase	125	25	3	1	25	630	25	Stk.	48,70	58,44	LM01
99901034	Mauerabdeckplatte geflammt, 2x Längskante gefast + Wassernase	125	30	3	1	30	760	25	Stk.	56,40	67,68	LM01
99901035	Mauerabdeckplatte geflammt, 2x Längskante gefast + Wassernase	125	35	3	1	36	890	25	Stk.	64,60	77,52	LM01
99901039	Mauerabdeckplatte poliert, 2x Längskante gefast + Wassernase	125	25	3	1	25	630	25	Stk.	55,80	66,96	LM01
99901040	Mauerabdeckplatte poliert, 2x Längskante gefast + Wassernase	125	30	3	1	30	760	25	Stk.	61,30	73,56	LM01
99901041	Mauerabdeckplatte poliert, 2x Längskante gefast + Wassernase	125	35	3	1	36	880	25	Stk.	64,10	76,92	LM01
99901044	Schwimmbadabdeckung geflammt, Innenkante ¼-Rundstab, Aussenkante gefast	130	33	3	1	35	870	25	Stk.	66,30	79,56	LM01
99901048	Schwimmbadabdeckung Eckteil geflammt, Innenkante ¼-Rundstab, Aussenkante gefast	40	40	3	1	13	160	12	Stk.	33,80	40,56	LM01

Abb.: Granit Mauerabdeckung

Natürlich: Granit

Mauerabdeckungen aus Granit bringen einen natürlichen Abschluss in Ihr Gartenprojekt.



G 654 / Gala+



LM / C16 hellgrau



Mauerabdeckungen, geflammt LM / C16 hellgrau

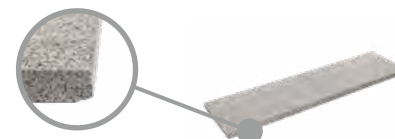

Material Granit
Oberfläche geflammt
Kante beide Längskanten gesägt, oben und unten gefast, inkl. Wassernase

Artikel-Nr.	Produkt	Länge cm	Breite cm	Stärke cm	ca. kg je BME	ca. Stk. je Pal.	ca. kg je Pal.	EH	Preis exkl. USt.	Preis inkl. USt.	RG
99916565	Mauerabdeckplatte geflammt, 2x Längskante gefast + Wassernase	125	25	3	25,30	25	630	Stk.	41,40	49,68	LM01
99916566	Mauerabdeckplatte geflammt, 2x Längskante gefast + Wassernase	125	30	3	30,40	25	760	Stk.	54,10	64,92	LM01
99916567	Mauerabdeckplatte geflammt, 2x Längskante gefast + Wassernase	125	35	3	35,50	25	890	Stk.	63,20	75,84	LM01

Mauerabdeckungen, geflammt G 654 dunkelgrau

Material Granit
Oberfläche geflammt
Kante beide Längskanten gesägt, oben und unten gefast, inkl. Wassernase

Artikel-Nr.	Produkt	Länge cm	Breite cm	Stärke cm	ca. kg je BME	ca. Stk. je Pal.	ca. kg je Pal.	EH	Preis exkl. USt.	Preis inkl. USt.	RG
99901033	Mauerabdeckplatte geflammt, 2x Längskante gefast + Wassernase	125	25	3	26,30	48	1.215	Stk.	48,70	58,44	LM01
99901034	Mauerabdeckplatte geflammt, 2x Längskante gefast + Wassernase	125	30	3	31,60	48	1.458	Stk.	56,40	67,68	LM01
99901035	Mauerabdeckplatte geflammt, 2x Längskante gefast + Wassernase	125	35	3	36,90	36	1.275	Stk.	64,60	77,52	LM01

Mauerabdeckungen, poliert LM / C16 hellgrau

Material Granit
Oberfläche poliert
Kante beide Längskanten poliert, oben und unten gefast, inkl. Wassernase

Artikel-Nr.	Produkt	Länge cm	Breite cm	Stärke cm	ca. kg je BME	ca. Stk. je Pal.	ca. kg je Pal.	EH	Preis exkl. USt.	Preis inkl. USt.	RG
99916569	Mauerabdeckplatte poliert, 2x Längskante gefast + Wassernase	125	30	3	30,40	25	760	Stk.	54,80	65,76	LM01
99916570	Mauerabdeckplatte poliert, 2x Längskante gefast + Wassernase	125	35	3	35,30	25	880	Stk.	62,60	75,12	LM01

Mauerabdeckungen, poliert G 654 dunkelgrau

Material Granit
Oberfläche poliert
Kante beide Längskanten poliert, oben und unten gefast, inkl. Wassernase

Artikel-Nr.	Produkt	Länge cm	Breite cm	Stärke cm	ca. kg je BME	ca. Stk. je Pal.	ca. kg je Pal.	EH	Preis exkl. USt.	Preis inkl. USt.	RG
99901039	Mauerabdeckplatte poliert, 2x Längskante gefast + Wassernase	125	30	3	30,40	25	760	Stk.	55,80	66,96	LM01
99901040	Mauerabdeckplatte poliert, 2x Längskante gefast + Wassernase	125	35	3	35,30	25	880	Stk.	61,30	73,56	LM01
99901041	Mauerabdeckplatte poliert, 2x Längskante gefast + Wassernase	125	30	3	30,40	25	760	Stk.	64,10	76,92	LM01

Regionale Abweichungen möglich. Sonderanfertigungen auf Anfrage. Eventuelle Farb- und Strukturschwankungen sowie Toleranzen lt. ÖNORM 2213 sind zulässig und daher kein Reklamationsgrund.



Perfektion: Granit

Egal welche Form Ihr Schwimmbad oder Pool hat, eine perfekte Umrandung komplettiert Ihren Wellnessraum.



G 654 / Gala+



LM / C16 hellgrau



Schwimmbadumrandungen

Material Granit und Quarzit
Oberfläche Granit geflammt (G 350* gestockt und gebürstet), Quarzit bruchrau
Innenkante abgerundete Kante, oben 15 mm, unten 4 mm gefast, geschliffen
Außenkante gesägt, oben und unten 4 mm gefast



Artikel-Nr.	Produkt	Länge cm	Breite cm	Stärke cm	ca. kg je BME	ca. Stk. je Pal.	ca. kg je Pal.	EH	Preis exkl. USt.	Preis inkl. USt.	RG
99916571	Schwimmbadabdeckung geflammt, Innenkante ¼-Rundstab, Außenkante gefast LM / C16 hellgrau	130	33	3	34,80	25	870	Stk.	62,50	75,00	LM01
99901044	Schwimmbadabdeckung geflammt, Innenkante ¼-Rundstab, Außenkante gefast G 654 dunkelgrau	130	33	3	34,70	20	694	Stk.	66,30	79,56	LM01

Eckteile für Schwimmbadumrandungen

Bedarf: Bei quadratischen oder rechteckigen Becken 4 Stk.



Artikel-Nr.	Produkt	Länge cm	Breite cm	Stärke cm	ca. kg je BME	ca. Stk. je Pal.	ca. kg je Pal.	EH	Preis exkl. USt.	Preis inkl. USt.	RG
99916572	Schwimmbadabdeckung Eckteil geflammt, Innenkante ¼-Rundstab, Außenkante gefast LM / C16 hellgrau	40	40	3	13	36	470	Stk.	40,20	48,24	LM01
99901048	Schwimmbadabdeckung Eckteil geflammt, Innenkante ¼-Rundstab, Außenkante gefast G 654 dunkelgrau	40	40	3	13	20	260	Stk.	33,80	40,56	LM01

Regionale Abweichungen möglich. Die angegebenen Norm-Schwimmbadumrandungen und Schulterplatten bei den Römereinstiegen sind beim Verlegen auf das genaue Maß abzuschneiden.
 Eventuelle Farb- und Strukturschwankungen sowie Toleranzen lt. ÖNORM 2213 sind zulässig und daher kein Reklamationsgrund. Sonderanfertigung auf Anfrage.



Abb.: Bodenplatten Porphyr

Vielfältig

Die Farb- und Strukturunterschiede der Porphyrsteine machen jedes einzelne Stück zum Unikat.



Bodenplatten polygonal

Material Porphyr bunt
Oberfläche bruchrau
Belastbarkeit 2-5 cm begehbar, 4-7 cm Pkw-befahrbar (bei gebundener Verlegung)
Kante unregelmäßig gebrochene Kanten



Artikel-Nr.	Produkt	Stärke cm	ca. kg je m ²	ca. kg je Pal.	EH	Preis exkl. USt.	Preis inkl. USt.	RG
99910997	Normalformat dünn	1,50-3,50	50	1.000	T	339,00	406,80	LM01
99910994	Normalformat polygonal 9-16 Stk./m ²	2-5	80	1.000	T	213,00	255,60	LM01
99900662	Groß-Dünn-Format polygonal 2-6 Stk./m ²	2-4	70	1.500	T	437,00	524,40	LM01
99910995	Großformat polygonal 2-6 Stk./m ²	3-7	105	1.500	T	332,00	398,40	LM01

Bodenplatten

Material Porphyr bunt
Oberfläche bruchrau
Belastbarkeit begehbar
Kante gespalten



Artikel-Nr.	Produkt	Breite cm	Stärke cm	ca. kg je BME	ca. m ² je Pal.	ca. kg je Pal.	EH	Preis exkl. USt.	Preis inkl. USt.	RG
99905830	Bahnen in freien Längen	15	3-6	100	15	1.500	m ²	74,40	89,28	LM01
99905831	Bahnen in freien Längen	20	3-6	100	15	1.500	m ²	89,20	107,04	LM01
99905832	Bahnen in freien Längen	25	3-6	100	15	1.500	m ²	90,70	108,84	LM01
99905833	Bahnen in freien Längen	30	3-6	100	15	1.500	m ²	97,50	117,00	LM01

Material Porphyr bunt
Oberfläche bruchrau
Belastbarkeit begehbar
Kante gesägt



Artikel-Nr.	Produkt	Breite cm	Stärke cm	ca. kg je BME	EH	Preis exkl. USt.	Preis inkl. USt.	RG
99905528	Bahnen in freien Längen	30	3-6	100	m ²	126,10	151,32	LM01

Trittstufen/Setzstufen/Sockelleisten

Material Porphyr bunt
Oberfläche bruchrau, Sockel geflammt
Belastbarkeit begehbar
Kante Vorderkante bei Trittstufen auf 4 cm egalisiert und gespalten, alle anderen Kanten gesägt, Sockel gesägt



Artikel-Nr.	Produkt	Länge cm	Breite cm	Stärke cm	ca. kg je BME	ca. kg je Pal.	EH	Preis exkl. USt.	Preis inkl. USt.	RG
99908739	Trittstufe in freien Längen Vorderkante 4 cm egalisiert	frei	35	4	40	1.400	lfm.	107,30	128,76	LM01
99903467	Trittstufe 6cm egalisiert Kopf links bearbeitet	frei	35	4-6	40	1.400	lfm.	120,00	144,00	LM01
99903468	Trittstufe 6cm egalisiert Kopf rechts bearbeitet	frei	35	4-6	40	1.400	lfm.	120,00	144,00	LM01
99914091	Trittstufe alle Kanten handbekantet	frei	35	3-4	40	1.400	lfm.	75,00	90,00	LM01
99914148	Setzstufe bruchrau gesägte Kanten	frei	12,50	2,50-3,50	11	1.100	lfm.	28,00	33,60	LM01
99905893	Setzstufe in freien Längen	frei	14	2,50-3,50	13	1.300	lfm.	27,80	33,36	LM01
99900664	Sockelleisten in freien Längen	frei	8	1-1,50	5	500	lfm.	19,20	23,04	LM01

Regionale Abweichungen möglich. Sonderstufen/Mauerabdeckungen auf Anfrage. Eventuelle Farb- und Strukturschwankungen sowie Toleranzen lt. ÖNORM 2213 sind zulässig und daher kein Reklamationsgrund.



Abb.: Luserna Gneis

Zauberhaft

Luserna Gneis, mit seiner lamellenartigen Struktur, verleiht einen natürlichen Zauber.



Bodenplatten polygonal

Material Luserna Gneis grau mit teilweise bräunlichen Einschlüssen
Oberfläche bruchrau
Belastbarkeit begehbar, Stärke 4-6 cm bei gebundener Verlegung Pkw-befahrbar
Kante unregelmäßig gebrochen



Artikel-Nr.	Produkt	Stärke cm	ca. kg je BME	ca. m ² je Pal.	ca. kg je Pal.	EH	Preis exkl. USt.	Preis inkl. USt.	RG
99913670	Normal-Mittel polygonal 9-16 Stk./m ²	2-4	65	25	1.550	m ²	34,90	41,88	LM01
99905668	Großformat extra	3-4,5	1.000	-	1.500	T	612,00	734,40	LM01
99905508	Normalformat*	2-4	70	25	1.750	m ²	30,30	36,36	LM01
99905509	Groß polygonal 2-6 Stk./m ²	2-4	70	20	1.750	m ²	35,50	42,60	LM01

Bodenplatten

Oberfläche bruchrau
Belastbarkeit begehbar
Kante handbekantet quadrittoni (gescherte Kanten) oder gesägt

Artikel-Nr.	Produkt	Breite cm	Stärke cm	ca. kg je BME	ca. m ² je Pal.	ca. kg je Pal.	EH	Preis exkl. USt.	Preis inkl. USt.	RG
99905510	Bodenplatte handbekantet	35	2-4	75	-	1.875	m ²	129,00	154,80	LM01
99905511	Bodenplatte gesägt	35	2-4	75	-	1.875	m ²	92,00	110,40	LM01

Bodenplatten in Bahnen

Material Luserna Gneis grau mit teilweise bräunlichen Einschlüssen
Oberfläche bruchrau
Belastbarkeit begehbar, Stärke 4 - 6 cm bei gebundener Verlegung Pkw-befahrbar
Kante Stärke 4 - 6 cm maschinell bekantet/Stärke 2 - 4 cm gesägte Kante



Artikel-Nr.	Produkt	Breite cm	Stärke cm	ca. kg je BME	ca. m ² je Pal.	ca. kg je Pal.	EH	Preis exkl. USt.	Preis inkl. USt.	RG
99901477	Bodenplatte bekantet in freien Längen	35	4-6	100	15	1.500	m ²	124,00	148,80	LM01
99905669	Bodenplatte bekantet	40	2-5	100	14,40	1.300	m ²	156,00	187,20	LM01
99905670	Bodenplatte bekantet	50	4-6	100	15	1.500	m ²	156,00	187,20	LM01
99901483	Bodenplatte Kanten gesägt in freien Längen	35	2-4	70	25	1.500	m ²	91,00	109,20	LM01



Luserna Gneis

Dieser italienische Klassiker unter den Steinen punktet mit seiner eleganten Struktur und schimmernden Farbnuancen.



Trittstufen/Setzstufen/Sockelleisten

Material Luserna Gneis grau mit teilweise bräunlichen Einschlüssen
Oberfläche gesägt und geflammt, Sockel geflammt
Belastbarkeit begehbar
Kante bei den Stufenplatten ist die Vorderkante oben und unten 4 mm gefast

Artikel-Nr.	Produkt	Breite cm	Stärke cm	ca. kg je BME	ca. lfm. je Pal.	ca. kg je Pal.	EH	Preis exkl. USt.	Preis inkl. USt.	RG
99901485	Trittstufe in freien Längen	35	3	32	35	1.120	lfm.	99,50	119,40	LM01
99901486	Setzstufe in freien Längen	bis 20	2	12,60	50	630	lfm.	38,60	46,32	LM01
99901488	Sockelleisten in freien Längen	8	2	5	-	-	lfm.	34,60	41,52	LM01

Mauersteine grau-grün

Oberfläche spaltrau
Kante gespalten

Artikel-Nr.	Produkt	Länge cm	Breite cm	Stärke cm	ca. kg je BME	ca. lfm. je Pal.	ca. kg je Pal.	EH	Preis exkl. USt.	Preis inkl. USt.	RG
99900754	Mauerstein klein	20-35	6-8	6-8	170	-	1.500	T	486,00	583,20	LM01
99900755	Mauerstein mittel	20-35	8-12	8-12	200	-	1.500	T	486,00	583,20	LM01
99900756	Mauerstein groß	20-35	12-15	12-15	270	-	1.500	T	499,00	598,80	LM01
99900757	Trockenmauerstein Sichtfl.gespalten, Lager- u. Stoßfuge gesägt	30-45	20	15	500	ca. 4	2.000	m ²	389,00	466,80	LM01

Mauersteine gelb-grau

Oberfläche spaltrau
Kante gespalten

Artikel-Nr.	Produkt	Länge cm	Breite cm	Stärke cm	ca. kg je BME	ca. lfm. je Pal.	ca. kg je Pal.	EH	Preis exkl. USt.	Preis inkl. USt.	RG
99902803	Mauerstein klein	20-35	6-8	6-8	-	-	1.500	T	515,00	618,00	LM01
99905514	Mauerstein mittel	25-50	15-25	6-8	-	-	1.500	T	457,00	548,40	LM01
99905515	Mauerstein groß	25-50	15-25	8-15	-	-	1.500	T	457,00	548,40	LM01



Abb.: Luserna Gneis

Luserna Gneis

Der Luserna-Gneis ist besonders beliebt für den Außenbereich, denn durch seine natürliche Farbe fügt er sich harmonisch in jeden Garten ein.



Pflastersteine grau/grün

Oberfläche gespalten
 Belastbarkeit begehbar/befahrbar
 Kante rundum gespalten

Artikel-Nr.	Produkt	Länge cm	Breite cm	Stärke cm	ca. kg je BME	ca. lfm. je Pal.	ca. kg je Pal.	EH	Preis exkl. USt.	Preis inkl. USt.	RG
99905543	Pflasterstein 6/8	6-8	6-8	6-8	2.000	-	2.000	T	489,00	586,80	LM01
99905544	Pflasterstein 8/10	8-10	8-10	8-10	2.000	-	2.000	T	489,00	586,80	LM01

Pflastersteine gelb/grau

Oberfläche gespalten
 Belastbarkeit begehbar/befahrbar
 Kante rundum gespalten

Artikel-Nr.	Produkt	Länge cm	Breite cm	Stärke cm	ca. kg je BME	ca. lfm. je Pal.	ca. kg je Pal.	EH	Preis exkl. USt.	Preis inkl. USt.	RG
99905516	Pflasterstein 6/8	6-8	6-8	6-8	2.000	-	2.000	T	485,00	582,00	LM01
99905517	Pflasterstein 8/10	8-10	8-10	8-10	2.000	-	2.000	T	485,00	582,00	LM01

Fertigware

Oberfläche geflammt und gebürstet
 Belastbarkeit begehbar
 Kante gesägt

Artikel-Nr.	Produkt	Länge cm	Breite cm	Stärke cm	ca. kg je BME	ca. kg je Pal.	EH	Preis exkl. USt.	Preis inkl. USt.	RG
99905734	Sockelleiste	50	7,5	1,2	2	200	m ²	7,80	9,36	LM01

Unaufdringlich

Der Biasca Gneis ist durch seinen Grauton sehr unaufdringlich und edel, trotzdem erscheint er sehr lebhaft.





Bodenplatten

Oberfläche geflammt und gebürstet
 Belastbarkeit begehbar
 Kante gesägt

Artikel-Nr.	Produkt	Länge cm	Breite cm	Stärke cm	ca. kg je Pal.	EH	Preis exkl. USt.	Preis inkl. USt.	RG
99905732	Bodenplatte	60	40	2	1.296	m ²	85,20	102,24	LM01
99905659	Trittstufe	150	35	3	1.260	Stk	79,00	94,80	LM01
99905660	Setzstufe	150	14	3	-	Stk	31,40	37,68	LM01

Fertigware

Oberfläche geflammt und gebürstet
 Belastbarkeit begehbar
 Kante gesägt

Artikel-Nr.	Produkt	Länge cm	Breite cm	Stärke cm	ca. Stk je EH	ca. kg je EH	ca. kg je Pal.	EH	Preis exkl. USt.	Preis inkl. USt.	RG
99905733	Blockstufe	100	35	15	1	142	1.136	Stk.	186,20	223,44	LM01
99905734	Sockelleiste	50	7,5	1,2	2	2	200	M	7,80	9,36	LM01



Abb.: Quarzit

Robust

Quarzitböden sind ausgesprochen widerstandsfähig und extrem robust.



Bodenplatten polygonal

Material Quarzit hellgelb gemischt
Oberfläche bruchrau
Belastbarkeit begehbar
Kante unregelmäßig gebrochen



Artikel-Nr.	Produkt	Stärke cm	ca. Stk je BME	ca. kg je m ²	ca. kg je Pal	EH	Preis exkl. USt.	Preis inkl. USt.	RG
99913085	Polygonalplatte Großformat*	1,10-2,50	ca. 4-7	ca. 40	ca. 840	T	1.229,00	1.474,80	LM01
99913086	Polygonalplatte Normalformat*	1,10-2,50	ca. 8-12	ca. 40	ca. 840	T	1.170,00	1.404,00	LM01

Bodenplatten

Material Quarzit hellgelb gemischt
Oberfläche bruchrau
Belastbarkeit begehbar
Kante handbekantet



Artikel-Nr.	Produkt	Länge cm	Breite cm	Stärke cm	ca. kg je BME	ca. Stk. je m ²	ca. m ² je Kiste	ca. kg je Kiste	EH	Preis exkl. USt.	Preis inkl. USt.	RG
99901758	Bodenplatten	60	30	2,50-4	80	5,29	22	1.350	m ²	130,40	156,48	LM01

Andere Maße auf Anfrage.

Bodenplatten

Material Quarzit hellgelb gemischt
Oberfläche bruchrau
Belastbarkeit begehbar
Kante gesägt



Artikel-Nr.	Produkt	Länge cm	Breite cm	Stärke cm	ca. kg je BME	ca. Stk. je m ²	ca. m ² je Kiste	ca. kg je Kiste	EH	Preis exkl. USt.	Preis inkl. USt.	RG
99901004	Bodenplatten	57	37	1,30-2,50	50	4,64	44	2.100	m ²	116,60	139,92	LM01
99901748	Bodenplatten	57	27	1,30-2,50	50	6,32	44	1.300	m ²	113,10	135,72	LM01

Andere Maße auf Anfrage.

Trittstufen/Setzstufen/Sockelleisten

Material Quarzit hellgelb gemischt
Oberfläche bruchrau
Belastbarkeit begehbar
Kante *Trittstufe kalibriert auf 3 cm, Vorderkante oben und unten gefast, alle anderen Kanten gesägt, Setzstufen und Sockelleisten alle Kanten gesägt



Artikel-Nr.	Produkt	Länge cm	Breite cm	Stärke cm	ca. kg je BME	ca. lfm. je Kiste	ca. kg je Kiste	EH	Preis exkl. USt.	Preis inkl. USt.	RG
99900627	Trittstufe*	80-120	35	3	32	30	1.350	lfm.	129,50	155,40	LM01
99901856	Setzstufe	80-120	15	1,30-2,50	7,40	50	1.050	lfm.	46,40	55,68	LM01
99901489	Schwimmbadabdeckung 1 LK mit Rundstab	80-120	35	3	30	50	1.260	lfm.	131,50	157,80	LM01
99901490	Brasilianischer Quarzit hellgelb gemischt	50	50	3	23	25	500	Stk.	80,00	96,00	LM01
99908529	Sockelleisten	frei	8,50	0,80-1,20	2,70	300	800	lfm.	22,40	26,88	LM01

Regionale Abweichungen möglich. Sonderstufen/Mauerabdeckungen auf Anfrage. Eventuelle Farb- und Strukturschwankungen sowie Toleranzen lt. ÖNORM 2213 sind zulässig und daher kein Reklamationsgrund.



Abb.: Quarzit

Quarzit

Quarzit hat sich in den verschiedensten Einsatzbereichen bewährt und passt auch optisch auf harmonisch Weise zu diversen Stilrichtungen.



Pflasterwürfel gemischtfärbig

Oberfläche bruchrau
Belastbarkeit begehbar
Kante gespalten



Artikel-Nr.	Produkt	Länge cm	Breite cm	Stärke cm	ca. kg je BME	ca. kg je Pal.	EH	Preis exkl. USt.	Preis inkl. USt.	RG
99900451	Pflasterwürfel	10	10	2-4	-	1.550	T	1.312,00	1.574,40	LM01

Polygonalplatten

Oberfläche bruchrau
Belastbarkeit begehbar
Kante gespalten



Artikel-Nr.	Produkt	Stärke cm	ca. kg je BME	ca. kg je Pal.	EH	Preis exkl. USt.	Preis inkl. USt.	RG
99913085	Polygonalplatte Großformat*	1,10-2,50	1.000	840	T	1.229,00	1.474,80	LM01
99913094	Polygonalplatte Normalformat*	1,10-2,50	1.000	840	T	1.082,00	1.298,40	LM01

Polygonalplatten

Oberfläche bruchrau
Belastbarkeit begehbar
Kante gespalten



Artikel-Nr.	Produkt	Länge cm	Breite cm	Stärke cm	ca. kg je BME	ca. kg je Pal.	EH	Preis exkl. USt.	Preis inkl. USt.	RG
99913087	Polygonalplatte Großformat*	-	-	1,50-2,50	1.000	840	T	1.322,00	1.586,40	LM01
99913094	Polygonalplatte Normalformat*	-	-	1,10-2,50	1.000	840	T	1.082,00	1.298,40	LM01

*Keine Rückgabe bei Polygonalplatten möglich.

Bodenplatten

Oberfläche bruchrau
Belastbarkeit begehbar
Kante handbekantet

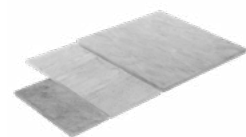

Artikel-Nr.	Produkt	Länge cm	Breite cm	Stärke cm	ca. kg je BME	ca. Stk. je m ²	ca. kg je Pal.	EH	Preis exkl. USt.	Preis inkl. USt.	RG
99905125	Bodenplatte	57	37	1,30-2,50	50	4,74	28	m ²	117,00	140,40	LM01

Fertigware

Oberfläche bruchrau
Belastbarkeit begehbar
Kante gesägt



Artikel-Nr.	Produkt	Länge cm	Breite cm	Stärke cm	ca. kg je BME	ca. kg je Pal.	EH	Preis exkl. USt.	Preis inkl. USt.	RG
99905126	Trittstufe, durchgehend egalisiert	80-120	35	3	45	1.350	lfm	129,50	155,40	LM01
99905127	Setzstufe	80-120	15	1,30-2,50	7,50	1.050	lfm	46,40	55,68	LM01
99905128	Sockelleiste	47	8	0,80-1,20	2,70	800	lfm	21,30	25,56	LM01

Regionale Abweichungen möglich. Sonderstufen/Mauerabdeckungen auf Anfrage. Eventuelle Farb- und Strukturschwankungen sowie Toleranzen lt. ÖNORM 2213 sind zulässig und daher kein Reklamationsgrund.



Abb.: Travertin

Antik

Der Travertin besticht durch eine leicht antike Oberfläche und seine sonnige Ausstrahlung.



Travertin Noche Bodenplatten

Oberfläche getrommelt
Belastbarkeit begehbar
Kante gesägt und getrommelt



Artikel-Nr.	Produkt	Länge cm	Breite cm	Stärke cm	ca. Stk. je m ²	ca. kg je Pal.	ca. kg je BME	EH	Preis exkl. USt.	Preis inkl. USt.	RG
99902090	Bodenplatte	10	10	3	100	975	75	m ²	59,81	71,77	LM01
99902089	Bodenplatte	19,50	19,50	3	25	1.008,	75	m ²	60,80	72,96	LM01
99914157	Bodenplatte	40	20	3	12,50	1.080	75	m ²	61,04	73,25	LM01
99914156	Bodenplatte	40	40	3	6,30	1.080	75	m ²	64,80	77,76	LM01
99914155	Bodenplatte	60	40	3	4,20	1.080	75	m ²	72,57	87,08	LM01
99902091	Bodenplatte (römischer Verband)	versch.	versch.	3	versch.	964	75	m ²	64,80	77,76	LM01
99903579	Bodenplatte	60	60	3	2,78	810	75	m ²	83,50	100,20	LM01
99903390	Bodenplatte	90	60	3	1,85	1.134	75	m ²	107,94	129,53	LM01

Travertin Noche Fertigware

Oberfläche rustikal
Belastbarkeit begehbar
Kante gesägt



Artikel-Nr.	Produkt	Länge cm	Breite cm	Stärke cm	ca. kg je Pal.	EH	Preis exkl. USt.	Preis inkl. USt.	RG
99914159	Blockstufe	100	35	15	1.040	Stk.	196,00	235,20	LM01
99902097	Trittstufe mit Rundstab	122	35	3	1.200	Stk.	89,60	107,52	LM01
99902095	Setzstufe	40	15	2,20	330	Stk.	17,80	21,36	LM01
99902093	Poolecke	45	45	3	60	Stk.	65,00	78,00	LM01
99902782	Sockelleiste	50	7	1	250	lfm.	14,70	17,64	LM01

Regionale Abweichungen möglich. Sonderstufen/Mauerabdeckungen auf Anfrage. Eventuelle Farb- und Strukturschwankungen sowie Toleranzen lt. ÖNORM 2213 sind zulässig und daher kein Reklamationsgrund.



Abb.: Travertin NATURale

NATURale

Der Travertin besticht durch lebhaftere Farbvarianzen und temperamentvollere Oberflächenstrukturen.



Travertin NATURale

Oberfläche geschliffen
Belastbarkeit begehbar
Kante gesägt und getrommelt

Artikel-Nr.	Produkt	Länge cm	Breite cm	Stärke cm	ca. Stk. je m ²	ca. kg je Pal.	ca. kg je BME	EH	Preis exkl. USt.	Preis inkl. USt.	RG
99905278	Bodenplatte NATURale	60	40	3	4,17	1.188	4,17	m ²	57,38	68,86	LM01

Travertin Vanillia Bodenplatten

Oberfläche getrommelt
Belastbarkeit begehbar
Kante gesägt und getrommelt



Artikel-Nr.	Produkt	Länge cm	Breite cm	Stärke cm	ca. Stk. je m ²	ca. kg je Pal.	ca. kg je BME	EH	Preis exkl. USt.	Preis inkl. USt.	RG
99902087	Bodenplatte	10	10	3	100	975	75	m ²	58,55	70,26	GT11
99902086	Bodenplatte	20	20	3	25	1.008	75	m ²	68,23	81,88	GT11
99914152	Bodenplatte	40	20	3	12,50	1.080	75	m ²	68,23	81,87	GT11
99914151	Bodenplatte	40	40	3	6,30	1.080	75	m ²	65,62	78,75	GT11
99914049	Bodenplatte	60	40	3	4,20	1.080	75	m ²	73,65	88,38	GT11
99902085	Bodenplatte	90	60	3	1,90	1.013	75	m ²	100,78	120,94	LM01
99902088	Bodenplatte (römischer Verband)	versch.	versch.	3	versch.	964	75	m ²	73,65	88,38	LM01
99903578	Bodenplatte	60	60	3	2,77	810	75	m ²	88,84	106,61	LM01

Travertin Vanillia Fertigware

Oberfläche rustikal
Belastbarkeit begehbar
Kante gesägt



Artikel-Nr.	Produkt	Länge cm	Breite cm	Stärke cm	ca. kg je Pal.	EH	Preis exkl. USt.	Preis inkl. USt.	RG
99914158	Blockstufe	100	35	15	1.040	Stk.	177,40	212,88	LM01
99902096	Trittstufe mit Rundstab	122	35	3	1.200	Stk.	68,50	82,20	LM01
99902094	Setzstufe	40	15	2,20	330	Stk.	16,10	19,32	LM01
99902092	Poolecke	45	45	3	60	Stk.	65,00	78,00	LM01
99902781	Sockelleiste	50	7	1	250	lfm.	14,70	17,64	LM01

Regionale Abweichungen möglich. Sonderstufen/Mauerabdeckungen auf Anfrage. Eventuelle Farb- und Strukturschwankungen sowie Toleranzen lt. ÖNORM 2213 sind zulässig und daher kein Reklamationsgrund.

Abb.: Travertin Silvermoon

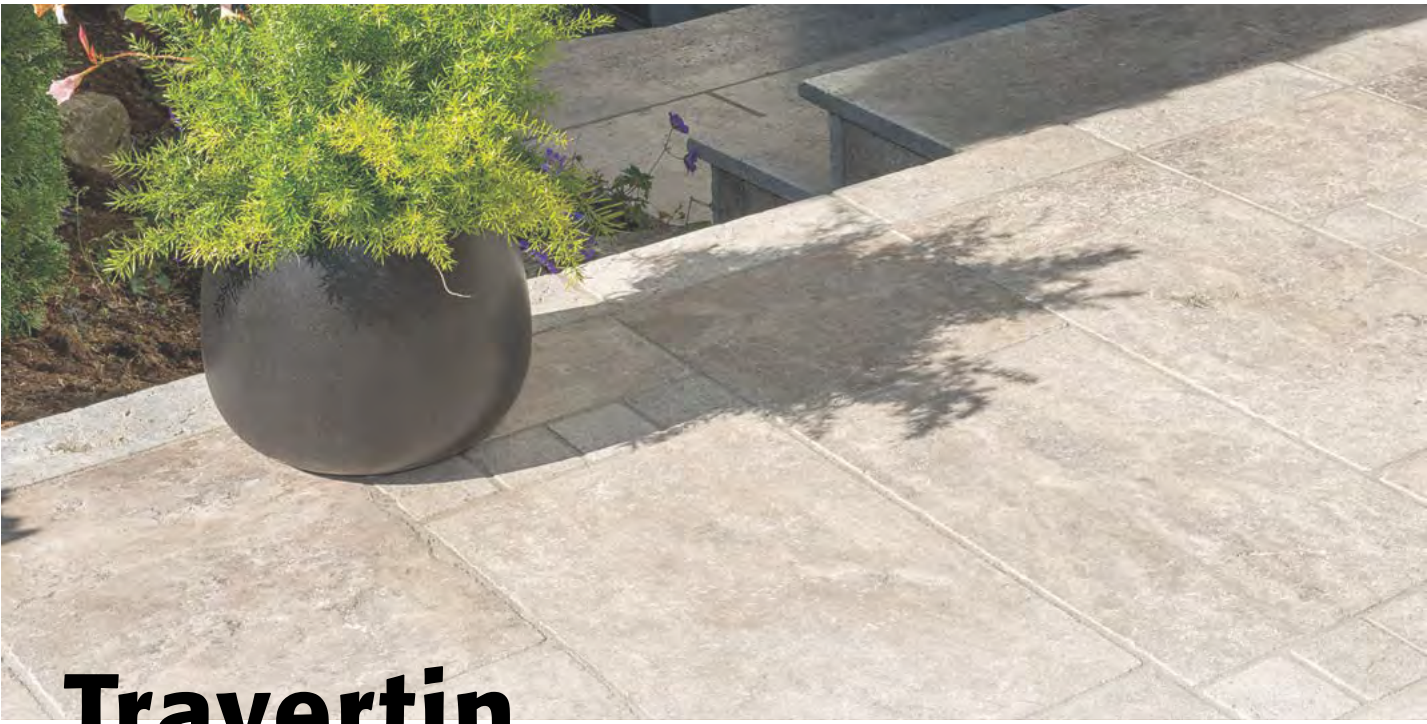

Travertin Silvermoon

Im Travertin Silvermoon verschmelzen Grautöne zu einem hellen Silbergrau. Die feinstrukturierte Oberfläche und eine silbergraue Grundfarbe lassen alle Gestaltungsmöglichkeiten offen.

Abb.: Marrakesch Sandbeige



Marrakesch

Dieser frostsichere Kalkstein eignet sich hervorragend, um Ihrem Außenbereich ein warmes, mediterranes Flair zu verleihen.



sandbeige

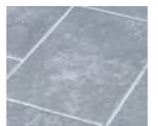

blaugrau



Travertin Silvermoon Bodenplatten

Oberfläche getrommelt
Belastbarkeit begehbar
Kante gesägt und getrommelt

Artikel-Nr.	Produkt	Länge cm	Breite cm	Stärke cm	ca. Stk. je m ²	ca. kg je Pal.	ca. kg je BME	EH	Preis exkl. USt.	Preis inkl. USt.	RG
99902133	Bodenplatte	10	10	3	100	975	75	m ²	73,52	88,23	LM01
99902132	Bodenplatte	19,50	19,50	3	25	1.188	75	m ²	77,28	92,73	LM01
99902131	Bodenplatte	40	19,5	3	12,50	1.080	75	m ²	78,51	94,21	LM01
99902130	Bodenplatte	40	40	3	6,30	1.080	75	m ²	86,00	103,20	LM01
99902129	Bodenplatte	60	40	3	4,20	1.080	75	m ²	100,78	120,93	LM01
99902134	Bodenplatte (römischer Verband)	versch.	versch.	3	versch.	964	75	m ²	86,00	103,20	LM01
99903580	Bodenplatte	60	60	3	2,77	810	75	m ²	102,73	123,28	LM01
99903391	Bodenplatte	90	60	3	1,85	1.350	75	m ²	126,82	152,18	LM01

Travertin Silvermoon Fertigware

Oberfläche rustikal
Belastbarkeit begehbar
Kante gesägt

Artikel-Nr.	Produkt	Länge cm	Breite cm	Stärke cm	ca. kg je Pal.	EH	Preis exkl. USt.	Preis inkl. USt.	RG
99902135	Blockstufe	100	35	15	1.040	Stk.	183,40	220,08	LM01
99902136	Trittstufe mit Rundstab	122	35	3	1.200	Stk.	80,20	96,24	LM01
99902137	Setzstufe	40	15	2	330	Stk.	19,00	22,80	LM01
99902138	Poolecke	45	45	3	60	Stk.	70,10	84,12	LM01
99902783	Sockelleiste	50	7	1	250	lfm.	15,30	18,36	LM01

Marrakesch Bodenplatten

Oberfläche spaltrau, Seiten gesägt
Belastbarkeit begehbar
Kante gefast

Artikel-Nr.	Produkt	Länge cm	Breite cm	Stärke cm	ca. kg je Pal.	EH	Preis exkl. USt.	Preis inkl. USt.	RG
99905646	Bodenplatte Marrakesch Sandbeige	60	40	3	77	m ²	98,20	117,84	LM01
99905647	Bodenplatte Marrakesch Blaugrau	60	40	3	77	m ²	98,20	117,84	LM01

Abb.: Via Sinai



Via Sinai

Ein weicher beiger Grundton ziert den mediterranen Via Sinai. Die angenehme Haptik der Oberfläche schmiegt sich wohlig an Ihre Fußsohle.

Abb.: Via Maruna



Via Maruna

Der Via Maruna gibt Ihrem Außenraum ein hochwertiges Ambiente und fügt sich ideal in veränderliche Licht- und Witterungsverhältnisse ein.



Via Sinai

Oberfläche
Belastbarkeit
Kante

gesägt & aufgeraut
begehbar
getrommelt

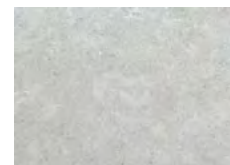

Artikel-Nr.	Produkt	Länge cm	Breite cm	Stärke cm	ca. Stk. je m ²	ca. kg je m ²	ca. kg je Pal	EH	Preis exkl. USt.	Preis inkl. USt.	RG
99906059	Bodenplatte	60	40	3	4,20	77	998	m ²	97,70	117,24	LM01
99906060	Bodenplatte	89,5	59,5	3	1,9	77	1.394	m ²	111,00	133,20	LM01
99906061	Trittstufe	125	35	3	1	34	1.020	m ²	74,00	88,80	LM01
99906062	Setzstufen	125	14	2	1	9	1.080	m ²	26,10	31,32	LM01

Via Maruna

Oberfläche
Belastbarkeit
Kante

gesägt & aufgeraut
begehbar
getrommelt



Artikel-Nr.	Produkt	Länge cm	Breite cm	Stärke cm	ca. Stk. je m ²	ca. kg je m ²	ca. kg je Pal	EH	Preis exkl. USt.	Preis inkl. USt.	RG
99906063	Bodenplatte	60	40	3	4,2	77	998	m ²	119,50	143,40	LM01
99906064	Bodenplatte	89,5	59,5	3	1,9	77	1.394	m ²	135,00	162,00	LM01
99906065	Trittstufe	125	35	3	1	34	1.020	m ²	82,20	98,64	LM01
99906066	Setzstufen	125	14	2	1	9	1.080	m ²	30,40	36,48	LM01

Für Naturpoolbau ohne Mengeneinschränkung geeignet.



Crema Asmara

Barfußgeher werden diesen Stein genießen - da er sich nicht durch die Sonne aufheizen lässt. Darüber hinaus fügt er sich mit seinem Farbton ideal in das Umfeld Ihres Außenraumes ein.



Bodenplatten

Oberfläche gestrahlt/geschliffen
Belastbarkeit begehbar
Kante gesägt und getrommelt

Artikel-Nr.	Produkt	Länge cm	Breite cm	Stärke cm	ca. Stk. je m ²	ca. kg je m ²	ca. kg je Pal	EH	Preis exkl. USt.	Preis inkl. USt.	RG
99904446	Bodenplatte gestrahlt	90	60	3	1,85	81	1.400	m ²	68,91	82,69	LM01
99904447	Bodenplatte gestrahlt	60	60	3	2,77	81	960	m ²	59,72	71,66	LM01
99904448	Bodenplatte gestrahlt	60	40	3	4,16	81	1.290	m ²	49,22	59,06	LM01
99903654	Bodenplatte gestrahlt	10	10	3	100	81	1.460	m ²	43,97	52,76	LM01
99904449	Bodenplatte röm. Verband* gestrahlt	-	-	3	-	81	1.050	m ²	49,22	59,06	LM01
99904451	Bodenplatte geschliffen	90	60	3	1,85	-	1.400	m ²	85,29	102,35	LM01
99904452	Bodenplatte geschliffen	60	60	3	2,77	81	990	m ²	59,72	71,66	LM01
99904453	Bodenplatte geschliffen	60	40	3	4,16	81	1.250	m ²	49,22	59,06	LM01
99903666	Bodenplatte geschliffen	10	10	3	100	81	1.460	m ²	43,97	52,76	LM01
99904455	Bodenplatte röm. Verband* geschliffen	-	-	3	-	81	1.050	m ²	49,22	59,06	LM01

*Römischer Verband = 1 Set bestehend aus 2 Stück 19,5 x 19,5 / 1 Stück 19,5 x 40 / 2 Stück 40 x 40 / 1 Stück 40 x 60 = 0,72 m². Rückgabe nur in ganzen Sets möglich.

Fertigware

Oberfläche gestrahlt/geschliffen
Belastbarkeit begehbar
Kante gesägt

Artikel-Nr.	Produkt	Länge cm	Breite cm	Stärke cm	ca. Stk. je m ²	ca. kg je lfm.	ca. kg je Pal	EH	Preis exkl. USt.	Preis inkl. USt.	RG
99904450	Poolplatte/Trittstufe 1 LK mit Rundstab gestrahlt	125	35	3	-	35	700	Stk.	42,50	51,00	LM01
99903659	Sockelleisten gestrahlt	50	7	1,2	1	2,3	670	lfm	9,40	11,28	LM01
99904456	Poolplatte/Trittstufe 1 LK mit Rundstab geschliffen	125	35	3	1	35	700	Stk.	42,50	51,00	LM01
99903671	Sockelleisten geschliffen	50	7	1,2	1	2,3	670	lfm	9,40	11,28	LM01

Mauersteine

Oberfläche Vorder- u. Hinterseite gespalten, Lager- u. Stoßfuge gesägt, danach getrommelt
Anwendung Mauerwerk im Aussenbereich, Abdeckung erforderlich
Kante gesägt und getrommelt

Artikel-Nr.	Produkt	Länge cm	Breite cm	Stärke cm	ca. Stk. je m ²	ca. kg je m ²	ca. kg je Pal	EH	Preis exkl. USt.	Preis inkl. USt.	RG
99903673	Mauerstein	frei	15	7,50	-	400	1.620	m ²	229,91	275,89	LM01
99903674	Mauerstein	frei	15	15	-	400	1.620	m ²	229,91	275,89	LM01
99903675	Mauerstein	frei	15	22,5	-	400	1.620	m ²	229,91	275,89	LM01

Für Naturpoolbau ohne Mengeneinschränkung geeignet.



Abb.: Sandstein

Exotisch

Der gelb-mintfarbene Sandstein vermittelt einen Hauch Exotik und überzeugt durch sein Farbenspiel.



Bodenplatten

Oberfläche bruchrau
Belastbarkeit begehbar
Kante handbekantet



Artikel-Nr.	Produkt	Länge cm	Breite cm	Stärke cm	Stk./m ²	ca. kg je BME	ca. kg je Pal.	ca. m ² je Pal.	EH	Preis exkl. USt.	Preis inkl. USt.	RG
99901183	Bodenplatten bruchrau	90	60	2,50	1,85	65	1.200	18,90	m ²	67,40	80,88	LM01
99901184	Bodenplatten bruchrau	60	60	2,50	2,77	65	1.200	18	m ²	66,70	80,04	LM01
99901185	Bodenplatten bruchrau	40	40	2,50	6,25	65	1.500	23	m ²	69,00	82,80	LM01
99901186	Bodenplatten bruchrau	19	19	2,50	27,70	65	1.400	22	m ²	68,00	81,60	LM01
99900093	Bodenplatten bruchrau	60	40	2,50	4,16	65	1.200	17,20	m ²	69,90	83,88	LM01

Sockelleiste

Oberfläche bruchrau
Belastbarkeit begehbar
Kante gesägt



Artikel-Nr.	Produkt	Länge cm	Breite cm	Stärke cm	Stk./m ²	ca. kg je BME	ca. kg je Pal.	ca. Stk. je Pal.	EH	Preis exkl. USt.	Preis inkl. USt.	RG
99902651	Sockelleiste	50	7	1,50	1	1,20	-	versch.	lfm.	9,25	11,10	LM01



Abb.: Sandstein

Natürlich

Ein Sandstein erzeugt ein leichtes, mediterranes Feeling und verleiht Wohlgefühlcharakter.



Fertigware

Belastbarkeit
Kante

begehbar
gesägt



Artikel-Nr.	Produkt	Länge cm	Breite cm	Stärke cm	Stk./m ²	ca. kg je BME	ca. kg je Pal.	ca. Stk. je Pal.	EH	Preis exkl. USt.	Preis inkl. USt.	RG
99901196	Stufenplatte, gefaste Vorderkante	100	35	4	1	46	820	18	Stk.	59,60	71,52	G01
99901197	Stufenplatte, gefaste Vorderkante	125	35	4	0,80	58	1.050	18	Stk.	68,90	82,68	G01
99901198	Stufenplatte, gefaste Vorderkante	150	35	4	0,67	69	1.240	18	Stk.	94,00	112,80	G01
99901202	Setzstufe	100	20	2,50	1	18	900	40-60	Stk.	26,50	31,80	G01
99901203	Setzstufe	125	20	2,50	0,80	23	1.150	40-60	Stk.	32,60	39,12	G01
99901204	Setzstufe	150	20	2,50	0,67	27	1.080	30-60	Stk.	38,30	45,96	G01

*Sonderpreis auf Anfrage möglich

Poolumrandung

Oberfläche
Belastbarkeit

sandgestrahlt
begehbar



Artikel-Nr.	Produkt	Länge cm	Breite cm	Stärke cm	ca. kg je BME	ca. kg je Pal.	ca. Stk. je Pal.	EH	Preis exkl. USt.	Preis inkl. USt.	RG
99901205	Poolumrandung, eine Längsseite Halbrundstab, eine Längsseite gesägt	100	35	5	52	780	15	Stk.	97,30	116,76	G01
99901207	Poolecken, 1 Poolecken innen Halbrundstab außen gesägt	60/35	35	5	22	88	4	Stk.	116,80	140,16	G01
99901206	Poolumrandung, beide Längsseiten Halbrundstab*	100	35	5	52	780	15	Stk.	104,30	125,16	G01
99901208	Poolecken, Poolecken innen und außen Halbrundstab*	60/35	35	5	22	88	4	Stk.	132,00	158,40	G01

Pflasterwürfel/Palisaden

Oberfläche
Belastbarkeit
Kante

bruchrau
begehbar
gespalten



Artikel-Nr.	Produkt	Länge cm	Breite cm	Stärke cm	Stk./m ²	ca. kg je BME	ca. kg je Pal.	ca. Stk. je Pal.	EH	Preis exkl. USt.	Preis inkl. USt.	RG
99901209	Pflasterwürfel	8	8	4-7	123	103	1.300	8-12	m ²	138,60	166,32	G01
99901986	Mint Sandstein Palisaden	50	25	9-11	-	30	1.200	40	Stk.	37,20	44,64	G01
99901987	Mint Sandstein Palisaden	75	25	9-11	-	45	900	20	Stk.	54,40	65,28	G01
99901988	Mint Sandstein Palisaden	100	25	9-11	-	60	1.200	20	Stk.	74,10	88,92	G01
99901989	Mint Sandstein Palisaden	200	25	9-11	-	120	1.200	10	Stk.	141,40	169,68	G01

Blockstufen

Oberfläche
Belastbarkeit
Kante

bruchrau
begehbar
handbekantet

Artikel-Nr.	Produkt	Länge cm	Breite cm	Stärke cm	Stk./m ²	ca. kg je BME	ca. kg je Pal.	EH	Preis exkl. USt.	Preis inkl. USt.	RG
99905108	Blockstufe kalibriert	100	35	15	-	120	1.100	m ²	153,10	183,72	G01
99905109	Blockstufe kalibriert	125	35	15	-	150	1.350	Stk.	197,00	236,40	G01
99905110	Blockstufe kalibriert	150	35	15	-	180	1.100	Stk.	226,20	271,44	G01

Eventuelle Farb- und Strukturschwankungen sowie Toleranzen lt. ÖNORM 2213 sind zulässig und daher kein Reklamationsgrund.



Natürlich

Sandsteine liegen im Trend. Der grau-bräunliche Sandstein zeichnet sich dabei durch seine zurückhaltende Farbgestaltung aus.



Bodenplatte

Oberfläche bruchrau
Belastbarkeit begehbar
Kante handbekantet

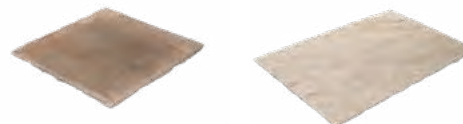

Artikel-Nr.	Produkt	Länge cm	Breite cm	Stärke cm	Stk./m ²	ca. kg je BME	ca. kg je Pal.	ca. m ² je Pal.	EH	Preis exkl. USt.	Preis inkl. USt.	RG
99901245	Bodenplatten bruchrau	90	60	2,50	1,56	65	1.229	18,90	m ²	70,00	84,00	LM01
99901246	Bodenplatten bruchrau	60	60	2,50	1,85	65	1.170	18	m ²	78,50	94,20	LM01
99901247	Bodenplatten bruchrau	40	40	2,50	2,77	65	1.495	23	m ²	78,10	93,72	LM01
99901248	Bodenplatten bruchrau	19	19	2,50	6,25	65	1.430	22	m ²	71,90	86,28	LM01
99900104	Bodenplatten bruchrau	60	40	2,50	4,16	65	1.200	17,20	m ²	77,90	93,48	LM01

Pflasterwürfel/Palisaden

Oberfläche bruchrau
Belastbarkeit begehbar
Kante gespalten



Artikel-Nr.	Produkt	Länge cm	Breite cm	Stärke cm	Stk./m ²	ca. kg je BME	ca. kg je Pal.	ca. m ² je Pal.	EH	Preis exkl. USt.	Preis inkl. USt.	RG
99901269	Pflasterwürfel	8	8	4-7	123	103	1.300	8-10	m ²	124,00	148,80	LM01
99901990	Kandla grey Palisaden	50	25	9-11	-	30	1.200	40	Stk.	34,40	41,28	LM01
99901991	Kandla grey Palisaden	75	25	9-11	-	45	900	20	Stk.	51,70	62,04	LM01
99901992	Kandla grey Palisaden	100	25	9-11	-	60	1.200	20	Stk.	68,90	82,68	LM01
99901993	Kandla grey Palisaden	200	25	9-11	-	120	1.200	10	Stk.	114,80	137,76	LM01

Abb.: Sandstein kandia grey

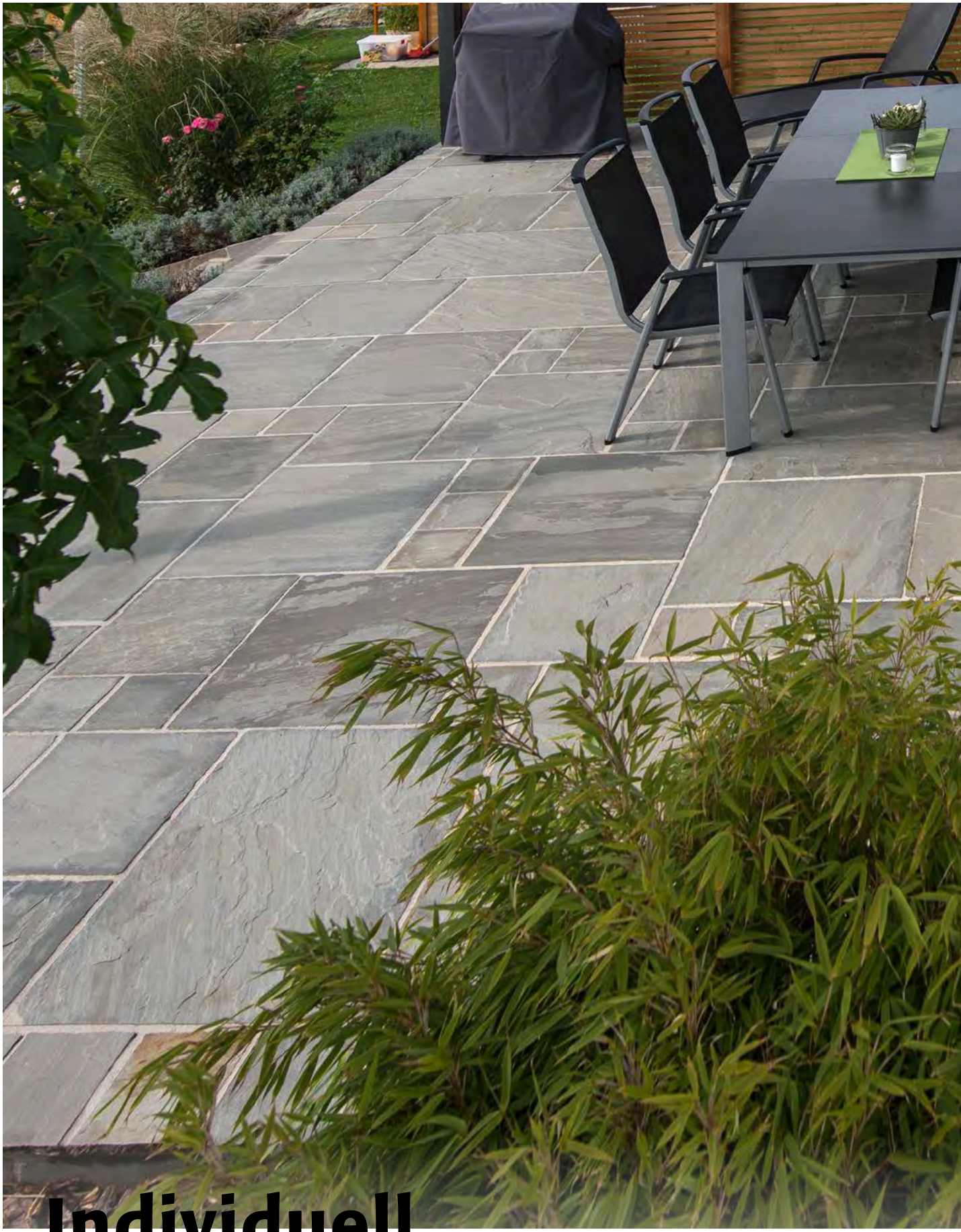

Individuell

Sandstein ist in vielen Farben und Formaten erhältlich und individuell einsetzbar.



Fertigware

Oberfläche
Belastbarkeit
Kante

bruchrau
begehrbar
gesägt



Artikel-Nr.	Produkt	Länge cm	Breite cm	Stärke cm	Stk./m ²	ca. kg je BME	ca. Stk. je Pal.	EH	Preis exkl. USt.	Preis inkl. USt.	RG
99901256	Stufenplatte, gefaste Vorderkante	4	100	-	46	828	18	Stk.	59,30	71,16	LM01
99901257	Stufenplatte, gefaste Vorderkante	4	125	-	58	1.044	18	Stk.	74,00	88,80	LM01
99901258	Stufenplatte, gefaste Vorderkante	4	150	-	69	1.242	18	Stk.	88,60	106,32	LM01
99901262	Setzstufe	2,50	100	-	18	900	40-60	Stk.	22,80	27,36	LM01
99901263	Setzstufe	2,50	125	-	23	1.150	40-60	Stk.	30,50	36,60	LM01
99901264	Setzstufe	2,50	150	-	27	1.350	30-60	Stk.	38,00	45,60	LM01
99905111	Blockstufe kalibriert	100	35	15	-	120	-	Stk.	139,30	167,16	LM01
99905112	Blockstufe kalibriert	125	35	15	-	150	-	Stk.	175,10	210,12	LM01
99905113	Blockstufe kalibriert	150	35	15	-	180	-	Stk.	205,00	246,00	LM01

Poolumrandung

Oberfläche
Belastbarkeit
Kante

sandgestrahlt
begehrbar
-



Artikel-Nr.	Produkt	Länge cm	Breite cm	Stärke cm	Stk./m ²	ca. kg je BME	ca. kg je Pal.	Stk. je Pal.	EH	Preis exkl. USt.	Preis inkl. USt.	RG
99901265	Poolumrandung, eine Längsseite Halbrundstab, eine Längsseite gesägt	100	35	5	1	52	780	15	Stk.	80,80	96,96	LM01
99901267	Poolecken, Poolecken innen Halbrundstab außen gesägt	35	35	5	1	22	88	4	Stk.	95,00	114,00	LM01
99901266	Poolumrandung, beide Längsseiten Halbrundstab*	100	35	5	1	52	780	15	Stk.	86,50	103,80	LM01
99901268	Poolecken, Poolecken innen und außen Halbrundstab*	35	35	5	1	22	88	4	Stk.	108,70	130,44	LM01

*Sonderpreis auf Anfrage möglich

Sockelleiste

Oberfläche
Belastbarkeit
Kante

bruchrau
begehrbar
gesägt

Artikel-Nr.	Produkt	Länge cm	Breite cm	Stärke cm	Stk./m ²	ca. kg je BME	ca. kg je Pal.	Stk. je Pal.	EH	Preis exkl. USt.	Preis inkl. USt.	RG
99901270	Sockelleiste	40	7	1,50	2,50	1,20	-	versch.	lfn.	5,50	6,60	LM01



Abb.: Sandstein modak

Feurig

Rottöne, die den Redstone charakterisieren, zaubern eine feurige Wärme.



Bodenplatten

Oberfläche bruchrau
Belastbarkeit begehbar
Kante handbekantet

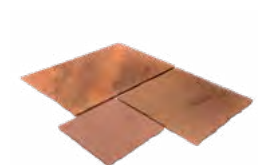

Artikel-Nr.	Produkt	Länge cm	Breite cm	Stärke cm	Stk./m ²	ca. kg je BME	ca. kg je Pal.	m ² je Pal.	EH	Preis exkl. USt.	Preis inkl. USt.	RG
99901218	Bodenplatten bruchrau	60	90	2,50	1,85	65	1.250	18,90	m ²	68,70	82,44	LM01
99901219	Bodenplatten bruchrau	60	60	2,50	2,77	65	1.170	18	m ²	68,70	82,44	LM01
99901220	Bodenplatten bruchrau	40	40	2,50	6,25	65	1.500	23	m ²	70,70	84,84	LM01
99901221	Bodenplatten bruchrau	19	19	2,50	27,7	65	1.400	22	m ²	68,60	82,32	LM01
99900099	Bodenplatten bruchrau	40	60	2,50	4,16	65	1.200	17,20	m ²	69,30	83,16	LM01

Fertigware

Oberfläche bruchrau
Belastbarkeit begehbar



Artikel-Nr.	Produkt	Länge cm	Breite cm	Stärke cm	Stk./m ²	ca. kg je BME	ca. kg je Pal.	Stk. je Pal.	EH	Preis exkl. USt.	Preis inkl. USt.	RG
99901226	Stufenplatte, gefaste Vorderkante	35	100	4	1	46	828	18	Stk.	67,20	80,64	LM01
99901227	Stufenplatte, gefaste Vorderkante	35	125	4	0,80	58	1.044	18	Stk.	84,40	101,28	LM01
99901228	Stufenplatte, gefaste Vorderkante	35	150	4	0,67	69	1.242	18	Stk.	100,70	120,84	LM01
99901232	Setzstufe	20	100	2,50	1	18	900	40-60	Stk.	27,00	32,40	LM01
99901233	Setzstufe	20	125	2,50	0,80	23	1.150	40-60	Stk.	30,00	36,00	LM01
99901234	Setzstufe	20	150	2,50	0,67	27	1.350	30-60	Stk.	41,40	49,68	LM01
99905114	Blockstufe kalibriert	100	35	15	-	120	1.080	9	Stk.	139,00	166,80	LM01
99905115	Blockstufe kalibriert	125	35	15	-	150	1.350	9	Stk.	175,30	210,36	LM01
99905116	Blockstufe kalibriert	150	35	15	-	180	1.100	6	Stk.	208,00	249,60	LM01



Abb.: Sandstein modak

Attraktiv

Kein Stein ist wie der andere: Jeder hat seinen individuellen Charakter.



Sockelleiste

Oberfläche bruchrau
Belastbarkeit begehbar
Kante gesägt



Artikel-Nr.	Produkt	Länge cm	Breite cm	Stärke cm	Stk./m ²	ca. kg je BME	ca. kg je Pal.	Stk. je Pal.	EH	Preis exkl. USt.	Preis inkl. USt.	RG
99901240	Sockelleiste	7	40	1,50	2,50	1,20	-	versch.	lfm.	8,30	9,96	LM01

Pflasterwürfel

Oberfläche bruchrau
Belastbarkeit begehbar
Kante gespalten



Artikel-Nr.	Produkt	Länge cm	Breite cm	Stärke cm	Stk./m ²	ca. kg je BME	ca. kg je Pal.	Stk. je Pal.	EH	Preis exkl. USt.	Preis inkl. USt.	RG
99901239	Pflasterwürfel	8	8	4-7	123	130	1.050	10,12	m ²	121,30	145,56	LM01



Klinker & Keramik



Mit modernen Fertigungstechniken lässt sich fast jedes Design auf Fliesen realisieren. Selbst die Anmutung von Holz.



LM Outdoor	190 - 193
Feinsteinzeug Keope Percorsi Frame	194 - 195
Feinsteinzeug Keope Extreme Noord	196 - 197
Feinsteinzeug Keope Chorus Evoke	198 - 199
Feinsteinzeug Supergres Story Astrum	200 - 201
Feinsteinzeug Supergres Stoom Walk	202 - 203
Feinsteinzeug Supergres Stockholm	204 - 205

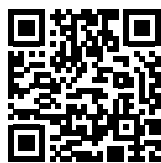

Mehr Infos zu

**KLINKER &
KERAMIK**

finden Sie auf aussenraum.net



LM Outdoor

Wenn Sie auf der Suche nach Ideen für neue Fliesen für den Außenbereich sind, bietet Ihnen die LM Outdoor viele Anregungen.

Bodenplatten

Oberfläche glasiert, Abrieb 4
Rutschklasse R11
Belastbarkeit begehbar
Frost- & Tausalzbeständig ja, Wasseraufnahme 0,08%



Artikel-Nr.	Produkt	Länge cm	Breite cm	Stärke cm	ca. Stk. je m ²	ca. kg je m ²	ca. m ² je Pal.	ca. kg je Pal.	EH	Preis exkl. USt.	Preis inkl. USt.	RG
60004189	Plus Grey	59,70	59,70	2	2,77	39,60	-	-	m ²	27,58	33,10	-
60004188	Plus Anthrazit	59,70	59,70	2	2,77	39,60	-	-	m ²	29,08	34,90	-
60004187	Plus Beige	59,70	59,70	2	2,77	39,60	-	-	m ²	29,08	34,90	-

Abgabe nur in ganzen Verpackungseinheiten / Kartonweise.

Bodenplatten

Oberfläche glasiert, Abrieb 4
Rutschklasse R11
Belastbarkeit begehbar
Frost- & Tausalzbeständig ja, Wasseraufnahme 0,08%



Artikel-Nr.	Produkt	Länge cm	Breite cm	Stärke cm	ca. Stk. je m ²	ca. kg je m ²	ca. m ² je Pal.	ca. kg je Pal.	EH	Preis exkl. USt.	Preis inkl. USt.	RG
60004028	Outdoor New Scout Beige	60	60	2	-	43,33	-	-	m ²	34,08	40,90	-
60004029	Outdoor New Scout Fog	60	60	2	-	43,33	-	-	m ²	34,08	40,90	-

Abgabe nur in ganzen Verpackungseinheiten / Kartonweise.

Bodenplatten

Oberfläche glasiert, Abrieb 4
Rutschklasse R11
Belastbarkeit begehbar
Frost- & Tausalzbeständig ja, Wasseraufnahme 0,08%



Artikel-Nr.	Produkt	Länge cm	Breite cm	Stärke cm	ca. Stk. je m ²	ca. kg je m ²	ca. m ² je Pal.	ca. kg je Pal.	EH	Preis exkl. USt.	Preis inkl. USt.	RG
60004156	Serie Quarzit Ivory	90	45	2	-	42	-	-	m ²	41,58	49,90	-
60004157	Serie Quarzit Cream	90	45	2	-	42	-	-	m ²	41,58	49,90	-
60004158	Serie Quarzit Dark	90	45	2	-	42	-	-	m ²	41,58	49,90	-
60004040	Sierra Grey	80	40	2	-	48,03	-	-	m ²	41,58	49,90	-
60004041	Sierra Sand	80	40	2	-	48,03	-	-	m ²	41,58	49,90	-

Abgabe nur in ganzen Verpackungseinheiten / Kartonweise.

Abb.: LM Outdoor Bodenplatten

LM Outdoor

Das Sortiment der LM Outdoor umfasst Feinsteinzeugfliesen für den Außenbereich mit einer Stärke von 20 mm.

Bodenplatten

Oberfläche glasiert
 Rutschklasse R11
 Belastbarkeit begehbar
 Frost- & Tausalzbeständig ja, Wasseraufnahme 0,08%



Travertin Beige Astrum

Ultra Baviera

Artikel-Nr.	Produkt	Länge cm	Breite cm	Stärke cm	ca. Stk. je m ²	ca. kg je m ²	ca. m ² je Pal.	ca. kg je Pal.	EH	Preis exkl. USt.	Preis inkl. USt.	RG
60003545	Travertin Beige Astrum	60	60	2	2,77	44	-	-	m ²	41,58	49,90	-
60004030	Feinsteinzeug Ultra Baviera	60	60	2	2,77	43,33	-	-	m ²	42,42	50,90	-

Bodenplatten

Oberfläche glasiert
 Rutschklasse R11
 Belastbarkeit begehbar
 Frost- & Tausalzbeständig ja, Wasseraufnahme 0,08%



Diorite Dark

Montorfano Cristall

Artikel-Nr.	Produkt	Länge cm	Breite cm	Stärke cm	ca. Stk. je m ²	ca. kg je m ²	ca. m ² je Pal.	ca. kg je Pal.	EH	Preis exkl. USt.	Preis inkl. USt.	RG
60004145	Diorite Dark Rechteck	90	45	2	-	46	-	-	m ²	44,00	52,80	-
60004146	Diorite Dark Quadrat	60	60	2	-	45,93	-	-	m ²	41,25	49,50	-
60004147	Montorfano Cristall Rechteck	90	45	2	-	45,93	-	-	m ²	44,00	52,80	-
60004148	Montorfano Cristall Quadrat	60	60	2	-	45,93	-	-	m ²	41,25	49,50	-

Abgabe nur in ganzen Verpackungseinheiten / Kartonweise.

Bodenplatten

Oberfläche glasiert,
 Rutschklasse R11
 Belastbarkeit begehbar
 Frost- & Tausalzbeständig ja, Wasseraufnahme 0,08%

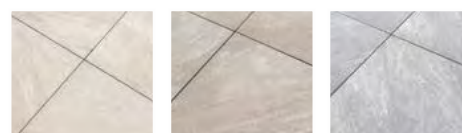

Quarzo Beige

Quarzo Tortora

Quarzo Nero

Artikel-Nr.	Produkt	Länge cm	Breite cm	Stärke cm	ca. Stk. je m ²	ca. kg je m ²	ca. m ² je Pal.	ca. kg je Pal.	EH	Preis exkl. USt.	Preis inkl. USt.	RG
60004190	Quarzo Beige	60	60	2	-	44,80	-	-	m ²	31,58	37,90	-
60004191	Quarzo Tortora	60	60	2	-	44,80	-	-	m ²	31,58	37,90	-
60004193	Quarzo Nero	60	60	2	-	44,80	-	-	m ²	31,58	37,90	-

Abgabe nur in ganzen Verpackungseinheiten / Kartonweise.

Abb.: Percorsi Feinsteinzeugplatte pietra di barge

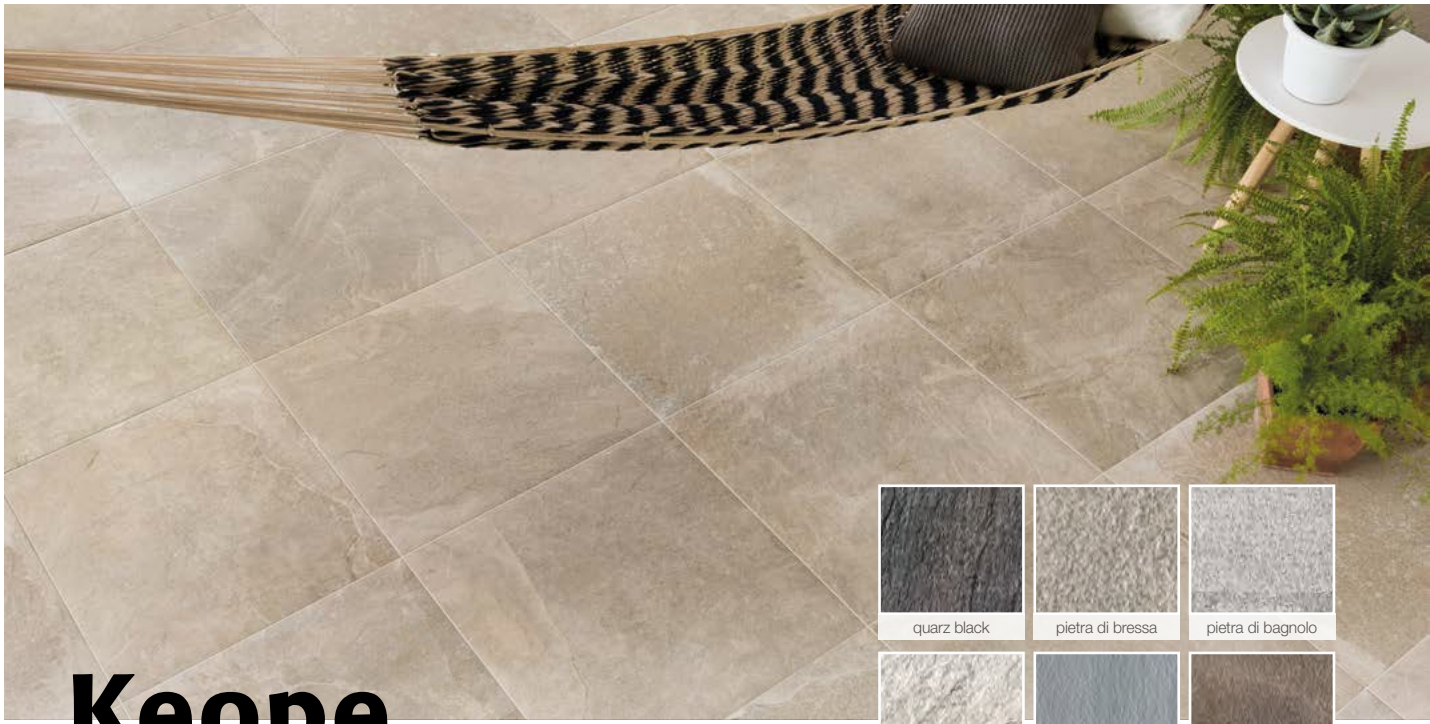

Keope Percorsi

Das Keramikmaterial interpretiert die Natur mit geradezu übertriebener Perfektion und wird um eine neue Generation an brandneuen Oberflächen bereichert.



Abb.: Frame Feinsteinzeugplatte



Keope Frame

Der Keopei Frame ist in fünf Farbvarianten für Boden- und Wandbeläge erhältlich, die Grau- und Haselnusstone aufgreifen.

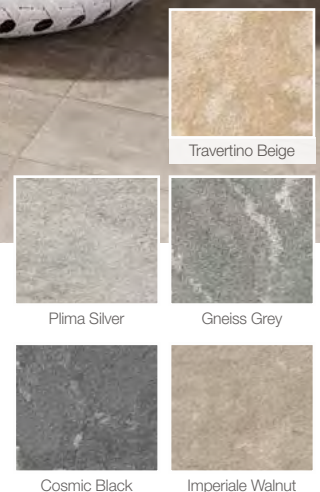

Feinsteinzeugplatte Keope Percorsi

Oberfläche strukturiert
Rutschklasse R11
Belastbarkeit begehbar
Frost- & Tausalzbeständig ja, Wasseraufnahme 0,08%

Artikel-Nr.	Produkt	Länge cm	Breite cm	Stärke cm	ca. Stk. je m ²	ca. kg je m ²	ca. m ² je Pal.	ca. kg je Pal.	EH	Preis exkl. USt.	Preis inkl. USt.	RG
60003405	Feinsteinzeugplatte Percorsi pietra di barge	60	60	2	2,78	44,44	21,60	972	m ²	55,00	66,00	G05
60003406	Feinsteinzeugplatte Percorsi pietra di combe	60	60	2	2,78	44,44	21,60	972	m ²	61,10	73,32	G05
60003407	Feinsteinzeugplatte Percorsi pietra di faedis	60	60	2	2,78	44,44	21,60	972	m ²	61,10	73,32	G05
60003408	Feinsteinzeugplatte Percorsi pietra di vals	60	60	2	2,78	44,44	21,60	972	m ²	55,00	66,00	G05
60003409	Feinsteinzeugplatte Percorsi pietra di bagnolo	60	60	2	2,78	44,44	21,60	972	m ²	55,00	66,00	G05
60003411	Feinsteinzeugplatte Percorsi pietra di lavis	60	60	2	2,78	44,44	21,60	972	m ²	61,10	73,32	G05
60003412	Feinsteinzeugplatte Percorsi pietra di bressa	60	60	2	2,78	44,44	21,60	960	m ²	61,10	73,32	G05
60003413	Feinsteinzeugplatte Percorsi quarz white	60	60	2	2,78	44,44	21,60	972	m ²	61,10	73,32	G05
60003414	Feinsteinzeugplatte Percorsi quarz black	60	60	2	2,78	44,44	21,60	972	m ²	61,10	73,32	G05

Abgabe nur in ganzen Verpackungseinheiten / Kartonweise.

Feinsteinzeugplatte Keope Frame

Oberfläche strukturiert
Rutschklasse R11
Belastbarkeit begehbar
Frost- & Tausalzbeständig ja, Wasseraufnahme 0,08%

Artikel-Nr.	Produkt	Länge cm	Breite cm	Stärke cm	ca. Stk. je m ²	ca. kg je m ²	ca. m ² je Pal.	ca. kg je Pal.	EH	Preis exkl. USt.	Preis inkl. USt.	RG
60003437	Frame Gneiss Grey	60	60	2	2,78	45,83	21,60	972	m ²	61,10	73,32	G05
60003467	Frame Gneiss Grey	120	60	2	1,39	46,03	25,20	972	m ²	78,80	94,56	G05
60003468	Frame Plima Silver	60	60	2	2,78	45,83	21,60	972	m ²	61,10	73,32	G05
60003547	Frame Plima Silver	120	60	2	1,39	46,03	25,20	972	m ²	78,80	94,56	G05
60003471	Frame Imperiale Walnut	60	60	2	2,78	45,83	21,60	972	m ²	61,10	73,32	G05
60003548	Frame Imperiale Walnut	120	60	2	1,39	46,03	25,20	972	m ²	78,80	94,56	G05
60003472	Frame Cosmic Black	60	60	2	2,78	45,83	21,60	960	m ²	61,10	73,32	G05
60003550	Frame Cosmic Black	120	60	2	1,39	46,03	25,20	972	m ²	78,80	94,56	G05
60003503	Frame Travertino beige	60	60	2	2,78	45,83	21,60	972	m ²	61,10	73,32	G05
60003552	Frame Travertino beige	120	60	2	1,39	46,03	25,20	972	m ²	78,80	94,56	G05

Abgabe nur in ganzen Verpackungseinheiten / Kartonweise. Format 120x30x2cm, 120x60x2cm auf Anfrage erhältlich.

Laut Ö-NORM B2207 und B3407 wird eine Verlegung in ungebundener Bauweise oder auf Abstandhalter empfohlen. Es gelten die allgemeinen Verarbeitungsrichtlinien des Herstellers.

Abb.: Extreme Feinsteinzeugplatte beige



Keope Extreme

Das Feinsteinzeug in Steinoptik Keope Extreme ist für kraftvolle Außenbereiche entstanden.



grey



anthracite



beige

Abb.: Noord Feinsteinzeugplatte grey

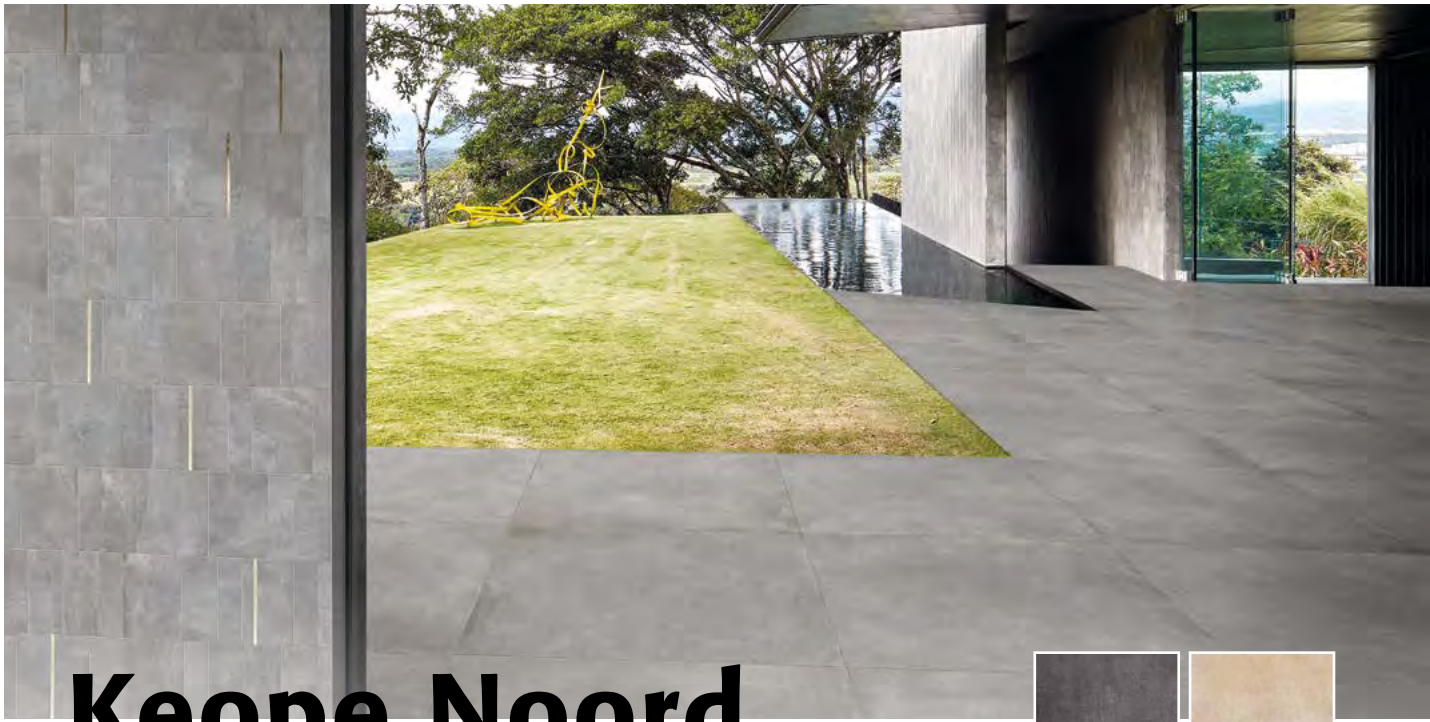

Keope Noord

Die Farbenpalette von Noord — anthracite, gold, grey und white — misst den chamäleonischen Geist der avantgardistischen Beton-Optik.

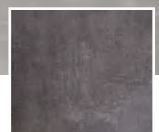

anthracite



gold

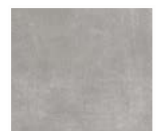

grey



white

Feinsteinzeug Keope Extreme

Oberfläche strukturiert
Rutschklasse R11
Belastbarkeit begehbar
Frost- & Tausalzbeständig ja, Wasseraufnahme 0,08%

Artikel-Nr.	Produkt	Länge cm	Breite cm	Stärke cm	ca. Stk. je m ²	ca. kg je m ²	ca. m ² je Pal.	ca. kg je Pal.	EH	Preis exkl. USt.	Preis inkl. USt.	RG
60003914	Feinsteinzeugplatte Extreme grey	45	90	2	2,47	43,20	21,87	945	m ²	59,60	71,52	GA02
60003915	Feinsteinzeugplatte Extreme anthracite s.u.	45	90	2	2,47	43,20	21,87	960	m ²	59,60	71,52	GA02
60003916	Feinsteinzeugplatte Extreme beige	45	90	2	2,47	43,20	21,87	960	m ²	59,60	71,52	GA02

Abgabe nur in ganzen Verpackungseinheiten / Kartonweise.

Feinsteinzeug Keope Noord

Oberfläche strukturiert
Rutschklasse R11
Belastbarkeit begehbar
Frost- & Tausalzbeständig ja, Wasseraufnahme 0,08%

Artikel-Nr.	Produkt	Länge cm	Breite cm	Stärke cm	ca. Stk. je m ²	ca. kg je m ²	ca. m ² je Pal.	ca. kg je Pal.	EH	Preis exkl. USt.	Preis inkl. USt.	RG
60004054	Feinsteinzeugplatte Noord grey	60	60	2	2,78	44,44	21,60	960	m ²	61,10	73,32	GA02
60004055	Feinsteinzeugplatte Noord white	60	60	2	2,78	44,44	21,60	960	m ²	61,10	73,32	GA02
60004056	Feinsteinzeugplatte Noord antracite	60	60	2	2,78	44,44	21,60	960	m ²	61,10	73,32	GA02
60004057	Feinsteinzeugplatte Noord gold	60	60	2	2,78	44,44	21,60	960	m ²	61,10	73,32	GA02
60004058	Feinsteinzeugplatte Noord grey	120	120	2	0,69	47,44	21,60	1.355	m ²	103,20	123,84	GK01
60004078	Feinsteinzeugplatte Noord white	120	120	2	0,69	47,44	21,60	1.355	m ²	103,20	123,84	GK01

Format 90 x 90 x 2 cm auf Anfrage erhältlich. Abgabe nur in ganzen Verpackungseinheiten / Kartonweise.

Abb.: Chorus Feinsteinzeugplatte beige



Keope Chorus

Die perfekte Synthese von harmonischen und diskreten Farbtönen und höchster Ausdruck der ewigen Anziehungskraft des Kalksteins für eine unkonventionelle stilistische Entscheidung.



Abb.: Evoke Feinsteinzeugplatte brown

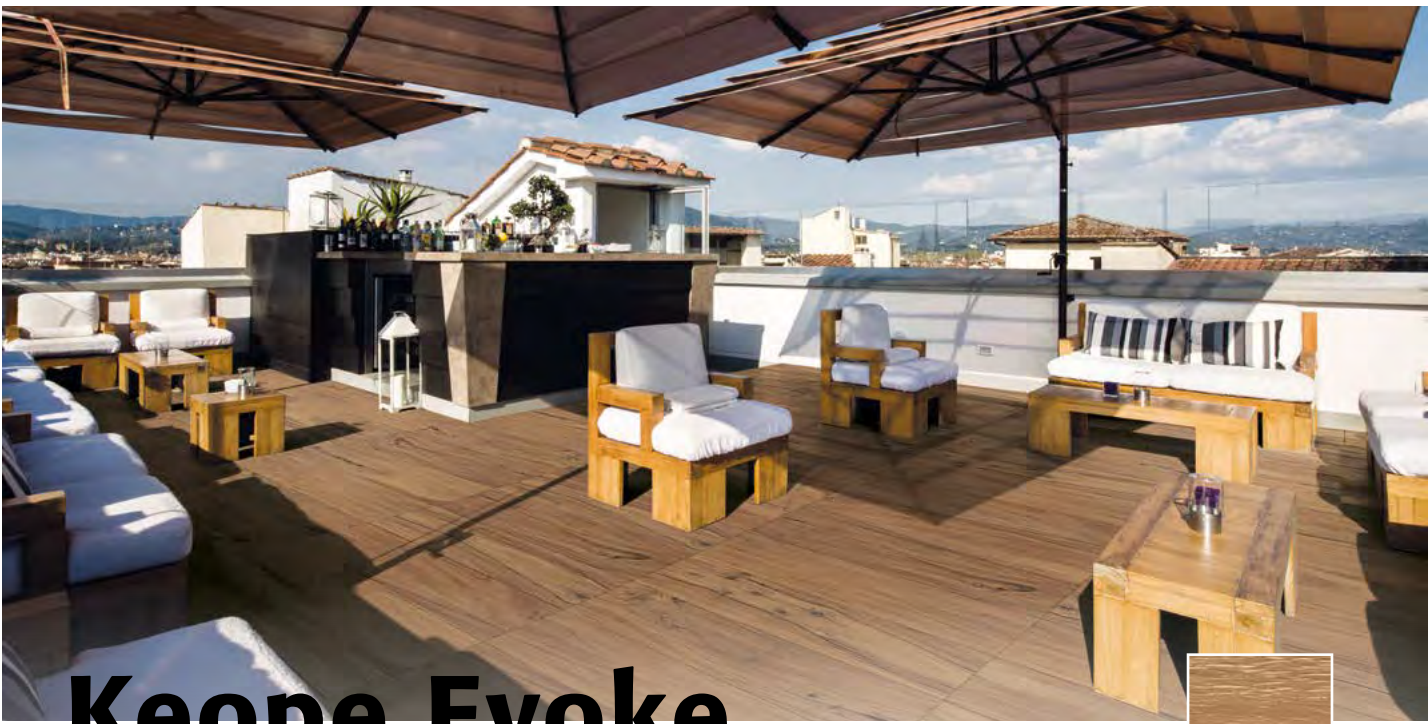

Keope Evoke

Mit der Serie Evoke liefert Keope ein Feinsteinzeug in perfekter Parkettoptik.



Feinsteinzeugplatte Keope Chorus

Oberfläche strukturiert
Rutschklasse R11
Belastbarkeit begehbar
Frost- & Tausalzbeständig ja, Wasseraufnahme 0,08%

Artikel-Nr.	Produkt	Länge cm	Breite cm	Stärke cm	ca. Stk. je m ²	ca. kg je m ²	ca. m ² je Pal.	ca. kg je Pal.	EH	Preis exkl. USt.	Preis inkl. USt.	RG
60003950	Feinsteinzeugplatte Chorus silver	60	60	2	2,78	44,44	21,60	972	m ²	61,10	73,32	G05
60003951	Feinsteinzeugplatte Chorus beige	60	60	2	2,78	44,44	21,60	972	m ²	61,10	73,32	G05
60003952	Feinsteinzeugplatte Chorus white	60	60	2	2,78	44,44	21,60	972	m ²	61,10	73,32	G05
60003953	Feinsteinzeugplatte Chorus silver	60	120	2	0,72	33,40	25,20	1.182	m ²	78,70	94,44	G05
60003954	Feinsteinzeugplatte Chorus beige	60	120	2	0,72	33,40	25,20	1.182	m ²	78,70	94,44	G05
60003955	Feinsteinzeugplatte Chorus white	60	120	2	0,72	33,40	25,20	1.182	m ²	78,70	94,44	G05

Abgabe nur in ganzen Verpackungseinheiten / Kartonweise.

Feinsteinzeug Keope Evoke

Oberfläche strukturiert
Rutschklasse R11
Belastbarkeit begehbar
Frost- & Tausalzbeständig ja, Wasseraufnahme 0,08%

Artikel-Nr.	Produkt	Länge cm	Breite cm	Stärke cm	ca. Stk. je m ²	ca. kg je m ²	ca. m ² je Pal.	ca. kg je Pal.	EH	Preis exkl. USt.	Preis inkl. USt.	RG
60003551	Feinsteinzeugplatte Evoke brown	30	120	2	0,72	33,05	25,92	1.202,80	m ²	84,30	101,16	G05
60003554	Feinsteinzeugplatte Evoke sand	30	120	2	0,72	33,05	25,92	1.202,80	m ²	84,30	101,16	G05

Abgabe nur in ganzen Verpackungseinheiten / Kartonweise.

Abb.: Story Feinsteinzeugplatte ivory



Supergres Story

Eine Bodenfliese inspiriert durch alten recycelten französischen Stein.



grey



ivory

Abb.: Astrum Feinsteinzeug



Supergres Astrum

Astrum ist eine Feinsteinzeugkollektion, die von einem der am häufigsten verwendeten Materialien in der Architektur inspiriert ist: dem Travertin.

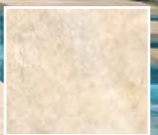

ivory

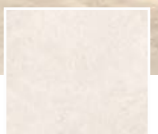

white

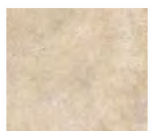

beige

Feinsteinzeug Supergres Story

Oberfläche strukturiert
Rutschklasse R11
Belastbarkeit begehbar
Frost- & Tausalzbeständig ja, Wasseraufnahme 0,08%

Artikel-Nr.	Produkt	Länge cm	Breite cm	Stärke cm	ca. Stk. je m ²	ca. kg je m ²	ca. m ² je Pal.	ca. kg je Pal.	EH	Preis exkl. USt.	Preis inkl. USt.	RG
60003850	Feinsteinzeugplatte Story ivory	90	45	2	2,47	43,20	21,87	945	m ²	65,40	78,48	GA02
60003852	Feinsteinzeugplatte Story grey	90	45	2	2,47	43,20	21,87	945	m ²	65,40	78,48	GA02

Abgabe nur in ganzen Verpackungseinheiten / Kartonweise.

Supergres Astrum

Oberfläche strukturiert
Rutschklasse R11
Belastbarkeit begehbar
Frost- & Tausalzbeständig ja, Wasseraufnahme 0,08%

Artikel-Nr.	Produkt	Länge cm	Breite cm	Stärke cm	ca. Stk. je m ²	ca. kg je m ²	ca. m ² je Pal.	ca. kg je Pal.	EH	Preis exkl. USt.	Preis inkl. USt.	RG
60003545	Travertin Beige Astrum	60	60	2	2,77	44,44	21,60	960	m ²	41,58	49,90	G02
60004204	Travertin Beige Astrum	120	60	2	1,39	46,03	25,20	1.160	m ²	78,50	94,20	G02
60004079	Travertin Ivory Astrum	60	60	2	2,77	45,83	21,60	960	m ²	61,10	73,32	G02
60004205	Travertin Ivory Astrum	120	60	2	1,39	46,03	25,20	1.160	m ²	78,50	94,20	G02
60004203	Travertin White Astrum	60	60	2	2,77	45,83	21,60	960	m ²	61,10	73,32	G02
60004206	Travertin White Astrum	120	60	2	1,39	46,03	25,20	1.160	m ²	78,50	94,20	G02

Abgabe nur in ganzen Verpackungseinheiten / Kartonweise.

Abb.: Stoorm Feinsteinzeugplatte wind



Supergres Stoorm

Für die neue Feinsteinzeug-Kollektion STOORM von Supergres diente der Quarzit als Vorbild.



Abb.: Walk Feinsteinzeugplatte avenue



Supergres Walk

Die ideale Lösung für die sichere Ausstattung von Außenbereichen im Wohn- und Gewerbebereich.

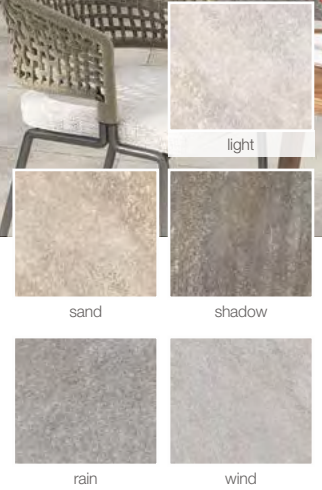
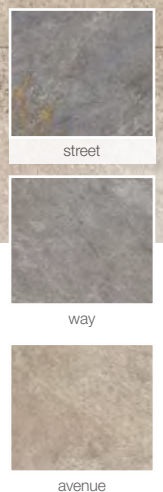

Supergres Stoorm

Oberfläche strukturiert
Rutschklasse R11
Belastbarkeit begehbar
Frost- & Tausalzbeständig ja, Wasseraufnahme 0,08%

Artikel-Nr.	Produkt	Länge cm	Breite cm	Stärke cm	ca. Stk. je m ²	ca. kg je m ²	ca. m ² je Pal.	ca. kg je Pal.	EH	Preis exkl. USt.	Preis inkl. USt.	RG
60003957	Feinsteinzeugplatte Stoorm rain	60	60	2	2,78	44,44	21,60	972	m ²	61,10	73,32	G02
60003958	Feinsteinzeugplatte Stoorm wind	60	60	2	2,78	44,44	21,60	972	m ²	61,10	73,32	G02
60003959	Feinsteinzeugplatte Stoorm sand	60	60	2	2,78	44,44	21,60	972	m ²	61,10	73,32	G02
60003960	Feinsteinzeugplatte Stoorm shadow	60	60	2	2,78	44,44	21,60	972	m ²	61,10	73,32	G02
60003961	Feinsteinzeugplatte Stoorm light	60	60	2	2,78	44,44	21,60	972	m ²	61,10	73,32	G02

Abgabe nur in ganzen Verpackungseinheiten / Kartonweise.

Supergres Walk T20

Oberfläche strukturiert
Rutschklasse R11
Belastbarkeit begehbar
Frost- & Tausalzbeständig ja, Wasseraufnahme 0,08%

Artikel-Nr.	Produkt	Länge cm	Breite cm	Stärke cm	ca. Stk. je m ²	ca. kg je m ²	ca. m ² je Pal.	ca. kg je Pal.	EH	Preis exkl. USt.	Preis inkl. USt.	RG
60004068	Feinsteinzeugplatte Walk avenue	60	90	2	1,85	44,44	19,44	876	m ²	72,10	86,52	G02
60004069	Feinsteinzeugplatte Walk way	60	90	2	1,85	44,44	19,44	876	m ²	72,10	86,52	G02
60004070	Feinsteinzeugplatte Walk street	60	90	2	1,85	44,44	19,44	876	m ²	72,10	86,52	G02

Abgabe nur in ganzen Verpackungseinheiten / Kartonweise.

Laut Ö-NORM B2207 und B3407 wird eine Verlegung in ungebundener Bauweise oder auf Abstandhalter empfohlen. Es gelten die allgemeinen Verarbeitungsrichtlinien des Herstellers.

Abb.: Stockholm Feinsteinzeugplatte mandel



Supergres Stockholm

Dicke Bodenfliesen aus Feinsteinzeug mit Steineffekt für Terrassen und Schwimmbäder.

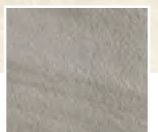

grau

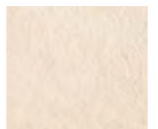

mandel

Supergres Stockholm

Oberfläche strukturiert
Rutschklasse R11
Belastbarkeit begehbar
Frost- & Tausalzbeständig ja, Wasseraufnahme 0,08%

Artikel-Nr.	Produkt	Länge cm	Breite cm	Stärke cm	ca. Stk. je m ²	ca. kg je m ²	ca. m ² je Pal.	ca. kg je Pal.	EH	Preis exkl. USt.	Preis inkl. USt.	RG
60003533	Feinsteinzeugplatte Stockholm mandel	60	60	2	2,78	44,44	21,60	972	m ²	55,00	66,00	G02
60003534	Feinsteinzeugplatte Stockholm grau	60	60	2	2,78	44,44	21,60	972	m ²	55,00	66,00	G02

Abgabe nur in ganzen Verpackungseinheiten / Kartonweise.



Holz & WPC



Holz und WPC sind als Gestaltungselement im Garten und Außenbereich vielseitig einsetzbar.



Terrassenboden WPC natur | clipJuAn®

208 - 209

Terrassendielen & Zubehör

210 - 211



Mehr Infos zu

HOLZ & WPC

finden Sie auf aussenraum.net





Abb.: Bambus clipuAn® © JAF

Gemütlich

Holz riecht gut, klingt gut und fühlt sich gut an. Es ist immer ein optischer Blickfang.



clipJuAn®

nicht sichtbare Befestigung

VORTEILE:

- bis zu 70% Zeitersparnis im Vergleich zu einer Montage mit verschraubten Terrassendielen
- Die Abstände zwischen den Terrassendielen sind vorgegeben => perfekte Ausrichtung garantiert
- Die Nut auf der Rückseite reduziert die Spannung im Holz => verbesserte Stabilität
- Austausch einzelner Dielen mit Perfect Rail-System möglich



Abb. Thermo-Kiefer clipJuAn®, © JAF

Terrassendielen Thermoholz und Bambus - clipJuAn®

einfache und schnelle Verlegung ohne Bohren und Schrauben

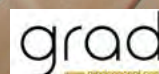

Artikel-Nr.	Produkt	DKL*	VPE Stk.	Länge mm	Breite mm	Stärke mm	ca. lfm. pro m ²	EH	Preis exkl. USt.	Preis inkl. USt.	RG
55693/1122	Thermo Esche clipJuAn® bombiert/glatt	1	-	2.200*	118	21	8,50	lfm.	18,15	21,78	JF32
55762/0042	Thermo Kiefer clipJuAn® bombiert/glatt	2	-	4.200*	118	26	8,50	lfm.	9,00	10,80	JF32
55084/3185	Bambus clipJuAn® Bambus dunkelbraun glatt bombiert	1	-	1.850	120	21	8,40	lfm.	15,70	18,84	JF32
55084/4185	Bambus clipJuAn® Bambus hellbraun glatt bombiert	1	-	1.850	120	21	8,40	lfm.	15,70	18,84	JF32



Bambus hellbraun glatt bombiert



Bambus dunkelbraun glatt bombiert



Thermo Kiefer glatt bombiert



Thermo Esche glatt bombiert



*weitere Längen auf Anfrage

Unterkonstruktion

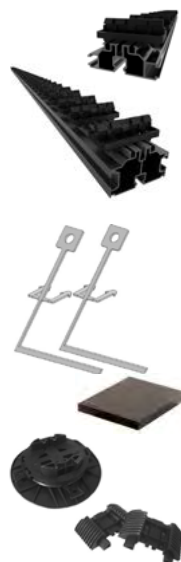

Artikel-Nr.	Produkt	Länge mm	Breite mm	Stärke mm	ca. lfm. pro m ²	EH	Preis exkl. USt.	Preis inkl. USt.	RG
55040/0055	Unterkonstruktion ALU JUAN Perfect Rail	1.984	63	56	2,50	lfm.	39,21	47,05	JF33
55040/0056	Unterkonstruktion ALU JUAN Perfect Rail	1.984	63	39	2,50	lfm.	33,92	40,70	JF33
55040/0057	Unterkonstruktion ALU JUAN Perfect Rail	1.984	63	24	2,50	lfm.	28,78	34,54	JF33

Artikel-Nr.	Produkt	Stärke	Breite	Länge	VPE Stk.	Höhe	Stk. pro m ²	EH	Preis exkl. USt.	Preis inkl. USt.	RG
55040/0012	Demontageschlüssel	-	-	-	2	-	-	Pkt.	47,65	57,18	JF33
55011/0080	Unterlagepad	8	55	85	24	-	30	Pkt.	17,55	21,06	JF33
55011/0081	Unterlagepad	20	55	85	12	-	42	Pkt.	16,85	20,22	JF33
55040/0027	Stellfuss Top Lift 35 - 55 mm	-	-	-	1	35-55	-	Stk.	5,70	6,84	JF33
55040/0028	Stellfuss Aufsatz Top Lift +45mm 1STK = 1 Paar	-	-	-	2	45	-	Stk.	1,05	1,26	JF33



Terrassendielen - Thermoholz

Hochwertige Terrassendielen verleihen Ihrem Garten oder Ihrer Terrasse eine angenehme und warme Atmosphäre.

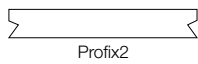

Artikel-Nr.	Produkt	DKL*	VPE Stk.	Länge mm	Breite mm	Stärke mm	ca. lfm. pro m ²	EH	Preis exkl. USt.	Preis inkl. USt.	RG
55977/6118	Thermo-Esche glatt/glatt Profix2	1	-	1.800*	100	21	10	lfm.	12,90	15,48	JF32
55987/0242	Thermo-Kiefer gebürstet Profix2	2	-	4.200*	140	26	7,14	lfm.	11,05	13,26	JF32

*weitere Längen auf Anfrage



Thermo Kiefer gebürstet Profix 2



Thermo Esche glatt/glatt Profix 2

Unterkonstruktion



Artikel-Nr.	Produkt	DKL*	VPE Stk.	Länge mm	Breite mm	Stärke mm	ca. lfm. pro m ²	EH	Preis exkl. USt.	Preis inkl. USt.	RG
55636/0142	Unterkonstruktion Nord. Kiefer NTR	1	1	4.200	70	45	2,50	lfm.	6,15	7,38	JF32



Artikel-Nr.	Produkt	Stärke	Breite	Länge	VPE Stk.	Höhe	Stk. pro m ²	EH	Preis exkl. USt.	Preis inkl. USt.	RG
55985/0007	Terrassenbefestigungsclip Profix2+	20	35	90	100	-	-	Pkt.	85,95	103,14	JF33
55014/2557	Terrassenschraube A2 5,5 x 70 (f. Thermo-Kiefer)	-	-	-	200	-	42	Pkt.	59,20	71,04	JF33
55014/2556	Terrassenschraube A2 5,5 x 60 (f. Thermo-Esche)	-	-	-	200	-	40	Pkt.	63,85	76,62	JF33
55011/0080	Unterlagepad	8	55	85	24	-	-	Pkt.	17,55	21,06	JF33
55011/0081	Unterlagepad	20	55	85	12	-	-	Pkt.	16,85	20,22	JF33
55011/0091	Stellfuß klein Tragfähigkeit 6,5 KN	-	-	-	36	30-60	-	Stk.	5,75	6,90	JF33
55011/0092	Stellfuß medium Tragfähigkeit 7,0 KN	-	-	-	24	60-140	-	Stk.	6,50	7,80	JF33
55011/0093	Stellfuß groß Tragfähigkeit 8,0 KN	-	-	-	24	140-220	-	Stk.	8,25	9,90	JF33

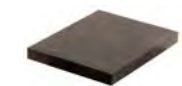

Aufgrund regionaler Abweichungen verstehen sich die angegebenen Preise als Richtpreise exkl. Frachtkosten.
*Dauerhaftigkeitsklasse laut EN 350-2



Terrassendielen

Noch nie dagewesene Widerstandsfähigkeit gegen Kratzer, Flecken und Ausbleichen in Kombination mit authentischer Holzmaserung und nicht sichtbarer Befestigung.



Artikel-Nr.	Produkt	Länge mm	Breite mm	Stärke mm	ca. lfm. pro m ²	EH	Preis exkl. USt.	Preis inkl. USt.	RG
55961/7140	UPM ProFi Piazza One Brazilian Walnut	4.000	140	25	7,14	lfm.	15,75	18,90	JF32
55961/7340	UPM ProFi Piazza One Streaked Ebony	4.000	140	25	7,14	lfm.	15,75	18,90	JF32
55961/7440	UPM ProFi Piazza One Californian Oak	4.000	140	25	7,14	lfm.	15,75	18,90	JF32
55961/7540	UPM ProFi Piazza One Silver Teak	4.000	140	25	7,14	lfm.	15,75	18,90	JF32
55961/7640	UPM ProFi Piazza One Royal Elm	4.000	140	25	7,14	lfm.	15,75	18,90	JF32
55961/7740	UPM ProFi Piazza One Red Padouk	4.000	140	25	7,14	lfm.	15,75	18,90	JF32
55961/7840	UPM ProFi Piazza One Nordic Ash	4.000	140	25	7,14	lfm.	15,75	18,90	JF32



Unterkonstruktion



Artikel-Nr.	Produkt	DKL*	VPE Stk.	Länge mm	Breite mm	Stärke mm	ca. pro m ²	EH	Preis exkl. USt.	Preis inkl. USt.	RG
55636/0142	Unterkonstruktion Nord. Kiefer NTR	1	1	4.200	70	45	2,50	lfm.	6,15	7,38	JF32
55016/0015	ALU Unterkonstruktion Plus	-	1	4.000	60	-	-	lfm.	15,20	18,24	JF33
55968/1202	UPM Piazza One Start Clip inkl. Schraube A4	-	50	-	-	-	-	Pkt.	71,45	85,74	JF32
55968/6101	UPM Piazza One Wing Clip Black	-	100	-	-	-	20	Pkt.	96,50	115,80	JF32
55011/0080	Unterlagepad	-	24	85	55	8	2,50	Pkt.	17,55	21,06	JF33
55011/0081	Unterlagepad	-	12	85	55	20	-	Pkt.	16,85	20,22	JF33
55011/0091	Stellfuß klein Tragfähigkeit 6,5 KN	-	36	-	-	-	30-60	Stk.	5,75	6,90	JF33
55011/0092	Stellfuß medium Tragfähigkeit 7,0 KN	-	24	-	-	-	60-140	Stk.	6,50	7,80	JF33
55011/0093	Stellfuß groß Tragfähigkeit 8,0 KN	-	24	-	-	-	140-220	Stk.	8,25	9,90	JF33



Abb. UPM-Profi Piazza Silver-Teak

Aufgrund regionaler Abweichungen verstehen sich die angegebenen Preise als Richtpreise exkl. Frachtkosten.



Böschung, Mauer, Zaun, Geländer

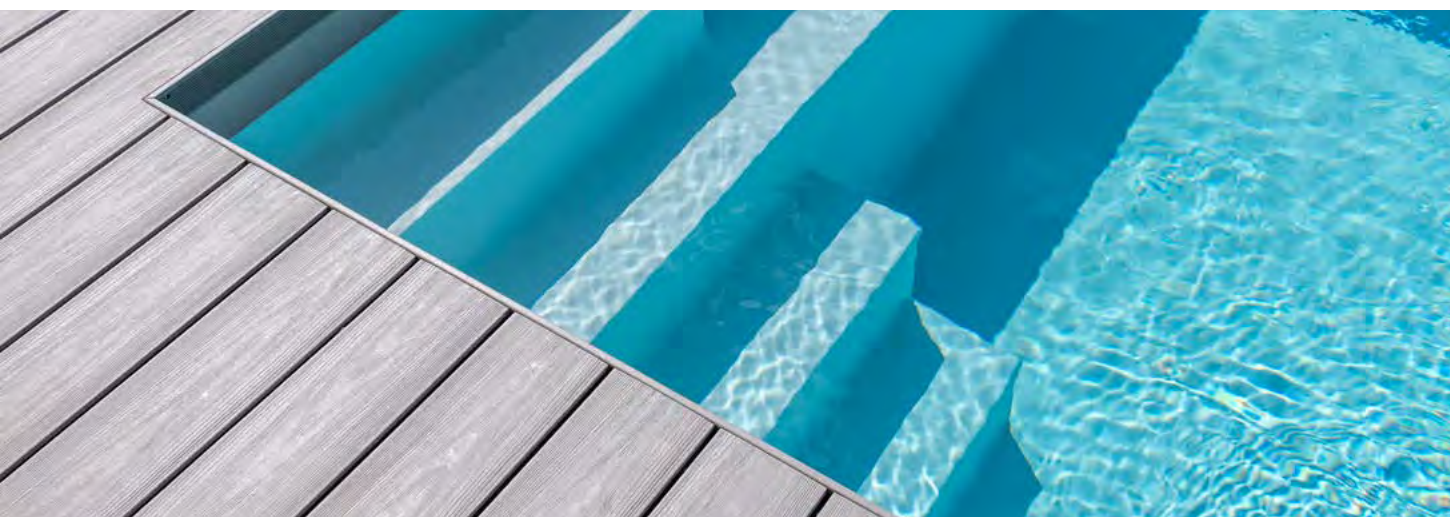

Wir bieten für jeden Kunden die zu seinen Wünschen und Bedürfnissen passende Böschungs-, Mauer-, Zaun- und Geländeranlage.



Multistein Mittersill & Pöllau Zaun Pöllau	214 - 215
Faro Zaun- & Mauerstein	216 - 217
Classic Zaun- & Mauerstein	218 - 219
Mauerstein Gutshof MB12 & MB16 bossiert	220 - 221
Kartäuser Mauer 24 Antik & 12 Antik	222 - 223
Zaunstein Modern & Abdeckplatte Modus	224 - 225
Zaun & Sichtschutzprofil Lärche/Alu	226 - 227
UNI-Säule & Zubehör Alu/Nirosta	228 - 229
Felderzaun	230 - 231
Rollenzaun Rechteck-Geflecht	232 - 233
Zaunsäulen	234 - 235
Gabionen-Steinkörbe	236 - 243
Böschungs- & Mauersteine aus Beton	244 - 247
Böschungssteine aus Naturstein	248 - 255
Wandverblender aus diverssem Naturstein	256 - 257
Geländer aus Edelstahl	258 - 261
Vordachsysteme in Edelstahl und Glas	262 - 263



Mehr Infos zu

BÖSCHUNG, MAUER, ZAUN & GELÄNDER

finden Sie auf aussenraum.net



Abb.: Mittersill terragrau

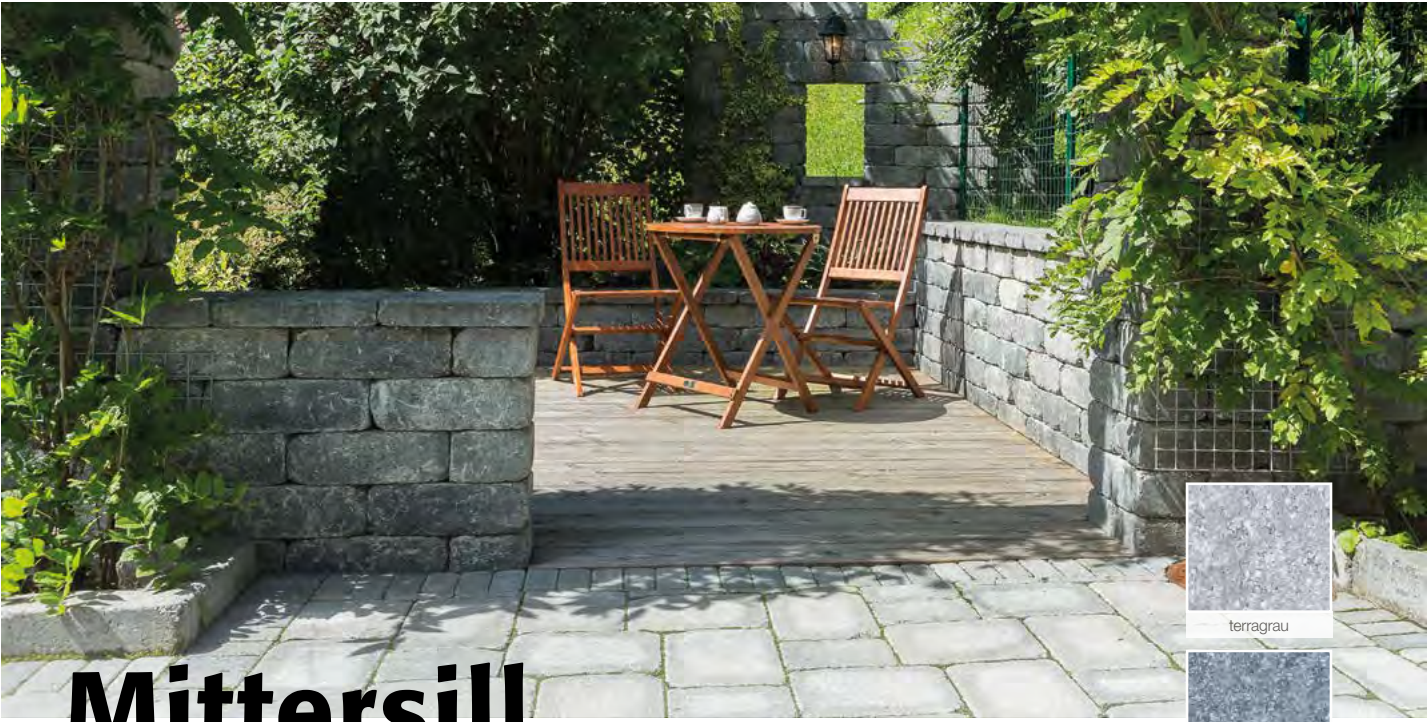

Mittersill

Der Multistein Mittersill wirkt - wie das Pflaster Pottenstein - durch seine markante Oberflächenstruktur (gerumpelt) und die unregelmäßig gebrochenen Kanten. Der kreative Alleskönner: Palisaden, Zäune, Stützwände, Einfassungen von Rabatten, antike Flächengestaltungen, Stufen, Podeste, Umrandungen von Gartenflächen, etc.



terragrau



anthrazit-schattiert



muschelkalk

Abb.: Pöllau Zaunstein terragrau



Pöllau Zaunstein

Mehr als Schutz und Begrenzung. Der neue Zaunstein Pöllau ist ein fantastisches, strukturelles Gestaltungselement, das durch seine rundum abgefasten Elemente jedem Zaun natürliche Schönheit einhaucht.



terragrau



anthrazit-schattiert



muschelkalk



Multistein Mittersill

Der Multistein Mittersill wirkt - wie das Pflaster Pottenstein - durch seine markante Oberflächenstruktur (gerumpelt) und die unregelmäßig gebrochenen Kanten. Der kreative Alleskönner: Palisaden, Zäune, Stützwände, Einfassungen von Rabatten, antike Flächengestaltungen, Stufen, Podeste, Umrandungen von Gartenflächen, etc.

Oberfläche gerumpelte Oberfläche, hydrophobiert
Frost- und tausalzbeständig ja
Kante gebrochen



Artikel-Nr.	Produkt	Länge cm	Breite cm	Höhe cm	ca. m ² je Pal.	ca. Stk. je Pal.	ca. kg je Stk.	ca. kg je Pal.	EH	Preis exkl. USt.	Preis inkl. USt.	RG
63682	Mauerstein muschelkalk	36	18	12	-	60	18	1.100	Stk.	8,31	9,97	SP03
63683	Halbstein muschelkalk	18	18	12	-	120	9	1.100	Stk.	5,99	7,19	SP03
64202	Abdeckplatte muschelkalk	36	22	6	7,90	100	11	1.120	Stk.	8,65	10,39	SP03
63989	Mauerstein anthrazit-schattiert	36	18	12	-	60	18	1.100	Stk.	8,31	9,97	SP03
63990	Halbstein anthrazit-schattiert	18	18	12	-	120	9	1.100	Stk.	5,99	7,19	SP03
63991	Abdeckplatte anthrazit-schattiert	36	22	6	7,90	100	11	1.120	Stk.	8,65	10,39	SP03
63986	Mauerstein terragrau	36	18	12	-	60	18	1.100	Stk.	8,31	9,97	SP03
63987	Halbstein terragrau	18	18	12	-	120	9	1.100	Stk.	5,99	7,19	SP03
63988	Abdeckplatte terragrau	36	22	6	7,90	100	11	1.120	Stk.	8,65	10,39	SP03

Achten Sie beim Verlegen darauf, dass es bei den Steinen eine Ober- und eine Unterseite gibt.



Multistein Pöllau

Artikel-Nr.	Produkt	Länge cm	Breite cm	Höhe cm	Stk. je Lage	ca. Stk. je Pal.	ca. kg je Stk.	ca. kg je Pal.	EH	Preis exkl. USt.	Preis inkl. USt.	RG
10614	Pöllau Multistein anthrazit-schattiert	60	19	10	-	48	26,22	1.279	Stk.	10,08	12,09	SP03

Zaun Pöllau

Mehr als Schutz und Begrenzung. Der neue Zaunstein Pöllau ist ein fantastisches, strukturelles Gestaltungselement, das durch seine rundum abgefasten Elemente jedem Zaun natürliche Schönheit einhaucht.

Die 3 edlen Zaunelemente - Zaunstein, Zaun-Halbstein und Abdeckplatte - bilden ein perfektes System, das wunderbare Zäune entstehen lässt, deren harmonischen Abschluss die elegante Optikplatte bildet. 3 exquisite Farben ermöglichen die fabelhafte, dynamische Kombinierbarkeit mit dem rustikalen Pflaster Pottenstein.



Artikel-Nr.	Produkt	Länge cm	Breite cm	Höhe cm	Stk. je Lage	ca. Stk. je Pal.	ca. kg je Stk.	ca. kg je Pal.	EH	Preis exkl. USt.	Preis inkl. USt.	RG
68820	Normalstein anthrazit-schattiert	44	22	22	8	40	25,50	836	Stk.	9,77	11,72	SP03
68822	Normalstein muschelkalk	44	22	22	8	40	25,50	836	Stk.	9,77	11,72	SP03
68813	Normalstein terragrau	44	22	22	8	40	25,50	836	Stk.	9,77	11,72	SP03
68819	Halbstein anthrazit-schattiert	22	22	22	16	80	13	852	Stk.	9,77	11,72	SP03
68818	Halbstein muschelkalk	22	22	22	16	80	13	852	Stk.	9,77	11,72	SP03
68814	Halbstein terragrau	22	22	22	16	80	13	852	Stk.	9,77	11,72	SP03
68817	Abdeckplatte anthrazit-schattiert	52	30	5	3	36	18	740	Stk.	19,67	23,61	SP03
68816	Abdeckplatte muschelkalk	52	30	5	3	36	18	740	Stk.	19,67	23,61	SP03
68815	Abdeckplatte terragrau	52	30	5	3	36	18	740	Stk.	19,67	23,61	SP03

Achten Sie beim Verlegen darauf, dass es bei den Steinen eine Ober- und eine Unterseite gibt.

Wichtig: Verwenden Sie grundsätzlich nur Taumittel, die für Betonprodukte zugelassen sind (Erzeugerhinweise beachten). Eine Haftung für Farbunterschiede schließen wir aus. Es gelten die allgemeinen Verarbeitungsrichtlinien des Herstellers.

Abb.: Faro Zaun- & Mauerstein, platin-schattiert



Klassisch: Faro

Die gespaltene Oberfläche des Faro Zaun- & Mauersteins bringt Spannung in jede Mauer.





Faro Zaun- und Mauerstein

Der Faro Zaun- und Mauerstein wird in einer großen Farbauswahl und mit zwei verschiedenen Abdeckplatten angeboten (ausgenommen Faro Zaun in Elfenbein und Sandgelb). Die passenden Abdeckplatten des platin-schattierten Faro Zauns sind die Abdeckplatte mit Wassernase in Platin mittel und die Abdeckplatte Gutshof in Platin-schattiert. Die passenden Abdeckplatten für den weiß-schwarzen Faro Zaun sind jene in Altweiß. Universalstein und Halbstein sind zweiseitig gespalten und erleichtern die Montage von Zaunfeldern.

Oberfläche gespalten
Qualitätskriterium hydrophobiert
Frost- und tausalzbeständig frostbeständig
Belastbarkeit nach statischer Anforderung
Kante mit umlaufender Fase bei Universalstein

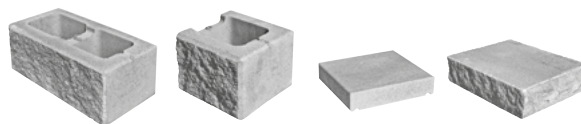

Artikel-Nr.	Produkt	Länge cm	Breite cm	Höhe cm	ca. Stk. lfm.	ca. kg je Stk.	ca. kg je Pal.	ca. Stk. je Pal.	EH	Preis exkl. USt.	Preis inkl. USt.	RG
20497	Universalstein grau	40	20	15	2,50	15,50	775	50	Stk.	7,90	9,48	FR02
20498	Halbstein geschnitten grau	19,70	20	15	-	7,80	780	100	Stk.	7,90	9,48	FR02
20639	Abdeckplatte mit Wassernase grau	25	28	6	4	8,50	408	48	Stk.	6,70	8,04	FR02
20517	Abdeckplatte Gutshof 3-seitig gespalten grau	30	24	7,50	3,30	13	1.248	96	Stk.	8,90	10,68	FR02
20500	Universalstein sandgelb	40	20	15	2,50	15,50	775	50	Stk.	8,80	10,56	FR02
20501	Halbstein geschnitten sandgelb	19,70	20	15	-	7,80	780	100	Stk.	8,80	10,56	FR02
20640	Abdeckplatte mit Wassernase sandgelb	25	28	6	4	8,50	408	48	Stk.	7,60	9,12	FR02
20509	Universalstein kalkstein-schattiert	40	20	15	2,50	15,50	775	50	Stk.	8,80	10,56	FR02
20510	Halbstein geschnitten kalkstein-schattiert	19,70	20	15	-	7,80	780	100	Stk.	8,80	10,56	FR02
20641	Abdeckplatte mit Wassernase kalkstein-schattiert	25	28	6	4	8,50	408	48	Stk.	7,60	9,12	FR02
20521	Abdeckplatte Gutshof 3-seitig gespalten kalkstein-schattiert	30	24	7,50	3,30	13	1.248	96	Stk.	8,90	10,68	FR02
20506	Universalstein granitgrau-schattiert	40	20	15	2,50	15,50	775	50	Stk.	8,80	10,56	FR02
20507	Halbstein geschnitten granitgrau-schattiert	19,70	20	15	-	7,80	780	100	Stk.	8,80	10,56	FR02
20642	Abdeckplatte mit Wassernase granitgrau-schattiert	25	28	6	4	8,50	408	48	Stk.	7,60	9,12	FR02
20520	Abdeckplatte Gutshof 3-seitig gespalten granitgrau-schattiert	30	24	7,50	3,30	13	1.248	96	Stk.	8,90	10,68	FR02
20503	Universalstein muschelkalk	40	20	15	2,50	15,50	775	50	Stk.	8,80	10,56	FR02
20504	Halbstein geschnitten muschelkalk	19,70	20	15	-	7,80	780	100	Stk.	8,80	10,56	FR02
20643	Abdeckplatte mit Wassernase muschelkalk	25	28	6	4	8,50	408	48	Stk.	7,60	9,12	FR02
20519	Abdeckplatte Gutshof 3-seitig gespalten muschelkalk	30	24	7,50	3,30	13	1.248	96	Stk.	8,90	10,68	FR02
21047	Universalstein elfenbein	40	20	15	2,50	15,50	775	50	Stk.	8,80	10,56	FR02
21048	Halbstein geschnitten elfenbein	19,70	20	15	-	7,80	780	100	Stk.	8,80	10,56	FR02
21049	Abdeckplatte mit Wassernase elfenbein	25	28	6	4	8,50	408	48	Stk.	7,60	9,12	FR02
21211	Universalstein eisgrau-schattiert	40	20	15	2,5	15,50	775	50	Stk.	8,80	10,56	8,10
21212	Halbstein geschnitten eisgrau-schattiert	19,70	20	15	-	7,80	780	100	Stk.	8,80	10,56	FR02
21213	Abdeckplatte mit Wassernase eisgrau-schattiert	25	28	6	4	8,50	408	48	Stk.	7,60	9,12	FR02
21214	Abdeckplatte Gutshof 3-seitig gespalten eisgrau-schattiert	30	24	7,50	3,30	13	1.248	96	Stk.	8,90	10,68	FR02
21500	Universalstein platin-schattiert	40	20	15	2,50	15,50	775	50	Stk.	8,80	10,56	FR02
21501	Halbstein geschnitten platin-schattiert	19,70	20	15	-	7,80	780	100	Stk.	8,80	10,56	FR02
20698	Abdeckplatte mit Wassernase platin mittel	25	28	6	4	8,50	408	48	Stk.	7,60	9,12	FR02
22325	Abdeckplatte Gutshof 3-seitig gespalten platin-schattiert	30	24	7,50	3,30	13	1.248	96	Stk.	8,90	10,68	FR02
22260	Universalstein weiß-schwarz	40	20	15	2,50	15,50	775	50	Stk.	8,80	10,56	FR02
22261	Halbstein geschnitten weiß-schwarz	19,70	20	15	-	7,80	780	100	Stk.	8,80	10,56	FR02
22263	Abdeckplatte mit Wassernase altweiß	25	28	6	4	8,50	408	48	Stk.	7,60	9,12	FR02
22324	Abdeckplatte Gutshof 3-seitig gespalten altweiß	30	24	7,50	3,30	13	1.248	96	Stk.	8,90	10,68	FR02

Stückweise erhältlich ohne Kommissionspauschale. Eine Gegenseprechanlage mit Frontblende, Hörer-Kit und Durchwurfkasten ist gegen Aufpreis erhältlich. Die Frontblende ist in drei Farben verfügbar. Eine montagefertige Anpassung der Steine für den Auslass für die Gegenseprechanlage mit Durchwurfkasten ist gegen Aufpreis möglich. Um die Reinigung zu erleichtern, empfehlen Friedl Steinwerke bei Zaun- und Mauersteinen eine nachträgliche Imprägnierung mit Duoprotect DP30.

Eine Haftung für Farbunterschiede schließen wir aus. Es gelten die allgemeinen Verarbeitungsrichtlinien des Herstellers. Unverbindlich empfohlene Richtpreise ab Werk Weppersdorf. Zustellung wird mit 7 % vom Listenpreis verrechnet, ausgenommen Salzburg, Tirol und Vorarlberg sowie Ausland (auf Anfrage).

Abb.: Classic Zaun- & Mauerstein, eisgrau-schattiert



Modern: Classic

Mit seinen modernen Farben ist der Classic Zaun- und Mauerstein ein Allrounder.





Classic Zaun- & Mauerstein

Der Classic Zaun- und Mauerstein bringt Zaunfelder perfekt zur Geltung und sorgt für eine rundum schöne Begrenzung des Gartens. Die passende Abdeckplatte für Classic Zaun platin-schattiert ist die Abdeckplatte mit Wassernase in platin mittel oder platin dunkel.

Oberfläche	betonrau
Qualitätskriterium	hydrophobiert
Frost- und tausalzbeständig	frostbeständig
Belastbarkeit	nach statischer Anforderung
Kante	mit umlaufender Fase bei Universalstein



Artikel-Nr.	Produkt	Länge cm	Breite cm	Höhe cm	ca. Stk. lfm.	ca. kg je Stk.	ca. kg je Pal.	ca. Stk. je Pal.	EH	Preis exkl. USt.	Preis inkl. USt.	RG
22389	Universalstein grau	40	20	16	2,50	14	840	60	Stk	5,60	6,72	-
20273	Halbstein geschnitten grau	19,70	20	16	-	7	700	100	Stk	5,60	6,72	-
20639	Abdeckplatte mit Wassernase grau	25	28	6	4	8,50	408	48	Stk	6,70	8,04	-
22390	Universalstein granitgrau-schattiert	40	20	16	2,50	14	840	60	Stk	7,20	8,64	-
21963	Halbstein geschnitten granitgrau-schattiert	19,70	20	16	-	7	700	100	Stk	7,20	8,64	-
20642	Abdeckplatte mit Wassernase granitgrau-schattiert	25	28	6	4	8,50	408	48	Stk	7,60	9,12	-
22391	Universalstein eisgrau-schattiert	40	20	16	2,50	14	840	60	Stk	7,20	8,64	-
21503	Halbstein geschnitten eisgrau-schattiert	19,70	20	16	-	7	700	100	Stk	7,20	8,64	-
21213	Abdeckplatte mit Wassernase eisgrau-schattiert	25	28	6	4	8,50	408	48	Stk	7,60	9,12	-
22392	Universalstein kalkstein-schattiert	40	20	16	2,50	14	840	60	Stk	7,20	8,64	-
20542	Halbstein geschnitten kalkstein-schattiert	19,70	20	16	-	7	700	100	Stk	7,20	8,64	-
20641	Abdeckplatte mit Wassernase kalkstein-schattiert	25	28	6	4	8,50	408	48	Stk	7,60	9,12	-
22258	Universalstein muschelkalk	40	20	16	2,50	14	840	60	Stk	7,20	8,64	-
22259	Halbstein geschnitten muschelkalk	19,70	20	16	-	7	700	100	Stk	7,20	8,64	-
20643	Abdeckplatte mit Wassernase muschelkalk	25	28	6	4	8,50	408	48	Stk	7,60	9,12	-
22393	Universalstein platin-schattiert	40	20	16	2,50	14	840	60	Stk	7,20	8,64	-
21965	Halbstein geschnitten platin-schattiert	19,70	20	16	-	7	700	100	Stk	7,20	8,64	-
20701	Abdeckplatte mit Wassernase platin dunkel	25	28	6	4	8,50	408	48	Stk	7,60	9,12	-
20698	Abdeckplatte mit Wassernase platin mittel	25	28	6	4	8,50	408	48	Stk	7,60	9,12	-
22394	Universalstein taupe-schattiert	40	20	16	2,50	14	840	60	Stk	7,20	8,64	-
22144	Halbstein geschnitten taupe-schattiert	19,70	20	16	-	7	700	100	Stk	7,20	8,64	-
22114	Abdeckplatte mit Wassernase taupe-schattiert	25	28	6	4	8,50	408	48	Stk	7,60	9,12	-

Stückweise erhältlich ohne Kommissionspauschale.

Eine Gegensprechanlage mit Frontblende, Hörer-Kit und Durchwurfkasten ist gegen Aufpreis erhältlich.

Die Frontblende ist in drei Farben verfügbar.

Eine montagefertige Anpassung der Steine für den Auslass für die Gegensprechanlage mit Durchwurfkasten ist gegen Aufpreis möglich.

Um die Reinigung zu erleichtern, empfehlen Friedl Steinwerke bei Zaun- und Mauersteinen eine nachträgliche Imprägnierung mit Duoprotect DP30.

Eine Haftung für Farbunterschiede schließen wir aus.

Es gelten die allgemeinen Verarbeitungsrichtlinien des Herstellers.

Unverbindlich empfohlene Richtpreise ab Werk Weppersdorf. Zustellung wird mit 7 % vom Listenpreis verrechnet, ausgenommen Salzburg, Tirol und Vorarlberg sowie Ausland (auf Anfrage).

Abb.: Mauerstein Gutshof bossiert, kalkstein-schattiert



Mondän: Gutshof

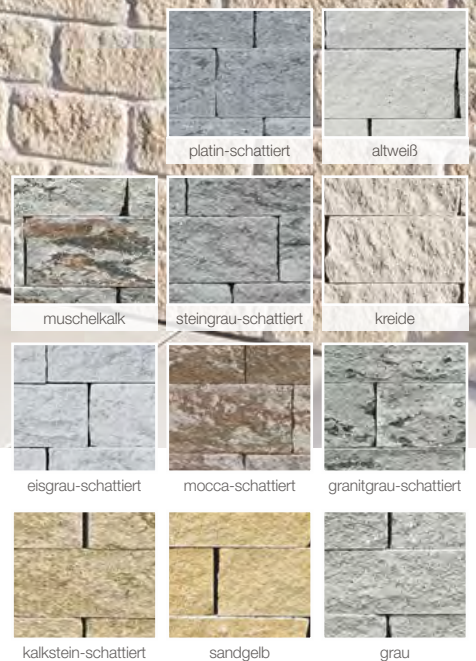



Mauerstein Gutshof

Mit dem Mauerstein Gutshof, der in den Mauerbreiten 24 cm (MB24), 16 cm (MB16) und 12 cm (MB12) sowie mit zwei unterschiedlichen Oberflächen (gespalten und bossiert) erhältlich ist, wird der hohen Kunst der Gartengestaltung Rechnung getragen. Gemeinsam mit den weiteren Produkten aus der Gutshof-Serie - Gutshof Blockstufe, Einfassungsstein und Abdeckplatte - lassen sich individuelle Gartenpläne formvollendet ausführen.

Mauerstein Gutshof MB12 bossiert

Oberfläche bossiert
Qualitätskriterium hydrophobiert
Frost- und tausalzbeständig frostbeständig
Belastbarkeit nach statischer Anforderung
Kante bossiert (gealtert)



Artikel-Nr.	Produkt	Länge cm	Breite cm	Höhe cm	ca. kg je m ²	ca. m ² je Pal.	ca. kg je Pal.	EH	Preis exkl. USt.	Preis inkl. USt.	RG
22542	Mauerstein MB12 altweiß	KF	12	15	250	4,32	1.080	m ²	137,30	164,76	FR02
22543	Mauerstein MB12 eisgrau-schattiert	KF	12	15	250	4,32	1.080	m ²	137,30	164,76	FR02
22544	Mauerstein MB12 granitgrau-schattiert	KF	12	15	250	4,32	1.080	m ²	137,30	164,76	FR02
22545	Mauerstein MB12 grau	KF	12	15	250	4,32	1.080	m ²	137,30	164,76	FR02
22546	Mauerstein MB12 kalkstein-schattiert	KF	12	15	250	4,32	1.080	m ²	137,30	164,76	FR02
22547	Mauerstein MB12 kreide	KF	12	15	250	4,32	1.080	m ²	137,30	164,76	FR02
22510	Mauerstein MB12 mocca-schattiert	KF	12	15	250	4,32	1.080	m ²	137,30	164,76	FR02
22548	Mauerstein MB12 muschelkalk	KF	12	15	250	4,32	1.080	m ²	137,30	164,76	FR02
22549	Mauerstein MB12 platin-schattiert	KF	12	15	250	4,32	1.080	m ²	137,30	164,76	FR02
22550	Mauerstein MB12 sandgelb	KF	12	15	250	4,32	1.080	m ²	137,30	164,76	FR02
22508	Mauerstein MB12 steingrau-schattiert	KF	12	15	250	4,32	1.080	m ²	137,30	164,76	FR02

Mauerstein Gutshof MB16 bossiert

Artikel-Nr.	Produkt	Länge cm	Breite cm	Höhe cm	ca. kg je m ²	ca. m ² je Pal.	ca. kg je Pal.	EH	Preis exkl. USt.	Preis inkl. USt.	RG
22270	Mauerstein MB16 altweiß	KF	16	15	335	3,60	1.206	m ²	183,00	219,60	FR02
22276	Mauerstein MB16 platin-schattiert	KF	16	15	335	3,60	1.206	m ²	183,00	219,60	FR02
21028	Mauerstein MB16 grau	KF	16	15	335	3,60	1.206	m ²	183,00	219,60	FR02
21222	Mauerstein MB16 eisgrau-schattiert	KF	16	15	335	3,60	1.206	m ²	183,00	219,60	FR02
21032	Mauerstein MB16 sandgelb	KF	16	15	335	3,60	1.206	m ²	183,00	219,60	FR02
21029	Mauerstein MB16 kalkstein-schattiert	KF	16	15	335	3,60	1.206	m ²	183,00	219,60	FR02
21389	Mauerstein MB16 kreide	KF	16	15	335	3,60	1.206	m ²	183,00	219,60	FR02
21027	Mauerstein MB16 granitgrau-schattiert	KF	16	15	335	3,60	1.206	m ²	183,00	219,60	FR02
21031	Mauerstein MB16 muschelkalk	KF	16	15	335	3,60	1.206	m ²	183,00	219,60	FR02
21030	Mauerstein MB16 mocca-schattiert	KF	16	15	335	3,60	1.206	m ²	183,00	219,60	FR02
22553	Mauerstein MB16 steingrau-schattiert	KF	16	15	335	3,60	1.206	m ²	183,00	219,60	FR02

Mauerstein Gutshof bossiert ist auch mit Mauerbreite 24 cm in drei Steinhöhen erhältlich. Die Mauersteine Gutshof MB24, MB16 und MB12 sind auch mit gespaltenen Oberflächen verfügbar.

KF = Kombiform Längen: 50 cm, 40 cm, 30 cm, 20 cm, 10 cm nur gemischt erhältlich. Um die Reinigung zu erleichtern, empfehlen Friedl Steinwerke bei Zaun- und Mauersteinen eine nachträgliche Imprägnierung mit Duoprotect DP30. Lagenweise erhältlich ohne Kommissionspauschale.

Eine Haftung für Farbunterschiede schließen wir aus. Es gelten die allgemeinen Verarbeitungsrichtlinien des Herstellers. Unverbindlich empfohlene Richtpreise ab Werk Weppersdorf. Zustellung wird mit 7 % vom Listenpreis verrechnet, ausgenommen Salzburg, Tirol und Vorarlberg sowie Ausland (auf Anfrage).



Kartäuser- Mauer

Die ursprüngliche Form des Mauersteins wird hier aufgegriffen - und gewinnt durch die changierende Farbgebung neu an Bedeutung.



Sepia



Fuoco



Rauchquarz



KARTÄUSER Mauer 24 Antik

Architekten ans Werk! Steine in neun verschiedenen Größen wollen gekonnt geschichtet werden. Was dabei herauskommt? Lebendige Mauer-Werke und natürlich wirkende Wand-Bilder. Steinhöhen: 6, 12, 18 cm / Steinbreiten: 12, 24, 36 cm / Mauerstärke: 24 cm, 4-seitig gespalten und gerumpelt, die Steine werden gemischt auf einer Palette geliefert.

Oberfläche
Eigenschaften
Verarbeitung mit:

Gespalten und Antik
Handverlesene Qualität, Frost- und tausalzbeständig
Klebemörtel, Konstruktionskleber, Mauermörtel
Um Frostschäden zu vermeiden, sind LEIER Abdeckplatten zu verwenden.
Alternativ sind die Längs- und Stoßfugen mit Betondichtungsmasse zu verfüllen.
Es sind die einschlägigen Verlegerichtlinien zu beachten
Mauerstärke 12 und 24 cm, Drittelpaletten, Universalstein, Mauer- und Pfeilerabdeckplatten



Umfangreiches Sortiment:

Artikel-Nr.	Produkt	Länge cm	Breite cm	Höhe cm	ca. kg je m ² /Stk.	ca. m ² /Stk. je Pal.	ca. kg je Pal.	EH	Preis pro m ² /Stk. exkl. USt.	Preis pro m ² /Stk. inkl. USt.	RG
130896	1/1 Palette Rauchquarz	-	-	-	530	1,50	795	Pal	169,60	203,52	KS
130895	1/1 Palette Fuoco	-	-	-	530	1,50	795	Pal	169,60	203,52	KS
131402	1/1 Palette Sepia	-	-	-	530	1,50	795	Pal	169,60	203,52	KS
131932	1/3 Palette Rauchquarz	-	-	-	530	0,50	265	Pal	194,45	233,34	KS
131931	1/3 Palette Fuoco	-	-	-	530	0,50	265	Pal	194,45	233,34	KS
131933	1/3 Palette Sepia	-	-	-	530	0,50	265	Pal	194,45	233,34	KS
131935	Universalstein 4-seitig gespalten Rauchquarz	12	24	6	3,80	243	923,40	Stk	1,75	2,10	KS
131934	Universalstein 4-seitig gespalten Fuoco	12	24	6	3,80	243	923,40	Stk	1,75	2,10	KS
131936	Universalstein 4-seitig gespalten Sepia	12	24	6	3,80	243	923,40	Stk	1,75	2,10	KS
150177	Mauerabdeckung 2-seitig gespalten (2 x Längsseite) Rauchquarz	60	32	6	26,50	20	530	Stk	22,00	26,40	KS
150176	Mauerabdeckung 2-seitig gespalten (2 x Längsseite) Fuoco	60	32	6	26,50	20	530	Stk	22,00	26,40	KS
150251	Mauerabdeckung 2-seitig gespalten (2 x Längsseite) Sepia	60	32	6	26,50	20	530	Stk	22,00	26,40	KS
150179	Mauerabdeckung 3-seitig gespalten 2 x Längsseite, 1 x kurze Seite Rauchquarz	30	32	6	13,50	40	540	Stk	12,40	14,88	KS
150178	Mauerabdeckung 3-seitig gespalten 2 x Längsseite, 1 x kurze Seite Fuoco	30	32	6	13,50	40	540	Stk	12,40	14,88	KS
150250	Mauerabdeckung 3-seitig gespalten 2 x Längsseite, 1 x kurze Seite Sepia	30	32	6	13,50	40	540	Stk	12,40	14,88	KS
150180	Pfeilerabdeckung 4-seitig Rauchquarz	50	50	6	34,50	10	345	Stk	32,15	38,58	KS
150181	Pfeilerabdeckung 4-seitig Fuoco	50	50	6	34,50	10	345	Stk	32,15	38,58	KS
150252	Pfeilerabdeckung 4-seitig Sepia	50	50	6	34,50	10	345	Stk	32,15	38,58	KS



KARTÄUSER Mauer 12 Antik

Artikel-Nr.	Produkt	Länge cm	Breite cm	Höhe cm	ca. kg je m ² /Stk.	ca. m ² /Stk. je Pal.	ca. kg je Pal.	EH	Preis pro m ² /Stk. exkl. USt.	Preis pro m ² /Stk. inkl. USt.	RG
130893	1/1 Palette Rauchquarz	-	-	-	265	3	795	Pal	85,30	102,36	KS
130894	1/1 Palette Fuoco	-	-	-	265	3	795	Pal	85,30	102,36	KS
131401	1/1 Palette Sepia	-	-	-	265	3	795	Pal	85,30	102,36	KS
131929	1/3 Palette Rauchquarz	-	-	-	265	1	265	Pal	98,00	117,60	KS
131927	1/3 Palette Fuoco	-	-	-	265	1	265	Pal	98,00	117,60	KS
131930	1/3 Palette Sepia	-	-	-	265	1	265	Pal	98,00	117,60	KS
150186	Mauerabdeckung 2-seitig gespalten (2 x Längsseite) Rauchquarz	60	32	6	16,20	40	648	Stk	14,30	17,16	KS
150185	Mauerabdeckung 2-seitig gespalten (2 x Längsseite) Fuoco	60	32	6	16,20	40	648	Stk	14,30	17,16	KS
150249	Mauerabdeckung 2-seitig gespalten (2 x Längsseite) Sepia	60	32	6	16,20	40	648	Stk	14,30	17,16	KS
150184	Mauerabdeckung 3-seitig gespalten 2 x Längsseite, 1 x kurze Seite Rauchquarz	30	32	6	8,25	80	660	Stk	7,90	9,48	KS
150183	Mauerabdeckung 3-seitig gespalten 2 x Längsseite, 1 x kurze Seite Fuoco	30	32	6	8,25	80	660	Stk	7,90	9,48	KS
150248	Mauerabdeckung 3-seitig gespalten 2 x Längsseite, 1 x kurze Seite Sepia	30	32	6	8,25	80	660	Stk	7,90	9,48	KS



Zaunstein MODERN

Klassisch-elegant ausgeführt, harmoniert dieser Zaunstein mit geometrisch-akzentuierter Architektur.





Zaunstein MODERN Natur 20 cm

Klassisch-elegant ausgeführt, harmonisiert dieser Zaunstein mit geometrisch-akzentuierter Architektur. Er passt perfekt zu modernen Bauten mit Beton oder Stahl, Glas oder Holz. Raffiniertes Detail am Rande: Die rundum laufende Fase lässt spannende Licht- und Schatteneffekte entstehen.

Frost- und tausalzbeständig ja
Kante Umlaufende Fase bei Normal- und Halbstein
Umfangreiches Sortiment: Normalstein, Halbstein, Eckstein geschnitten, Abdeckplatten, Briefkastenstein



Artikel-Nr.	Produkt	Länge cm	Breite cm	Höhe cm	ca. kg je Stk	Stk. je Pal.	EH	Preis exkl. USt.	Preis inkl. USt.	RG
131421	Normalstein* Rauchquarz	40	20	20	18	48	Stk	4,03	4,83	KS
131442	Normalstein* Fuoco	40	20	20	18	48	Stk	4,03	4,83	KS
131454	Normalstein* Sepia	40	20	20	18	48	Stk	4,03	4,83	KS
130567	Normalstein* Grau	40	20	20	18	48	Stk	4,03	4,83	KS
130595	Normalstein* Arktis	40	20	20	18	48	Stk	4,03	4,83	KS
131422	Halbstein Rauchquarz	20	20	20	10,75	96	Stk	2,75	3,29	KS
131443	Halbstein Fuoco	20	20	20	10,75	96	Stk	2,75	3,29	KS
131455	Halbstein Sepia	20	20	20	10,75	96	Stk	2,75	3,29	KS
130594	Halbstein Grau	20	20	20	10,75	96	Stk	2,75	3,29	KS
130596	Halbstein Arktis	20	20	20	10,75	96	Stk	2,75	3,29	KS

Zaunstein MODERN Gestrahlt 20 cm



Artikel-Nr.	Produkt	Länge cm	Breite cm	Höhe cm	ca. kg je Stk	Stk. je Pal.	EH	Preis exkl. USt.	Preis inkl. USt.	RG
131427	Normalstein* 2-seitig gestrahlt Rauchquarz	40	20	20	18	40	Stk	7,34	8,80	KS
131448	Normalstein* 2-seitig gestrahlt Fuoco	40	20	20	18	40	Stk	7,34	8,80	KS
131460	Normalstein* 2-seitig gestrahlt Sepia	40	20	20	18	40	Stk	7,34	8,80	KS
130651	Normalstein* 2-seitig gestrahlt Grau	40	20	20	18	40	Stk	7,34	8,80	KS
130653	Normalstein* 2-seitig gestrahlt Arktis	40	20	20	18	40	Stk	7,34	8,80	KS
131428	Halbstein 2-seitig gestrahlt Rauchquarz	20	20	20	10,75	80	Stk	4,03	4,83	KS
131449	Halbstein 2-seitig gestrahlt Fuoco	20	20	20	10,75	80	Stk	4,03	4,83	KS
131461	Halbstein 2-seitig gestrahlt Sepia	20	20	20	10,75	80	Stk	4,03	4,83	KS
130655	Halbstein 2-seitig gestrahlt Grau	20	20	20	10,75	80	Stk	4,03	4,83	KS
130654	Halbstein 2-seitig gestrahlt Arktis	20	20	20	10,75	80	Stk	4,03	4,83	KS

Lieferung

Stückweise auf Europalette, foliert, *der Normalstein wird je nach Produktion mit bzw. ohne Steg ausgeliefert.
 Ecksteine geschnitten auf Standardgehrung 45° = Innenwinkel 90°. Sonderfertigung - keine Rücknahme möglich. Lieferzeit ca. 14 Tage.

Verlegung

Paletten unbedingt gemischt verarbeiten. Ecksteine werden aus Normalsteinen zugeschnitten. Jeder Eckstein wird innen beschriftet. Es passen nur Ecksteine mit der gleichen Nummer zusammen. Bedarf an Füllbeton ca. 115 l / m². Um Frostschäden zu vermeiden, sollten Längs- und Stoßfugen schon beim Verlegen mit Betondichtungsmasse verfüllt werden. Bedarf an Betondichtungsmasse ca. 1 Kartusche à 310 ml pro m².

Abdeckplatte MODUS für Mauer und Pfeiler



Artikel-Nr.	Produkt	Länge cm	Breite cm	Höhe cm	ca. kg je Stk	Stk. je Pal.	EH	Preis exkl. USt.	Preis inkl. USt.	RG
130564	Rauchquarz	46	28	6	16	64	Stk	5,65	6,78	KS
131170	Fuoco	46	28	6	16	64	Stk	5,65	6,78	KS
131416	Sepia	46	28	6	16	64	Stk	5,65	6,78	KS
130003	Grau	46	28	6	16	64	Stk	5,65	6,78	KS
130001	Arktis	46	28	6	16	64	Stk	5,65	6,78	KS



Nachhaltig: GoGreen

Der umweltschonende Sichtschutz für Ihr Zuhause.





Sichtschutzprofil GoGreen

Mit der GoGreen Linie von H+S holen Sie sich einen umweltschonenden Sichtschutz nach Hause, ganz ohne PVC und mit Hauptfokus auf die umweltschonende Produktion. Zaunsäulen und Paneele bestehen zu 65% aus Naturfasern - ohne dafür zusätzlich einen Baum zu fällen.

So flexibel, wie Sie wollen:

- Die Paneele können wahlweise blickdicht oder mit Abstand montiert werden.
- Die Höhe kann selbst eingestellt werden - durchgehende Befestigungsnut.
- Jederzeit leicht in der Länge zu kürzen.

Baumaterial mit zukunftsweisenden Eigenschaften:

German Compact Composite (GCC) ist 100% recyclebar und kreislauffähig, dauerhaft robust und pflegeleicht.

Artikel-Nr.	Produkt	EH	Preis exkl. USt.	Preis inkl. USt.	RG
9005483 888801	GoGreen Paneel 1.930 x 235 x 25 mm grau	Stk.	37,50	45,00	HS01
9005483 888863	GoGreen Säule 100 x 100 mm; 2.700 mm grau; SET	Stk.	225,00	270,00	HS01
9005483 888832	GoGreen Einschubleiste 6 x 34 x 2.200 mm grau	Stk.	10,00	12,00	HS01
9005483 888818	GoGreen Paneel 1.930 x 235 x 25 mm schokoschwarz	Stk.	37,50	45,00	HS01
9005483 888887	GoGreen Säule 100 x100 mm; 2.700 mm schokoschwarz; SET	Stk.	225,00	270,00	HS01
9005483 888849	GoGreen Einschubleiste 6 x 34 x 2.200 mm schokoschwarz	Stk.	10,00	12,00	HS01
9005483 888870	GoGreen Abdeckkappe Niro	Stk.	5,00	6,00	HS01
9005483 888856	GoGreen Dichtband 20 mm, 13m / Rolle	Stk.	66,67	80,00	HS01
9005483 888825	GoGreen Grundplatte 140 x120 mm vzkt. inkl. Schraube M8 x 80	Stk.	43,33	52,00	HS01
9005483 758708	GoGreen Schlaganker M10 x 100 mm Niro	Stk.	3,13	3,75	HS01

SET beinhaltet 1 Stk. Säule, 2 Stk. Deckleisten mit 2,2 m, 1 Stk. Abdeckkappe, 2 Stk. Dichtband mit jeweils 1,9 m

Bestandteile:



Weltweit einzigartig:
45-65 % Naturfasern



10 - 30 % gebrauchte
Materialressourcen



25% Polymere
und Additive





Entspannen

Aluminium Sichtschutz als Do-it-yourself System.



Sichtschutz- profil



Sichtschutzprofil aus Aluminium

Do-it-yourself!

Das Alu-Sichtschutzprofil aus Aluminium (200x20x2460 mm) wird ganz einfach mit den Oktavia UNISäulen montiert. Dazu wird das U-Einfassprofil (24x30 mm) einfach in der Befestigungsnut der Uni Säule verschraubt. Die Paneele werden dann mittels Nut-Feder System eingeschoben.

So flexibel, wie Sie wollen:

- Die Paneele können wahlweise blickdicht oder mittels Abstand montiert werden.
- Die Höhe kann selbst eingestellt werden - durchgehende Befestigungsnut.
- Jederzeit leicht zu kürzen - Alu Profil.

Artikel-Nr.	Produkt	EH	Preis exkl. USt.	Preis inkl. USt.	RG
9005483 533701	Alu Paneel 200 x 20 x 2.460 mm, grün	Stk.	63,75	76,50	HS01
9005483 533725	U-Einfassprofil, GL 1.000 mm, grün	Stk.	14,17	17,00	HS01
9005483 533749	U-Einfassprofil, GL 1.200 mm, grün	Stk.	15,63	18,75	HS01
9005483 533763	U-Einfassprofil, GL 1.400 mm, grün	Stk.	17,08	20,50	HS01
9005483 533787	U-Einfassprofil, GL 2.000 mm, grün	Stk.	22,08	26,50	HS01
9005483 533718	Alu Paneel 200 x 20 x 2.460 mm, grau	Stk.	63,75	76,50	HS01
9005483 533732	U-Einfassprofil, GL 1.000 mm, grau	Stk.	14,17	17,00	HS01
9005483 533756	U-Einfassprofil, GL 1.200 mm, grau	Stk.	15,63	18,75	HS01
9005483 533770	U-Einfassprofil, GL 1.400 mm, grau	Stk.	17,08	20,50	HS01
9005483 533787	U-Einfassprofil, GL 2.000 mm, grau	Stk.	22,08	26,50	HS01

UNI Säulen und Zubehör aus unserem Normprogramm. Material leicht zu bearbeiten und zu kürzen. Als Sichtschutz im Außenbereich. Einfach zu montieren.





Elegant

Der Herculeszaun mit Knick optimal für Ihren Garten.



Stabil

Die Doppelstabmatte für besondere Stabilität.



Herculeszaun

Matte aus punktgeschweißtem Gitter mit Maschenweite 200x55 mm, Verstärkungsfalte 50x55 mm, Drahtstärke 4,0 bzw. 5,0 mm. Durch die Verstärkungsfalten erhalten Sie Stabilität. In Kombination mit der H+S Säule ULI 6040 erhalten Sie ein flexibles Zaunsystem mit gutem Preis-Leistungs Verhältnis.

Artikel-Nr.	Produkt	Zaunhöhe m	Mattenlänge mm	EH	Preis exkl. USt.	Preis inkl. USt.	RG
9005483 573097	Herculeszaun verzinkt	1,02	2.500	Stk.	41,58	49,90	HS01
9005483 573103	Herculeszaun verzinkt	1,22	2.500	Stk.	47,08	56,50	HS01
9005483 573127	Herculeszaun verzinkt	1,52	2.500	Stk.	59,42	71,30	HS01
9005483 573363	Herculeszaun RAL 6005	1,02	2.500	Stk.	42,08	50,50	HS01
9005483 573370	Herculeszaun RAL 6005	1,22	2.500	Stk.	49,92	59,90	HS01
9005483 573394	Herculeszaun RAL 6005	1,52	2.500	Stk.	62,42	74,90	HS01
9005483 120086	Herculeszaun RAL 7016	1,02	2.500	Stk.	42,08	50,50	HS01
9005483 120093	Herculeszaun RAL 7016	1,22	2.500	Stk.	49,92	59,90	HS01
9005483 120109	Herculeszaun RAL 7016	1,52	2.500	Stk.	62,42	74,90	HS01

Erhältlich in verzinkt, verzinkt und RAL 6005 moosgrün, RAL 7016 anthrazitgrau beschichtet

Doppelstabmatte leicht

Matte aus punktgeschweißtem Gitter mit Mattenlänge von 2510 mm. Die Matte hat eine durchgehende Maschenweite von 200x50 mm, und eine Drahtstärke von senkrechter Draht 5 mm und waagrechter Draht doppelt 6 mm. Wir empfehlen das Säulensystem UNI für den bestmöglichen Halt. Die Kombination mit dem Säulensystem ULI 6040 ist auch eine passende preiswertere Alternative.

Artikel-Nr.	Produkt	Zaunhöhe m	Mattenlänge mm	EH	Preis exkl. USt.	Preis inkl. USt.	RG
9005483 578917	Doppelstabmatte leicht verzinkt	0,83	2.510	Stk.	33,75	40,50	HS01
9005483 578924	Doppelstabmatte leicht verzinkt	1,03	2.510	Stk.	40,83	49,00	HS01
9005483 578931	Doppelstabmatte leicht verzinkt	1,23	2.510	Stk.	47,42	56,90	HS01
9005483 578948	Doppelstabmatte leicht verzinkt	1,43	2.510	Stk.	51,58	61,90	HS01
9005483 578955	Doppelstabmatte leicht verzinkt	1,63	2.510	Stk.	57,67	69,20	HS01
9005483 579037	Doppelstabmatte leicht verzinkt	1,83	2.510	Stk.	68,00	81,60	HS01
9005483 578962	Doppelstabmatte leicht verzinkt	2,03	2.510	Stk.	76,25	91,50	HS01
9005483 578979	Doppelstabmatte leicht RAL 6005	0,83	2.510	Stk.	40,83	49,00	HS01
9005483 578986	Doppelstabmatte leicht RAL 6005	1,03	2.510	Stk.	47,42	56,90	HS01
9005483 578993	Doppelstabmatte leicht RAL 6005	1,23	2.510	Stk.	57,67	69,20	HS01
9005483 579006	Doppelstabmatte leicht RAL 6005	1,43	2.510	Stk.	61,83	74,20	HS01
9005483 579013	Doppelstabmatte leicht RAL 6005	1,63	2.510	Stk.	80,17	96,20	HS01
9005483 579044	Doppelstabmatte leicht RAL 6005	1,83	2.510	Stk.	84,00	100,80	HS01
9005483 579020	Doppelstabmatte leicht RAL 6005	2,03	2.510	Stk.	92,42	110,90	HS01
9005483 119974	Doppelstabmatte leicht RAL 7016	0,83	2.510	Stk.	40,83	49,00	HS01
9005483 119981	Doppelstabmatte leicht RAL 7016	1,03	2.510	Stk.	47,42	56,90	HS01
9005483 119998	Doppelstabmatte leicht RAL 7016	1,23	2.510	Stk.	57,67	69,20	HS01
9005483 120000	Doppelstabmatte leicht RAL 7016	1,43	2.510	Stk.	61,83	74,20	HS01
9005483 120017	Doppelstabmatte leicht RAL 7016	1,63	2.510	Stk.	80,17	96,20	HS01
9005483 120024	Doppelstabmatte leicht RAL 7016	1,83	2.510	Stk.	84,00	100,80	HS01
9005483 120031	Doppelstabmatte leicht RAL 7016	2,03	2.510	Stk.	92,42	110,90	HS01
9005483 357949	Doppelstabmatte leicht RAL 9005 beschichtet	1,03	2.510	Stk.	49,58	59,50	HS01
9005483 357956	Doppelstabmatte leicht RAL 9005 beschichtet	1,23	2.510	Stk.	60,00	72,00	HS01
9005483 357963	Doppelstabmatte leicht RAL 9005 beschichtet	1,43	2.510	Stk.	64,58	77,50	HS01

Erhältlich in den Ausführungen verzinkt, moosgrün RAL 6005, anthrazitgrau RAL 7016, schwarz RAL 9005 beschichtet

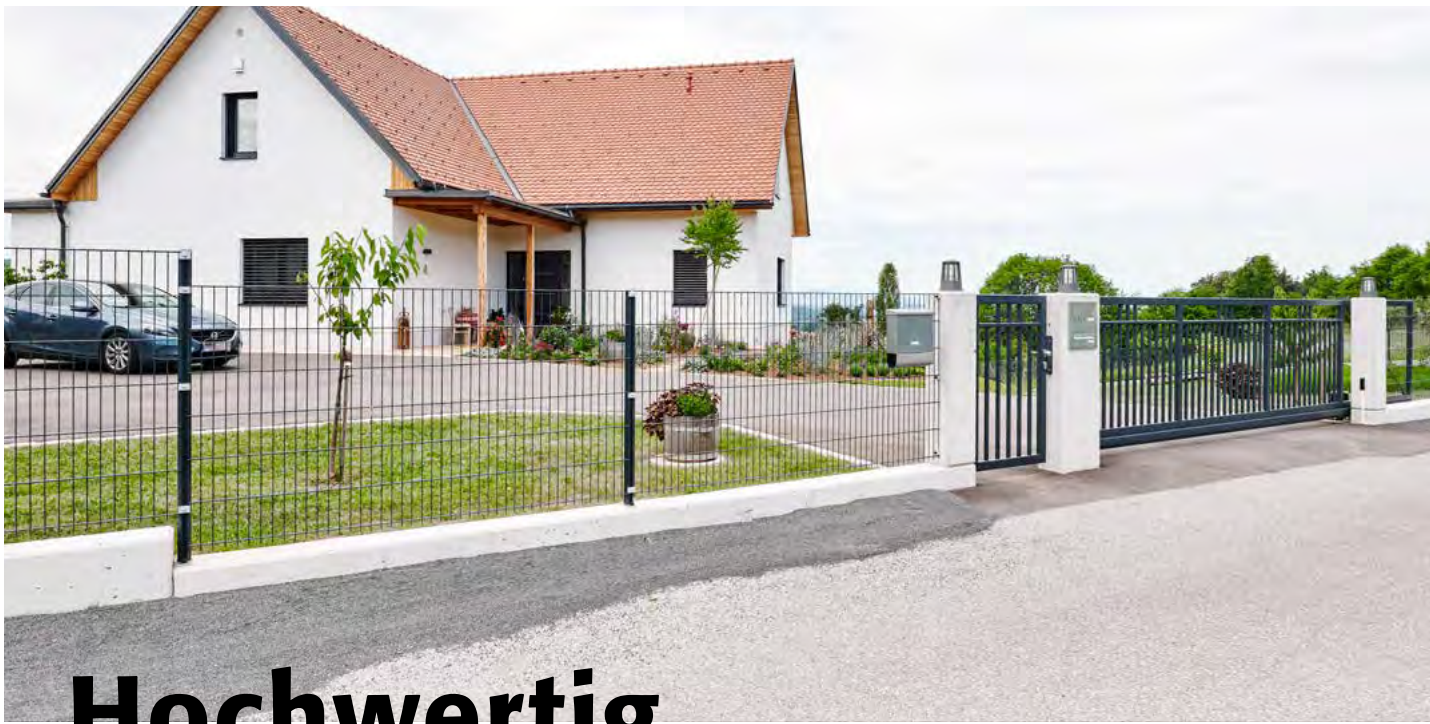

Hochwertig

Unsere Zaunsäulensysteme stehen für eine flexible Montage.



H+S Säulen- systeme



H+S Säulensysteme

Die Säulensysteme UNI und ULI 6040 wurden so konzipiert, dass diese mit allen Mattenzäunen kompatibel sind. Durch das umfangreiche Zubehör können die Säulen ganz einfach in Erde betoniert aber auch auf einem bestehenden Betonsockel aufgedübelt bzw. eingebohrt werden. Die UNI Säule hat drei durchgehende Befestigungsnuten, durch welche der Säulenschaft als Anfangs-, End-, Eck- und Zwischensäule aber auch für T-Ausbildungen eingesetzt werden kann. Die preiswertere ULI 6040 Säule hat eine durchgehende Befestigungsnut und dient auch als Anfangs- End- und Ecksäule. Beide Säulensysteme ermöglichen eine flexible Anpassung vor Ort.

H+S Oktavia® Uni Säule Aluminium inkl. Abdeckkappe alu natur

Artikel-Nr.	Produkt		Zaun- höhe m	Säulen- länge m	EH	Preis exkl. USt.	Preis inkl. USt.	RG
9005483 771233	H+S Oktavia®	RAL 6005	0,83	1,35	Stk.	33,54	40,25	HS01
9005483 771240	H+S Oktavia®	RAL 6005	1,03	1,50	Stk.	39,17	47,00	HS01
9005483 771226	H+S Oktavia®	RAL 6005	1,23	1,70	Stk.	42,50	51,00	HS01
9005483 771257	H+S Oktavia®	RAL 6005	1,43/1,52	1,90	Stk.	45,83	55,00	HS01
9005483 771431	H+S Oktavia®	RAL 7016	0,80	1,35	Stk.	33,54	40,25	HS01
9005483 771448	H+S Oktavia®	RAL 7016	1,03	1,50	Stk.	39,17	47,00	HS01
9005483 771424	H+S Oktavia®	RAL 7016	1,23	1,70	Stk.	42,50	51,00	HS01
9005483 771455	H+S Oktavia®	RAL 7016	1,43/1,52	1,90	Stk.	45,83	55,00	HS01

Ohne Mattenklemmteil. Wandstärke 3 mm. Ausführungen: Alu natur, moosgrün RAL 6005, anthrazitgrau RAL 7016, schwarz RAL 9005

ULI 6040 für Mattenzäune inkl. PVC Abdeckkappe

Aus formschönen Aluminium Profil 60x40 mm mit einer durchgehenden Befestigungsnut. Kompatibel mit Zubehörmaterial UNI Säule aus Aluminium. Für die Befestigung der Matten werden die Mattenklemmset benötigt.

Artikel-Nr.	Produkt		Zaun- höhe m	Säulen- länge m	EH	Preis exkl. USt.	Preis inkl. USt.	RG
9005483 820061	ULI 6040	alu natur	1,03	1,50	Stk.	24,79	29,75	HS01
9005483 820092	ULI 6040	alu natur	1,23	1,70	Stk.	27,50	33,00	HS01
9005483 820122	ULI 6040	alu natur	1,43	1,90	Stk.	30,42	36,50	HS01
9005483 820153	ULI 6040	alu natur	1,63	2,10	Stk.	33,33	40,00	HS01
9005483 820078	ULI 6040	RAL 6005	1,03	1,50	Stk.	30,83	37,00	HS01
9005483 820108	ULI 6040	RAL 6005	1,23	1,70	Stk.	34,58	41,50	HS01
9005483 820139	ULI 6040	RAL 6005	1,43	1,90	Stk.	37,50	45,00	HS01
9005483 820160	ULI 6040	RAL 6005	1,63	2,10	Stk.	41,25	49,50	HS01
9005483 820085	ULI 6040	RAL 7016	1,03	1,50	Stk.	30,83	37,00	HS01
9005483 820115	ULI 6040	RAL 7016	1,23	1,70	Stk.	34,58	41,50	HS01
9005483 820146	ULI 6040	RAL 7016	1,43	1,90	Stk.	37,50	45,00	HS01
9005483 820177	ULI 6040	RAL 7016	1,63	2,10	Stk.	41,25	49,50	HS01

Ausführungen: Alu natur, moosgrün RAL 6005, anthrazitgrau RAL 7016.

UNI Mattenklemmset

für die Montage der Matten an der UNI Säule.

Artikel-Nr.	Produkt		Einheit Stk	EH	Preis exkl. USt.	Preis inkl. USt.	RG
9005483 771608	Alu natur		1	Stk.	3,67	4,40	HS01
9005483 771615	Alu natur		3	Stk.	10,42	12,50	HS01
9005483 772612	RAL 6005 moosgrün		3	Stk.	15,42	18,50	HS01
9005483 772629	RAL 7016 anthrazitgrau		3	Stk.	15,42	18,50	HS01



Flexibel

Funktionalität für Ihren Lebensbereich mit dem PVC Geflecht.



Schick

Mit dem Villagon schützen Sie stilvoll Ihr Grundstück.



Rollenzäune

Mit dem PVC Geflecht können selbst unebene Geländeverläufe realisiert werden. Das Diagonalgitter kann flexibel vor Ort angepasst werden. Mit dem punktgeschweißten Villagon erhalten Sie eine stilvollen Gartenzaun für Ihre Ruheoase. Umfangreiches Zubehör finden Sie in Ihrem Markt.

Artikel-Nr.	Produkt	Maschenweite mm	Zaunhöhe m	Drahtstärke m	Gesamtlänge m	EH	Preis exkl. USt.	Preis inkl. USt.	RG
9005483 704163	PVC Geflecht RAL 6005	60x60	1	2,50	25	Stk.	89,17	107,00	HS01
9005483 704248	PVC Geflecht RAL 6005	60x60	1,25	2,50	25	Stk.	115,00	138,00	HS01
9005483 704323	PVC Geflecht RAL 6005	60x60	1,50	2,50	25	Stk.	134,17	161,00	HS01
9005483 751112	PVC Geflecht RAL 6005	60x60	1	2,50	25	Stk.	98,33	118,00	HS01
9005483 751129	PVC Geflecht RAL 6005	60x60	1,25	2,50	25	Stk.	126,67	152,00	HS01
9005483 751136	PVC Geflecht RAL 6005	60x60	1,50	2,50	25	Stk.	149,17	179,00	HS01
9005483 540037	Villagon 20 RAL 6005	75x50	1	2/2,50	25	Stk.	156,67	188,00	HS01
9005483 540112	Villagon 20 RAL 6005	75x50	1,22	2/2,50	25	Stk.	182,50	219,00	HS01
9005483 540389	Villagon 20 RAL 6005	75x50	1,52	2/2,50	25	Stk.	221,67	266,00	HS01
9005483 540495	Villagon 20 RAL 7016	75x50	1	2/2,50	25	Stk.	160,00	192,00	HS01
9005483 540501	Villagon 20 RAL 7016	75x50	1,22	2/2,50	25	Stk.	185,83	223,00	HS01
9005483 540518	Villagon 20 RAL 7016	75x50	1,52	2/2,50	25	Stk.	225,83	271,00	HS01

Oktavia 200 Säulensystem für Rollenzaun

Aus Achteckprofil inkl. umfangreichem Zubehörmaterial. Ausführungen: Alu natur, moosgrün RAL 6005, anthrazitgrau RAL 7016. 1 Stk. PVC Abdeckkappe

Artikel-Nr.	Produkt	Zaunhöhe m	Säulenlänge m	EH	Preis exkl. USt.	Preis inkl. USt.	RG
9005483 750078	H+S Oktavia® 2000 End- oder Mittelspannsäule RAL 6005	1	1,61	Stk.	67,08	80,50	HS01
9005483 750085	H+S Oktavia® 2000 End- oder Mittelspannsäule RAL 6005	1,25	1,86	Stk.	73,75	88,50	HS01
9005483 750092	H+S Oktavia® 2000 End- oder Mittelspannsäule RAL 6005	1,50	2,11	Stk.	84,58	101,50	HS01
9005483 743940	H+S Oktavia® 2000 End- oder Mittelspannsäule RAL 7016	1	1,61	Stk.	67,08	80,50	HS01
9005483 743957	H+S Oktavia® 2000 End- oder Mittelspannsäule RAL 7016	1,25	1,86	Stk.	73,75	88,50	HS01
9005483 743964	H+S Oktavia® 2000 End- oder Mittelspannsäule RAL 7016	1,50	2,11	Stk.	84,58	101,50	HS01
9005483 750191	H+S Oktavia® 2000 Ecksäule RAL 6005	1	1,61	Stk.	90,41	108,50	HS01
9005483 750207	H+S Oktavia® 2000 Ecksäule RAL 6005	1,25	1,86	Stk.	101,25	121,50	HS01
9005483 750214	H+S Oktavia® 2000 Ecksäule RAL 6005	1,50	2,11	Stk.	107,50	129,00	HS01
9005483 743858	H+S Oktavia® 2000 Ecksäule RAL 7016	1	1,61	Stk.	90,41	108,50	HS01
9005483 743865	H+S Oktavia® 2000 Ecksäule RAL 7016	1,25	1,86	Stk.	101,25	121,50	HS01
9005483 743872	H+S Oktavia® 2000 Ecksäule RAL 7016	1,50	2,11	Stk.	107,50	129,00	HS01
9005483 711888	H+S Oktavia® Zwischensäule RAL 6005	1	1,50	Stk.	18,54	22,25	HS01
9005483 711963	H+S Oktavia® Zwischensäule RAL 6005	1,25	1,75	Stk.	21,67	26,00	HS01
9005483 712007	H+S Oktavia® Zwischensäule RAL 6005	1,50	2,00	Stk.	26,67	32,00	HS01
9005483 743766	H+S Oktavia® Zwischensäule RAL 7016	1	1,50	Stk.	18,54	22,25	HS01
9005483 743773	H+S Oktavia® Zwischensäule RAL 7016	1,25	1,75	Stk.	21,67	26,00	HS01
9005483 743780	H+S Oktavia® Zwischensäule RAL 7016	1,50	2,00	Stk.	26,67	32,00	HS01



Gabionen-Steinkörbe

Gabionen sind (mit einer Speziallegierung beschichtete) Drahtgitterkörbe, die mit Steinen befüllt werden. Diese modernen Bauelemente werden im Garten- und Landschaftsbau, im Straßen- und Wasserbau, sowie in der modernen Architektur zur Errichtung von Stützmauern und freistehenden Mauern (Sicht- und Lärmschutz) verwendet.



Fertig-Gabione



Gabionen-Steinkörbe

Gabionen sind (mit einer Speziallegierung beschichtete) Drahtgitterkörbe, die mit Steinen befüllt werden. Diese modernen Bauelemente werden im Garten- und Landschaftsbau, im Straßen- und Wasserbau, sowie in der modernen Architektur zur Errichtung von Stützmauern und freistehenden Mauern (Sicht- und Lärmschutz) verwendet.

Anwendungsmöglichkeiten

freistehende Mauern	Sichtschutz, Lärmschutz, Windschutz, Staubschutz, Mauerverkleidungen, Grundstückseinfriedungen, Einzäunung von Park- und Spielplätzen, Einfahrts- und Durchfahrtsperren, Baukörper (z. B. Carport)
Stützmauern	Hang- und Böschungsbefestigungen, Gartenmauern, Erdrutschsanierungen, Fahrbahnbefestigungen, Teichbau, Uferbefestigungen, Dammsicherungen
weitere Verwendungen	Solitärgabione im Garten, Sitzbänke, Säulen, Blumentröge, Messestandgestaltungen, Wegrandbefestigungen, Müllinseln

Fertig-Gabione

- im Werk befüllte und hochverdichtete Fertigteile
- verlegefertige Anlieferung auf die Baustelle
- schnelle Errichtung (sehr kurze Bauzeit)
- minimaler Arbeits- und Maschinenaufwand
- maßgenaue Körbe
- keine Setzungen des Füllmaterials
- kein Platzbedarf für lose Steine und leere Gabionen auf der Baustelle
- Einbau ist unabhängig von Witterung und Jahreszeit
- wiederverwendbar, auch für temporäre Projekte geeignet
- kein „Ausbauchen“
- 5 cm Abstand der vertikalen Drähte
- Drahtstärke 5 und 6 mm
- Drahtzugfestigkeit 600 N/mm² (6 mm Drahtstärke)



Aufbau der Mauer

Mit am Korb verschweißten Hebeschlaufen und unserem geprüften Transportgeschirr ist ein rasches, sicheres und kostengünstiges Versetzen der Körbe gewährleistet. Die Hebeschlaufen werden nach dem Versetzen nach innen umgebogen oder mit einem Bolzenschneider abgetrennt. Bei 50 cm Mauertiefe müssen die Hebeschlaufen abgetrennt werden (ausgenommen oberste Reihe).

Gabionen-Steinkörbe

Fertig-Gabionen, werkseitig befüllt & verdichtet



Fertig-Gabionen, Tiefe 50 cm und 100 cm

Fertig-Gabionen mit gewaschenem Marmorbruch, Wolken-Weiß 50 - 100 mm gefüllt



Artikel-Nr.	Produkt	Länge cm	Tiefe cm	Höhe cm	ca. kg je Stk.	EH	Preis exkl. USt.	Preis inkl. USt.	RG
90 04179 54000 9	Marmorbruch Wolken-Weiß	50	50	50	190	Stk.	142,29	170,75	SC03
90 04179 54100 6	Marmorbruch Wolken-Weiß	100	50	50	390	Stk.	195,79	234,95	SC03
90 04179 55100 5	Marmorbruch Wolken-Weiß	150	50	50	580	Stk.	273,28	327,93	SC03
90 04179 54200 3	Marmorbruch Wolken-Weiß	200	50	50	780	Stk.	328,13	393,75	SC03
90 04179 54300 0	Marmorbruch Wolken-Weiß	100	50	100	780	Stk.	318,13	381,75	SC03
90 04179 54400 7	Marmorbruch Wolken-Weiß	150	50	100	1.170	Stk.	411,87	494,24	SC03
90 04179 54500 4	Marmorbruch Wolken-Weiß	200	50	100	1.600	Stk.	546,25	655,50	SC03
90 04179 54600 1	Marmorbruch Wolken-Weiß	100	100	50	780	Stk.	314,63	377,55	SC03
90 04179 54700 8	Marmorbruch Wolken-Weiß	200	100	50	1.600	Stk.	518,45	622,14	SC03
90 04179 54800 5	Marmorbruch Wolken-Weiß	100	100	100	1.600	Stk.	506,25	607,50	SC03
90 04179 54900 2	Marmorbruch Wolken-Weiß	150	100	100	2.400	Stk.	656,25	787,50	SC03
90 04179 55000 8	Marmorbruch Wolken-Weiß	200	100	100	3.200	Stk.	828,75	994,50	SC03

Alle angegebenen Größen sind mit 10 verschiedenen Steinfüllungen erhältlich!



Marmorbruch-Gabione Wolken-Weiß



Marmorbruch-Gabione Chateau-Beige



Marmorbruch-Gabione Rot-Braun



Marmorbruch-Gabione Gold-Ocker



Chloritbruch-Gabione Schiefer-Grün



Marmorbruch-Gabione Donau-Blau



Flusskiesel-Gabione Bunt



Marmorbruch-Gabione Grau-Weiß



Granitbruch-Gabione Salz & Pfeffer



Basaltbruch-Gabione Schwarz

Bitte beachten Sie: Diese Naturprodukte unterliegen vorkommensbedingten Schwankungen in Farbe, Struktur und Größe. Aus drucktechnischen Gründen entsprechen die Bilder zum Teil nicht der tatsächlichen Steinfarbe. Die oberste Schicht einer Gabione wird generell mit kleineren Steinen hohlräumarm aufgefüllt, damit das Gewicht der übereinander stehenden Gabionen kraftschlüssig übertragen werden kann. Wir weisen darauf hin, dass diese kleineren Steine aus der Gabione entnommen werden könnten.



Selbstbau-Gabionen, Tiefe 30 cm, Maschenweite 5 x 10 cm

(Aufbau und Befüllung auf der Baustelle)

- Materialeinsparung und hohe Stabilität durch monolithische Bauweise (Verbinden der Körbe, keine Doppelwände bzw. -böden)
- rundherum geschweißte Ösen
- exakte Kantenausbildung
- Drahtstärke 4,50 mm, Drahtzugfestigkeit 450 N/mm²
- einfache und sichere Steckschließen-Ösen-Verbindung
- sehr stabil gegen Druckkräfte (z.B. von einem Hang)
- einfacher und schneller Zusammenbau



Artikel-Nr.	Produkt	Länge cm	Tiefe cm	Höhe cm	ca. kg je Stk.	EH	Preis exkl. USt.	Preis inkl. USt.	RG
90 04179 56050 2	Stahldraht 4,50 mm	30	30	30	3,40	Stk.	67,34	80,81	SC04
90 04179 56051 9	Stahldraht 4,50 mm	50	30	30	4,60	Stk.	67,73	81,27	SC04
90 04179 56052 6	Stahldraht 4,50 mm	100	30	30	7,50	Stk.	104,69	125,63	SC04
90 04179 56053 3	Stahldraht 4,50 mm	150	30	30	10,50	Stk.	140,54	168,65	SC04
90 04179 56054 0	Stahldraht 4,50 mm	200	30	30	13,40	Stk.	179,64	215,57	SC04
90 04179 56100 4	Stahldraht 4,50 mm	50	30	50	6,40	Stk.	71,03	85,24	SC04
90 04179 56101 1	Stahldraht 4,50 mm	100	30	50	11,60	Stk.	108,80	130,56	SC04
90 04179 56102 8	Stahldraht 4,50 mm	150	30	50	14,20	Stk.	145,38	174,45	SC04
90 04179 56103 5	Stahldraht 4,50 mm	200	30	50	20,90	Stk.	185,33	222,39	SC04
90 04179 56107 3	Stahldraht 4,50 mm	100	30	100	16,10	Stk.	163,65	196,38	SC04
90 04179 56108 0	Stahldraht 4,50 mm	150	30	100	21,90	Stk.	216,67	260,00	SC04
90 04179 56109 7	Stahldraht 4,50 mm	200	30	100	27,50	Stk.	272,79	327,35	SC04

Selbstbau-Gabionen, Tiefe 50 cm, Maschenweite 5 x 10 cm

Artikel-Nr.	Produkt	Länge cm	Tiefe cm	Höhe cm	ca. kg je Stk.	EH	Preis exkl. USt.	Preis inkl. USt.	RG
90 04179 56058 8	Stahldraht 4,50 mm	50	50	30	6,10	Stk.	68,12	81,74	SC04
90 04179 56059 5	Stahldraht 4,50 mm	100	50	30	9,90	Stk.	105,11	126,13	SC04
90 04179 56060 1	Stahldraht 4,50 mm	150	50	30	13,60	Stk.	140,99	169,19	SC04
90 04179 56061 8	Stahldraht 4,50 mm	200	50	30	17,40	Stk.	180,12	216,14	SC04
90 04179 56112 7	Stahldraht 4,50 mm	50	50	50	8,90	Stk.	71,47	85,76	SC04
90 04179 56113 4	Stahldraht 4,50 mm	100	50	50	13,60	Stk.	109,21	131,05	SC04
90 04179 56114 1	Stahldraht 4,50 mm	150	50	50	17,70	Stk.	145,83	175,00	SC04
90 04179 56115 8	Stahldraht 4,50 mm	200	50	50	22,90	Stk.	185,73	222,88	SC04
90 04179 56119 6	Stahldraht 4,50 mm	100	50	100	20,30	Stk.	164,13	196,96	SC04
90 04179 56120 2	Stahldraht 4,50 mm	150	50	100	26,50	Stk.	217,16	260,59	SC04
90 04179 56121 9	Stahldraht 4,50 mm	200	50	100	33,60	Stk.	273,34	328,01	SC04

Selbstbau-Gabionen sind auch in einer Maschenweite von 10 x 10 cm, auch in einer Tiefe von 100 cm sowie für den professionelle Anwender auch in einer Länge von 300 cm lieferbar.

Lärmschutzplatte

Lärmschutzplatte zum einfachen Einbau in Selbstbau-Gabionen, geeignet für Mauertiefen 30 cm und 50 cm, Klassifizierung der Luftschalldämmung nach EN 1793-2: Gruppe B3, keine Tiefengründung erforderlich, Aufbau und Befüllung auf der Baustelle.



Artikel-Nr.	Produkt	ca. kg je Stk.	EH	Preis exkl. USt.	Preis inkl. USt.	RG	
90 04179 56671 9	Lärmschutzplatte mit Montage- und Dichtungsmaterial	L 200 x H 50 cm	15	Stk.	133,25	159,90	SC04

Gabionen-Steinkörbe

Zubehör & Füllmaterial für Selbstbau-Gabionen



Steher für Mauertiefe 30 cm, Stahl dickverzinkt

Die Steher werden in 2 m Abständen in Punktfundamente einbetoniert. Bei freistehenden Mauern ab einer Höhe von 1,5 m statisch erforderlich. Auch für Terrassierungen (Geländesprünge) bis zu 1 m Höhe geeignet. Mit Kunststoffkappe, palettenverpackt.



Artikel-Nr.	Produkt	ca. kg je Stk.	EH	Preis exkl. USt.	Preis inkl. USt.	RG
90 04179 56676 4	L 120 cm (für Mauerhöhe 100 cm)*	6,20	Stk.	38,70	46,44	SC04
90 04179 56677 1	L 170 cm (für Mauerhöhe 150 cm)	11	Stk.	63,45	76,14	SC04
90 04179 56678 8	L 240 cm (für Mauerhöhe 200 cm)	20	Stk.	105,45	126,54	SC04

*nur bei Terrassierungen (Geländesprüngen) erforderlich



Bewehrungskorb für Steher (Punktfundament), Rippentorstahl 8 und 12 mm

Palettenverpackt, ab 1,5 m Zaunhöhe statisch erforderlich.

Artikel-Nr.	Produkt	ca. kg je Stk.	EH	Preis exkl. USt.	Preis inkl. USt.	RG
90 04179 56699 3	L 25 x B 25 x H 75 cm	6,90	Stk.	28,87	34,64	SC04

Füllmaterial für Selbstbau-Gabionen

alle Füllmaterialien sind gewaschen und abgefüllt in 1.000 kg Big Bags



Artikel-Nr.	Produkt	ca. t. je m³	EH	Preis exkl. USt.	Preis inkl. USt.	RG
90 04179 41759 2	Marmorbruch Wolken-Weiß 50 - 100 mm	1,50	t	132,50	159,00	SC04
90 04179 41819 3	Marmorbruch Carrara-Weiß 60 - 140 mm	1,55	t	195,83	235,00	SC04
90 04179 41849 0	Marmorbruch Chateau-Beige 50 - 150 mm	1,50	t	149,17	179,00	SC04
90 04179 45719 2	Marmorbruch Verona-Rot 50 - 100 mm	1,40	t	220,83	265,00	SC04
90 04179 45819 9	Marmorbruch Verona-Rot 80 - 200 mm	1,40	t	220,83	265,00	SC04
90 04179 45759 8	Marmorbruch Royal-Rot 50 - 100 mm	1,50	t	415,83	499,00	SC04
90 04179 45769 7	Marmorbruch Rot-Braun 50 - 100 mm	1,50	t	187,50	225,00	SC04
90 04179 51749 0	Marmorbruch Gold-Ocker 50 - 100 mm	1,50	t	137,50	165,00	SC04
90 04179 47729 9	Grünschieferbruch Glitzer-Grün 50 - 100 mm	1,60	t	124,17	149,00	SC04
90 04179 49739 6	Marmorbruch Donau-Blau 50 - 100 mm	1,50	t	124,17	149,00	SC04
90 04179 49839 3	Marmorbruch Donau-Blau 80 - 200 mm	1,50	t	124,17	149,00	SC04
90 04179 49709 9	Marmorbruch Grau-Weiß 50 - 100 mm	1,50	t	179,17	215,00	SC04
90 04179 49719 8	Gneisbruch Glimmer-Grau 50 - 100 mm	1,50	t	112,50	135,00	SC04
90 04179 49779 2	Granitbruch Salz & Pfeffer 50 - 100 mm	1,60	t	154,17	185,00	SC04
90 04179 49879 9	Granitbruch Salz & Pfeffer 80 - 200 mm	1,60	t	162,50	195,00	SC04
90 04179 49729 7	Basaltbruch Schwarz 50 - 100 mm	1,55	t	137,50	165,00	SC04
90 04179 49829 4	Basaltbruch Schwarz 80 - 200 mm	1,55	t	137,50	165,00	SC04
90 04179 49799 0	Marmorbruch Schwarz-Weiß 50 - 100 mm	1,55	t	282,50	339,00	SC04
90 04179 32649 8	Flusskiesel Bunt 50 - 150 mm	1,60	t	129,17	155,00	SC04

Bitte beachten Sie: Diese Naturprodukte unterliegen vorkommensbedingten Schwankungen in Farbe, Struktur und Größe. Aus drucktechnischen Gründen entsprechen die Bilder zum Teil nicht der tatsächlichen Steinfarbe.



Planung: Bei der Konzeption von Projekten sind wir gerne behilflich. Wir geben Auskunft über die üblichen Bauweisen. Eventuelle Einbausketzen und Beratungen sind lediglich unverbindliche Empfehlungen, für die keine Haftung übernommen wird. Die Befolgung der örtlichen Bauvorschriften, die Berechnung der Statik und eventuelle Einbaufehler liegen in der Verantwortung des Bauherrn.

1. Freistehende Mauern

Ausführung der Fundamente (unverbindliche Empfehlungen): Gabionenwände müssen nicht generell frostsicher gegründet werden. Der Untergrund muss die Last der Gabionen setzungsfrei aufnehmen können.

• Mauertiefe 30 cm

Höhe bis 100 cm: 30 cm SCHERF-Bruchschotter 0 - 32 mm Höhe über 100 cm: Betonfundament und Stützkonstruktion in der Gabionenwand

• Mauertiefe 50 cm

Höhe bis 150 cm: 30 cm SCHERF-Bruchschotter 0 - 32 mm Höhe bis 200 cm: 20 cm unbewehrtes Betonfundament mit beidseitigem Überstand von 15 cm, ca. 60 cm SCHERF-Bruchschotter 0 - 63 mm (bei 80 cm Frosttiefe)

• Mauertiefe 100 cm

Höhe bis 200 cm: 40 cm SCHERF-Bruchschotter 0 - 32 mm Höhe bis 400 cm: 50 cm unbewehrtes Betonfundament mit beidseitigem Überstand von 15 cm, ca. 30 cm SCHERF-Bruchschotter 0 - 63 mm (bei 80 cm Frosttiefe).

Die Fundamente müssen ebenflächig sein (+/- 1 cm).

Der Bruchschotter muss in allen Fällen verdichtet werden.

2. Stützmauern

Für die Dimensionierung des Mauerquerschnittes und die Ausführung der Fundamente hat eine statische Berechnung zu erfolgen. Einflussfaktoren für die Berechnung: Untergrund, Wasserdruck, Hinterfüllung, Druckverhältnisse, Gewicht des Füllmaterials, Geländeneigung ober- und unterhalb der Stützmauer, Auflasten (Straßenlasten), gewünschte Mauerform. Die Berechnung erfolgt wie für eine Schwergewichtsmauer. Es sind Nachweise der Gleitsicherheit, Kippsicherheit, Grundbruchsicherheit und der Geländebruchsicherheit zu erbringen.

Ausführung der Fundamente (unverbindliche Empfehlungen): Für den Standardfall einer Terrassierung (keine Kopfböschung bzw. kein weiterverlaufender Hang, keine Auflasten) empfehlen wir folgende Fundamentierungen und maximalen Mauerhöhen:

• Mauertiefe 30 cm

Höhe bis 100 cm: 30 cm SCHERF-Bruchschotter 0 - 32 mm

• Mauertiefe 50 cm

Höhe bis 150 cm: 30 cm SCHERF-Bruchschotter 0 - 32 mm

• Mauertiefe 100 cm

Höhe bis 350 cm: 30 cm SCHERF-Bruchschotter 0 - 32 mm

Bei größeren Mauerhöhen ist zwingend eine Baustellenstatik zu berechnen. Der Bruchschotter ist zu verdichten. Die untersten 10 - 20 cm der Mauer müssen in den Boden eingebunden werden.

Neigung: Die Stützmauer muss zwischen 6° und 8,5° gegen den Hang geneigt werden. Die Herstellung der Gesamtneigung kann durch reihenweises Zurücksetzen von senkrecht stehenden Elementen, durch ein Schrägstellen aller Elemente oder durch eine Kombination beider Möglichkeiten erfolgen. Mit größeren Neigungswinkeln können grundsätzlich höhere Mauern realisiert werden (z. B. durch Abtreppungen).

Entwässerung: Bei gering durchlässigem Grund muss eine zuverlässige Sohlenentwässerung hergestellt werden. Das auf der Sohle anfallende Wasser ist mit einfachen konstruktiven Mitteln möglichst rasch und wartungsarm aus dem Sohlebereich abzuleiten (siehe Grafik).

Hinterfüllung: Falls das Füllmaterial, der Hinterfüllboden, die Überschlüttung (Kopfböschung) oder der anstehende Boden gegeneinander nicht filterstabil sind und Wasserbewegungen zu erwarten sind, muss zwischen den kritischen Bodenarten ein geotextiler Filter (Vlies, max. 150 g/m²) eingebaut werden. Wir empfehlen den Einbau eines Vlieses an der Böschung sowie zwischen Hinterfüllmaterial (SCHERF-Bruchschotter 40 - 70 mm) und der Überschlüttung (Kopfböschung).

Um Verschiebungen und Beschädigungen zu vermeiden, ist der Bereich von mindestens 1 m Breite unmittelbar hinter der Wand nur mit leichtem Gerät zu verdichten. Kopfböschungen oberhalb einer Stützmauer sollen nicht steiler als 33° sein und durch Ansaat oder Bepflanzung vor Erosion geschützt sein. Der Fuß von Kopfböschungen sollte mindestens 50 cm hinter der Vorderkante der Stützmauer liegen.





Abb.: platin-schattiert

Variabel

Egal ob als dekoratives Element oder funktionell als Lärmschutzwand - Gabionen sind unterschiedlichst einsetzbar.

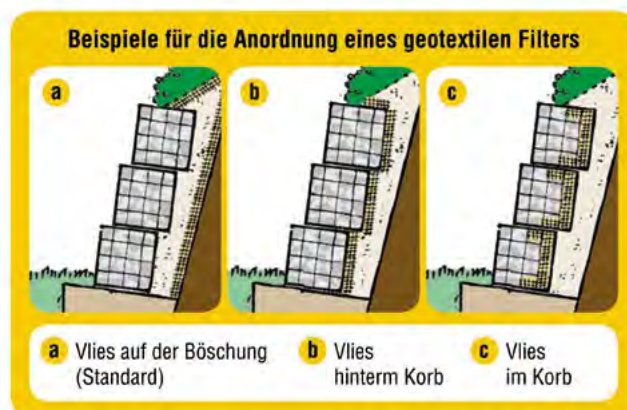
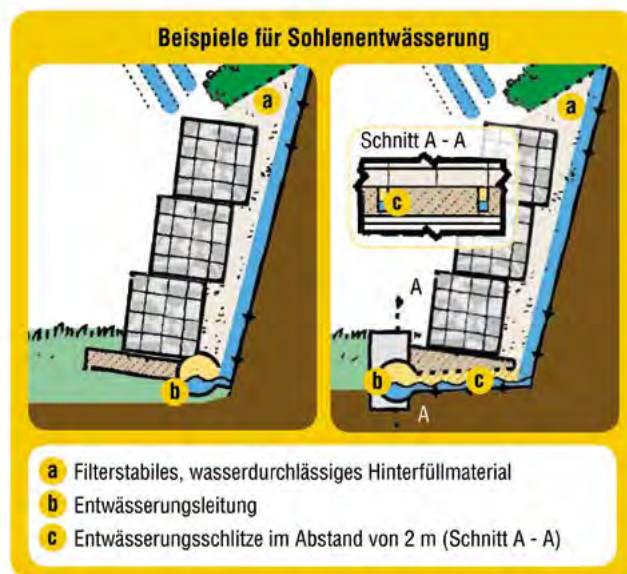

Lärmschutz - grundlegende Informationen

Effektiver Lärmschutz wird durch gezielte Kombination schalldämmender und schallabsorbierender Maßnahmen erreicht. Die Dämmung gibt die Minderung des Lärmpegels beim Durchgang durch ein Lärmschutzelement an. Die Absorption ist jener Schallanteil, der vom Lärmschutzelement „geschluckt“ wird und daher nicht reflektiert werden kann (Lärmschutz für den der Lärmschutzwand gegenüberliegenden Bereich). Eine Schallminderung um 10 dB wird als Halbierung des Lärms empfunden. Informationen zum Thema Lärmschutz finden Sie auch unter www.asfinag.at und www.verkehr.steiermark.at.

Klassifizierung der Schallabsorption nach EN 1793-1

Gruppe	DL a (dB)
A0	nicht geprüft
A1	<4
A2	4 - 7
A3	8 - 11
A4	>11

Klassifizierung der Luftschalldämmung nach EN 1793-2

Gruppe	DL a (dB)
B0	nicht geprüft
B1	<15
B2	15 - 24
B3	>24

DL a (dB) = Schallminderung in dB

Unsere Systeme eignen sich für Lärmschutzmaßnahmen an Autobahnen, Bundes- und Landesstraßen, Bahnlinien, in Wohngebieten, Industriezonen und sonstigen Lärmereichen. Es stehen verschiedene Füllmaterialien zur Verfügung. Die Vielfalt an Gesteinen und Farben ermöglicht die Verwendung regionstypischer Natursteine. Besondere Bedeutung hat die schalltechnische Abdichtung der Fugen zwischen den Körben. Unser innovatives Fugen-Abdichtungssystem verhindert den Schalldurchgang. Die Systeme wurden von akkreditierten Prüfanstalten anhand der geltenden Regelwerke schalltechnisch geprüft. Die Messungen wurden an durchgehenden Mauern (einschließlich der Fugen) durchgeführt. Prüfzeugnisse werden auf Anfrage übermittelt. Wir sehen es als unsere Aufgabe, eine für die jeweilige Anforderung passende Lösung auszuarbeiten. Lärmschutzprojekte bedürfen einer genauen Planung und Projektierung (Dimensionierung, Statik, Platzangebot, optische Wirkung). Auf Anfrage erstellen wir projektbezogene Konzepte, Angebote und Ausschreibungstexte.

Die 3 Varianten im Überblick:

Fertig-Gabione mit Lärmschutzkern

- keine Tiefengründung erforderlich
- schnelle Errichtung
- Mauertiefen – abhängig von Mauerhöhe, Windlast und Projektgröße
- Auch als Säule für Lärmschutzelemente aus anderen Materialien (Holzbeton, Holz, Glas, Alu) einsetzbar. Die Windlasten werden vom Steinkorb aufgenommen. Im Vergleich zu anderen Säulenlösungen ist hier keine kostenintensive Tiefengründung erforderlich.

Fertig-Gabione mit Lärmschutzkit

- Lärmschutzwand mit bester Preis-Leistung
- in den Mauertiefen 30 cm und 50 cm erhältlich
- keine Tiefengründung erforderlich
- einfacher Aufbau
- ideal für den Heimwerker

Klassifizierung nach EN 1793: Absorption A1, Dämmung B3

Lärmschutzkassette zum Einschieben in HEA-Stahlstützen

- schmale Bauweise – sehr geringer Platzbedarf (Tiefe 18,5 cm oder 25 cm)
- Mauertiefe 18,5 cm: Maschenweite 5 x 20 cm einseitige Natursteinfüllung Rückseite z.B. Holzdekor
- Mauertiefe 25 cm: Maschenweite 2,5 x 20 cm beidseitige Natursteinfüllung
- Stahlstützen müssen tiefengegründet werden
- im Werk produzierte Fertigelemente
- Aufbau wie bei den bekannten Lärmschutzsystemen aus Holz, Aluminium oder Holzbeton
- Kombinationsmöglichkeit mit Elementen aus den genannten Materialien



ohne Lärmschutz



mit Lärmschutz



Abb.: Böschungsstein Bramberg



Bramberg

Der handliche, kleine Böschungsstein Bramberg mit allen innovativen Kriterien seines großen Bruders Bergland eignet sich perfekt für effektvolle, lebende Begrenzungen bzw. Umrahmungen von Plätzen, Wegen, Terrassen, Beeten, usw.

Abb.: Böschungsstein Pöllau



Pöllau

Der Böschungsstein Pöllau ist nicht nur ein perfektes Ergänzungselement für die Familie Pöllau und Pottenstein, sondern inspiriert auch zu völlig neuen und kreativen Gestaltungsvisionen.



Böschungsstein Bramberg

Der handliche, kleine Böschungsstein Bramberg mit allen innovativen Kriterien seines großen Bruders Bergland eignet sich perfekt für effektvolle, lebende Begrenzungen bzw. Umrahmungen von Plätzen, Wegen, Terrassen, Beeten, usw.

Oberfläche offenporiger Beton gefärbt, hydrophobiert
Belastbarkeit nach statischer Anforderung
Frostbeständig ja



Artikel-Nr.	Produkt	Länge cm	Breite cm	Höhe cm	ca. Stk. je m ²	ca. kg je Stk.	ca. Stk. je Pal.	ca. m ² je Pal.	ca. kg je Pal.	EH	Preis exkl. USt.	Preis inkl. USt.	RG
63604	Böschungsstein grau	26	26	11,50	19	9	96	5,05	884	Stk.	3,53	4,23	SP03

Böschungsstein Pöllau

Der Böschungsstein Pöllau ist nicht nur ein perfektes Ergänzungselement für die Familie Pöllau und Pottenstein, sondern inspiriert auch zu völlig neuen und kreativen Gestaltungsvisionen.

Die 3 trendigen Farben sorgen für ein lebendiges, natürliches Ambiente in Ihrem Garten und können individuell mit dem Pflaster Pottenstein kombiniert werden.



Artikel-Nr.	Produkt	Länge cm	Breite cm	Höhe cm	ca. Stk. je Lage	ca. kg je Stk.	ca. Stk. je Pal.	Lagen je Pal.	ca. kg je Pal.	EH	Preis exkl. USt.	Preis inkl. USt.	RG
68826	Böschungsstein anthrazit-schattiert	40	29	15	8	19	48	6	1.046	Stk.	6,58	7,89	SP03
68829	Böschungsstein muschelkalk	40	29	15	8	19	48	6	1.046	Stk.	6,58	7,89	SP03
68828	Böschungsstein terragrau	40	29	15	8	19	48	6	1.046	Stk.	6,58	7,89	SP03
10613	Böschungsstein anthrazit-schattiert gespalten	40	29	15	8	16	48	6	1.046	Skt.	10,95	13,15	SP03
10660	Böschungsstein muschelkalk gespalten	40	29	15	8	16	48	6	1.046	Skt.	10,95	13,15	SP03
10662	Böschungsstein terragrau gespalten	40	29	15	8	16	48	6	1.046	Skt.	10,95	13,15	SP03

Wichtig: Verwenden Sie grundsätzlich nur Taumittel, die für Betonprodukte zugelassen sind (Erzeugerhinweise beachten). Eine Haftung für Farbunterschiede schließen wir aus. Es gelten die allgemeinen Verarbeitungsrichtlinien des Herstellers.

Böschungssteine und Mauersteine

aus Betonwerkstein



Mini-Bergstein & Bergstein

Diese formschönen, bepflanzbaren Bergsteine von Seesteiner verbinden ansprechendes Design, funktionelle Technik und naturnahe Gestaltung. Sie machen jede Böschung zu einer Augenweide. Bepflanzen Sie die Bergsteine – je nach Lage – mit Polsterstauden oder duftenden Kräutern und bieten Sie ganz nebenbei praktischen Nützlingen einen herrlichen Unterschlupf. Für ein attraktives Volumen in den Außenanlagen sorgen zusätzlich die beliebten Böschungssteine.



Oberfläche betonrau
Belastbarkeit Statik unter www.seesteiner.at

Artikel-Nr.	Produkt	Länge cm	Breite cm	Höhe cm	Stk. je m ²	Stk. je Pal.	m ² je Pal.	kg je Pal.	EH	Preis exkl. USt.	Preis inkl. USt.	RG
9009401005264	Mini-Bergstein grau	33	28	15,50	16	36	2,25	488	Stk.	4,42	5,30	SE01
9009401000238	Bergstein grau	51	42	21	7,30	24	3,29	860	Stk.	17,25	20,70	SE01

Hinweis: „Preise gültig in der Steiermark, Südburgenland, Kärnten, Osttirol. Preise außerhalb dieses Lieferschwerpunktgebiets auf Anfrage.“

Hochbeet Suave Multibeet

Hochbeete aus Stein erfreuen sich immer größerer Beliebtheit. Jedes Hochbeet wird zum Kunstwerk, um das Sie Ihre Nachbarn beneiden.

Artikel-Nr.	Produkt	Länge cm	Breite cm	Höhe cm	Stk. je m ²	Stk. je Pal.	m ² je Pal.	kg je Pal.	EH	Preis exkl. USt.	Preis inkl. USt.	RG
9009401017564	Hochbeet Suave Multibeet	200	180	76	-	1	-	1.299	Stk.	432,50	519,00	SE01

Hinweis: „Preise gültig in der Steiermark, Südburgenland, Kärnten, Osttirol. Preise außerhalb dieses Lieferschwerpunktgebiets auf Anfrage.“

Verona Rondo Einstein Mauer, 2-seitig gespalten, getrommelt

Der innovative Verona Rondo Einstein ermöglicht grenzenlose Gestaltungs- und Aufbaumöglichkeiten mit nur einer einzigen Steinform. Gerade, eckige, aber auch runde Mauerläufe sind mit diesem System einfach realisierbar. Verona Rondo eignet sich somit nicht nur zur Hangbefestigung, sondern macht auch als Beet- und Grundstücksabgrenzung eine gute Figur. Die handlich maßhaltigen Steine erleichtern den Aufbau und sorgen für beste Ergebnisse bei geringem Aufwand. Durch die gespaltene und getrommelte Oberfläche ergibt sich zudem eine sehr hochwertige Optik. Dank Format und Farbe ist die Verona Rondo Mauer bestens zur Kombination mit der Verona Sichtmauer geeignet.

Oberfläche gespalten und gerumpelt

Artikel-Nr.	Produkt	Länge cm	Breite cm	Höhe cm	Stk. je m ²	Stk. je Pal.	m ² je Pal.	kg je Pal.	EH	Preis exkl. USt.	Preis inkl. USt.	RG
9009401011050	Verona Rondo anthrazit-meliert	30-20	20	14	28,60	80	2,80	1.324	Stk.	7,42	8,90	SE01
9009401011067	Verona Rondo muschelkalk	30-20	20	14	28,60	80	2,80	1.324	Stk.	7,42	8,90	SE01
9009401011074	Verona Rondo sandstein	30-20	20	14	28,60	80	2,80	1.324	Stk.	7,42	8,90	SE01

Hinweis: „Preise gültig in der Steiermark, Südburgenland, Kärnten, Osttirol. Preise außerhalb dieses Lieferschwerpunktgebiets auf Anfrage.“



Bergstein

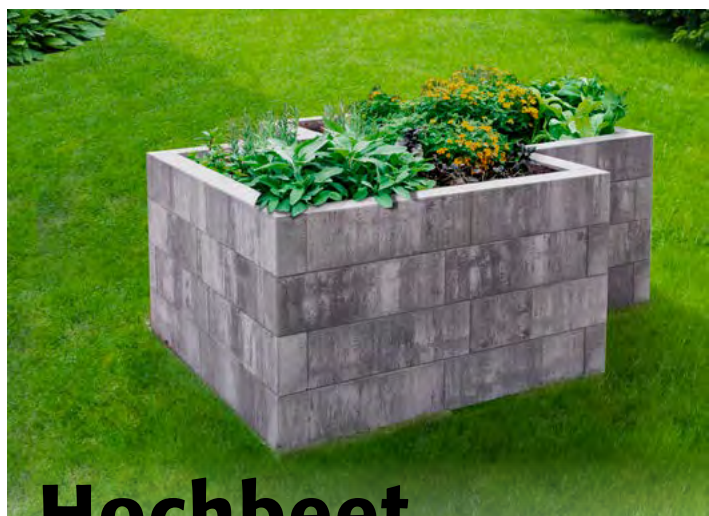

Hochbeet Suave Multibeet



Verona Mauer Set 2-seitig gespalten, getrommelt

Die mediterranen Farbtöne machen Verona zu einem besonders beliebten Stein für kreative Spielereien im Garten. Besonders in großen Gartenanlagen helfen kleine Mauern, die Fläche zu strukturieren und ihr eine ansprechende Dynamik zu verleihen. Der Sichtmauerstein ist gespalten und besteht aus sechs verschiedenen Formen. Je nach Stärke werden die Steine getrennt auf Paletten geliefert und anschließend im wilden Verband oder in regelmäßigen Bahnen versetzt.

Oberfläche gespalten und gerumpelt

Artikel-Nr.	Produkt	Höhe cm	Bedarf Set/m ²	kg je Set	m ² je Pal.	Set je Pal.	kg je Pal.	EH	Preis exkl. USt.	Preis inkl. USt.	RG
9009401010985	Verona anthrazit-meliert	7	19,05	23,10	3,15	60	1.406	m ²	199,17	239,00	SE01
9009401011135	Verona sandstein	7	19,05	23,10	3,15	60	1.406	m ²	199,17	239,00	SE01
9009401010985	Verona muschelkalk	7	19,05	23,10	3,15	60	1.406	m ²	199,17	239,00	SE01
1 Set = je 1 Stück 16,50 x 20 x 7 cm / 25 x 20 x 7 cm und 33,50 x 20 x 7 cm											
9009401011043	Verona anthrazit-meliert	14	9,52	46,21	3,15	30	1.406	m ²	199,17	239,00	SE01
9009401011128	Verona sandstein	14	9,52	46,21	3,15	30	1.406	m ²	199,17	239,00	SE01
9009401011036	Verona muschelkalk	14	9,52	46,21	3,15	30	1.406	m ²	199,17	239,00	SE01
1 Set = je 1 Stück 16,50 x 20 x 14 cm / 25 x 20 x 14 cm / 33,50 x 20 x 14 cm											
9009401010930	Verona anthrazit meliert Abdeckplatte	7	1,33 lfm	35,40	–	40	1.436	Set	24,42	29,30	SE01
9009401011081	Verona sandstein Abdeckplatte	7	1,33 lfm	35,40	–	40	1.436	Set	24,42	29,30	SE01
9009401010992	Verona muschelkalk Abdeckplatte	7	1,33 lfm	35,40	–	40	1.436	Set	24,42	29,30	SE01
1 Set = je 1 Stück 16,50 x 30 x 7 cm / 25 x 30 x 7 cm und 33,50 x 30 x 7 cm											

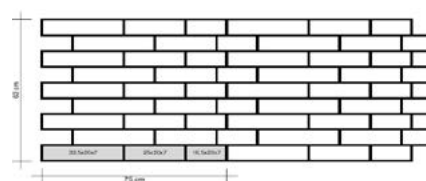
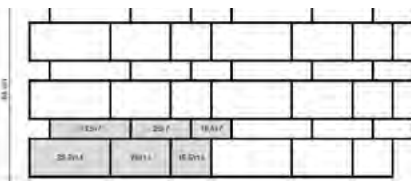
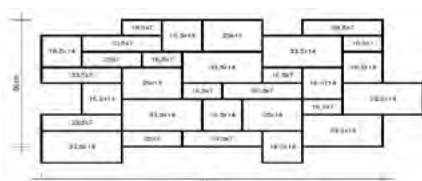

Verona Mauer gespalten- HR-Verband:

HR-Verband - Bedarf pro m²:
Set 14 cm - ca. 6,30 Set/m²
Set 7 cm - ca. 6,30 Set/m²

Verona Mauer gespalten - Modul 1:

Modul 1- Bedarf pro m²:
Set 14 cm - ca. 6,30 Set/m²
Set 19 cm - ca. 6,30 Set/m²

Verona Mauer gespalten - Modul 2:

Modul 2- Bedarf pro m²:
Set 7 cm - ca. 19 Set/m²

Bestellungen in m² werden auf ganze Sets aufgerundet. Die kleinste Liefermenge ist 1 Set.

Hinweis: Aus den Abbildungen der Farbmuster können keine Farbverbindlichkeiten abgeleitet werden. Es wird empfohlen, die Mustersteine beim Partnerbetrieb bzw. im Musterpark zu besichtigen. „Preise gültig in der Steiermark, Südburgenland, Kärnten, Osttirol. Preise außerhalb dieses Lieferschwerpunktgebiets auf Anfrage.“

(Abb. Verona Rondo Einstein anthrazit - meliert

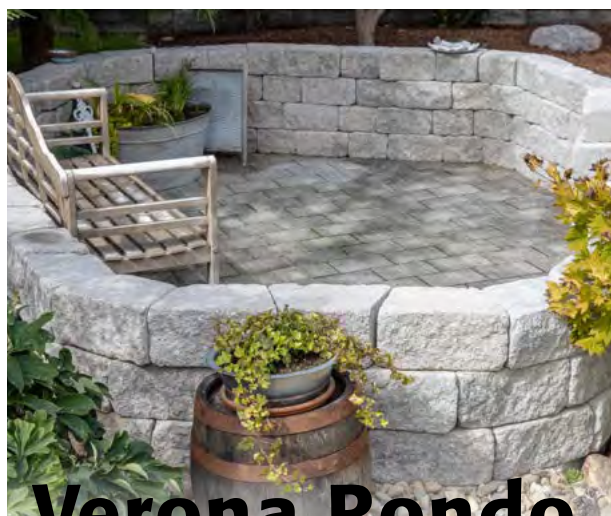

Verona Rondo

(Abb. Verona Mauer anthrazit-meliert



Verona Mauer

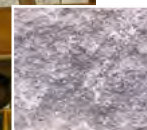

anthrazit-meliert



muschelkalk

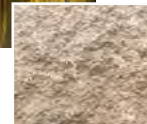

sandstein

Abb.: Quarzit



Quarzit

Ein Quarzit sticht vor allem durch seine technischen Eigenschaften heraus und kann nahezu überall eingesetzt werden. Er ist sehr widerstandsfähig und resistent gegen äußerliche Einflüsse wie Frost oder UV-Strahlung.

Abb.: Silberquarzit Mauerstein



Silberquarzit

Der Silberquarzit besticht durch seine hellen, grauen Farbtöne und durch seine Robustheit sowie seinem pflegeleichten Umgang.



Quarzit*

Für Naturpoolbau ohne Mengeneinschränkung geeignet

Artikel-Nr.	Produkt	Länge cm	Breite cm	Stärke cm	ca. m ² je t	ca. kg je Pal.	ca. kg je m ²	EH	Preis exkl. USt.	Preis inkl. USt.	RG
99900254	Quarzit Mauerstein Gelb	15-30	6-10	6-10	ca. 4	1.500	250	t	627,00	752,40	LM01

*Keine Rückgabe möglich.

Silberquarzit Mauerstein*

Oberfläche getrommelt
Belastbarkeit begehbar
Kante Lager- und Stoßfugen gesägt, beide Sichtseiten gespalten, danach getrommelt

Artikel-Nr.	Produkt	Länge cm	Breite cm	Stärke cm	ca. m ² je to	ca. kg je Pal.	EH	Preis exkl. USt.	Preis inkl. USt.	RG
99905869	Mauerstein in Gitterkörben	15-40	10-30	7-20	ca. 450	1.200	t	340,00	408,00	LM01
99904719	Mauerstein in Kiste	10-30	10	5-15	ca. 200	1.500	t	1.034,00	1.240,80	LM01

*Keine Rückgabe möglich.



Travertin

Dieser Stein findet sich in vielen historischen Bauwerken wie Kirchen oder Stadtmauern und hat seine besonderen Produkteigenschaften bereits jahrhundertlang unter Beweis gestellt.



Lisco Mediterraneo

Ein naturrauer Stein aus Europa, der Ihrem Garten einen rustikaleren Touch verleihen kann.



Travertin Mauersteine

Oberfläche Vorder- u. Hinterseite gespalten, Lager- u. Stoßfuge gesägt, danach getrommelt
Kante gesägt und getrommelt

Artikel-Nr.	Produkt	Länge cm	Breite cm	Stärke cm	ca. kg je Pal.	ca. kg je m ²	EH	Preis exkl. USt.	Preis inkl. USt.	RG
99905482	Mauerstein gesägt / getrommelt vanilla	30-40	18	7,50	1.690	450	m ²	427,00	512,40	LM01
99905483	Mauerstein gesägt / getrommelt vanilla	30-40	18	15	1.690	450	m ²	427,00	512,40	LM01
99916597	Mauerstein gesägt / getrommelt noche	30-40	18	7,50	1.690	450	m ²	427,00	512,40	LM01
99916598	Mauerstein gesägt / getrommelt noche	30-40	18	15	1.690	450	m ²	427,00	512,40	LM01
99916599	Mauerstein gesägt / getrommelt silvermoon	30-40	18	7,50	1.690	450	m ²	451,00	541,20	LM01
99916600	Mauerstein gesägt / getrommelt silvermoon	30-40	18	15	1.690	450	m ²	451,00	541,20	LM01

Für Naturpoolbau ohne Mengeneinschränkung geeignet

Lisco Mediterraneo Mauerstein

Oberfläche Vorder- u. Hinterseite gespalten, Lager- u. Stoßfuge gesägt, danach getrommelt
Kante gesägt und getrommelt

Artikel-Nr.	Produkt	Länge cm	Breite cm	Stärke cm	ca. kg je Pal.	ca. kg je m ²	EH	Preis exkl. USt.	Preis inkl. USt.	RG
99905643	Mauerstein Lisco Mediterraneo grau-beige	15-80	15-40	6-8	ca. 1.300	ca. 570	m ²	463,70	556,44	LM01
99905644	Mauerstein Lisco Mediterraneo grau-beige	15-80	15-40	10-12	ca. 1.300	ca. 570	m ²	463,70	556,44	LM01
99905645	Mauerstein Lisco Mediterraneo grau-beige	15-80	15-40	14-18	ca. 1.300	ca. 570	m ²	463,70	556,44	LM01

Abb.: Porphyrt Mauerstein

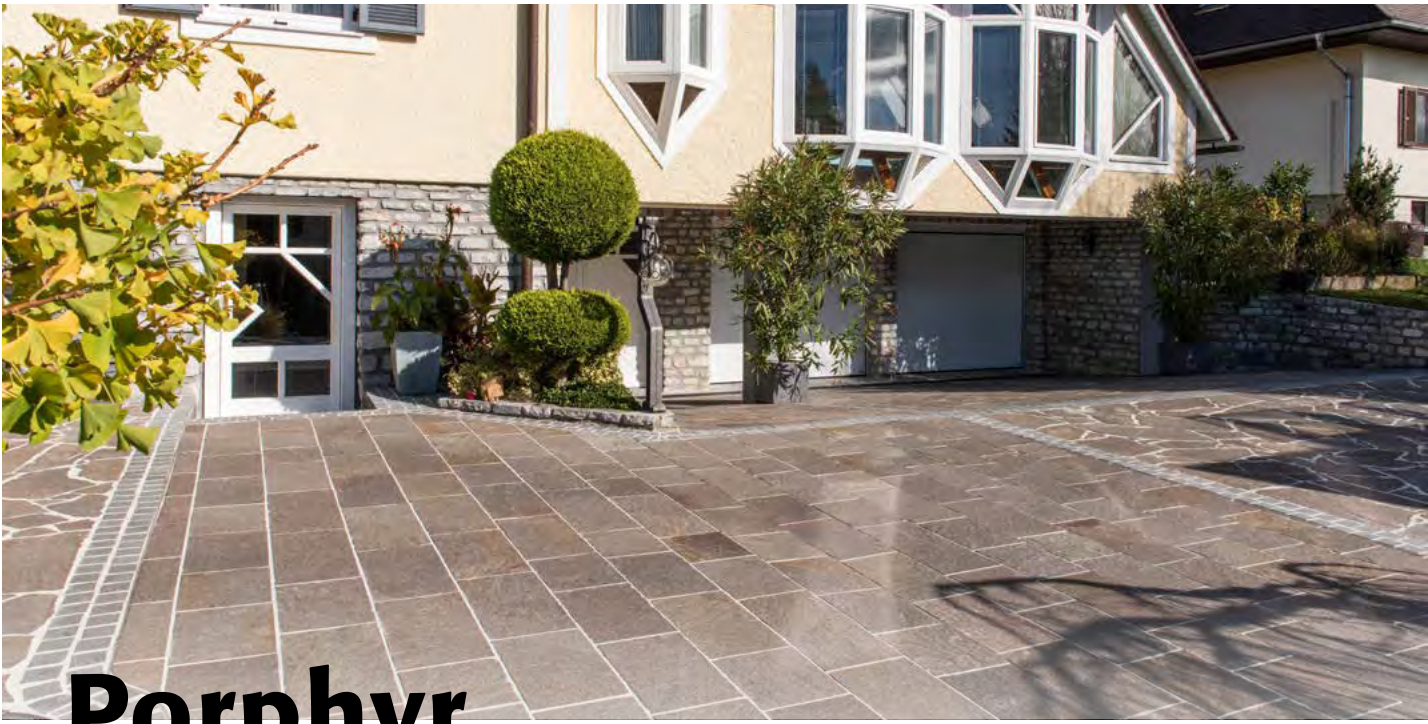

Porphyrt

Durch die Frostbeständigkeit eignet sich dieser Stein hervorragend zur Verwendung bei Außengestaltungen.

Abb.: Granit LM/C16 hellgrau Mauerstein



Granit LM/C16

Extrem robust und unempfindlich, darauf können Sie bei der Wahl eines Granit-Steines zählen. Als Hartgestein übersteht ein Granit auch extreme Temperaturen.



Porphy Mauerstein

Oberfläche spaltrau/getrommelt
Kante gespalten/getrommelt

Artikel-Nr.	Produkt	Länge cm	Breite/ Tiefe cm	Stärke/ Höhe cm	ca. m ² je EH	ca. kg je m ²	EH	Preis exkl. USt.	Preis inkl. USt.	RG
99911001	Mauerstein, getrommelt	frei	10	ca. 5-8	ca. 4	ca. 230	T	958,00	1.149,60	LM01
99910999	Mauerstein groß*	frei	12	ca. 8-14	4	ca. 230	T	508,00	609,60	LM01
99900367	Mauerstein Smoltery*	ca. 12-25	ca. 5-8	ca. 5-8	7	ca. 150	T	537,00	644,40	LM01

*Keine Rückgabe möglich.

Granit LM/C16 hellgrau Mauerstein

Oberfläche gespalten / Ober- u. Unterseite gesägt

Artikel-Nr.	Produkt	Länge cm	Breite cm	Stärke cm	ca. Stk je EH	ca. kg je EH	ca. kg je Pal.	ca. m ² je Pal	EH	Preis exkl. USt.	Preis inkl. USt.	RG
99904128	Mauerstein	33	13	14	21,64	350	1.450	4,15	m ²	265,00	318,00	LM01

Abb.: Vockenberger Gneis



Vockenberger Gneis

Dieser grau-braune Naturstein eignet sich hervorragend um kleinere und größere Niveauunterschiede in Ihrem Garten auszugleichen.

Abb.: Mallon Mauerstein



Mallon

Der kreative Stein für Ihren Garten. Durch seine gespaltene, rustikale Oberfläche wirkt er sehr dekorativ. Er lädt geradezu ein, den Garten mit Mauern, Hochbeeten, Pflanzgefäßen und vielen Details zu gestalten.



Vockenberger Gneis

Oberfläche gespalten
Kante gespalten

Artikel-Nr.	Produkt	Länge cm	Breite/ Tiefe cm	Stärke/ Höhe cm	ca. m ² je EH	ca. kg je m ²	EH	Preis exkl. USt.	Preis inkl. USt.	RG
99906208	Mauerstein klein, grau-braun	bis ca. 15	bis ca. 15	bis ca. 15	ca. 4,50	ca. 220	T	280,83	337,00	LM01
99906209	Mauerstein groß, grau-braun	bis ca. 30	bis ca. 30	bis ca. 30	ca. 2	ca. 500	T	266,67	320,00	LM01
99906207	Bodenplatten Polygonal, grau-braun, 8-12 Stück pro m ²	-	-	4-8	ca. 5	ca. 200	T	392,95	471,54	LM01
99906210	Naturstufe unregelmäßig, grau-braun	ca. 80	ca. 30	ca. 15	-	ca. 100	Stk	96,33	115,60	LM01

*Keine Rückgabe möglich.

Mallon Mauerstein und Abdeckplatte

Oberfläche -
Frost- und tausalzbeständig ja
Kante -



Artikel-Nr.	Produkt	Länge cm	Breite cm	Höhe cm	ca. EH je Pal	ca. kg je Stk.	ca. kg je Pal.	EH	Preis exkl. USt.	Preis inkl. USt.	RG
6790710	Mallon Mauerstein, anthrazit-schattiert	16,50-25-33,50	20	14	3,15	446,35	1.175	m ²	201,94	242,32	-
6784410	Mallon Abdeckplatte, anthrazit-schattiert	16,50-25-33,50	30	7	30,80	47,70	1.082	lfm	27,94	33,52	-

Abb.: Quarzit Wandverblender

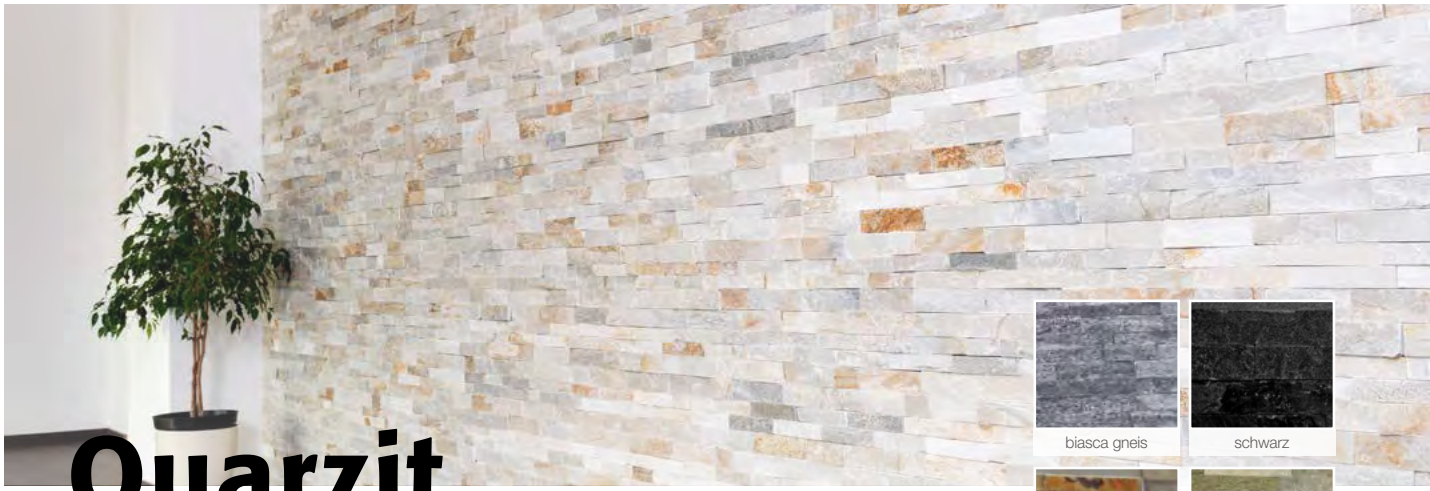

Quarzit

Ein Blickfang zur besonderen Gestaltung Ihres Wohnraumes.



Abb.: Naturstein Wandverblender



Naturstein

Ihr WOW-Effekt im Innen- und Außenbereich. Mit der natürlichen Steinoptik wird Ihre Wand zum Hingucker.

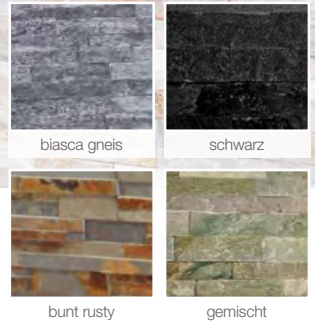

Abb.: Travertin Wandverblender



Travertin

Versprühen Sie mediterranes Flair und holen Sie sich das Urlaubsgefühl in den eigenen Garten, durch die besondere Optik eines Travertins.

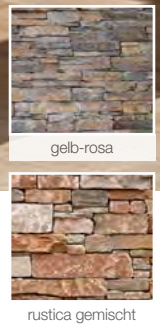



Quarzit Wandverblender

Oberfläche: spaltrau
Kante: gesägt, mit Kunstharzkleber verklebte Riemchen

Artikel-Nr.	Produkt	Länge cm	Breite cm	Stärke cm	EH	Preis exkl. USt.	Preis inkl. USt.	RG
99900422	Wandverblender gemischt	55	15	1,50 - 3	m ²	67,80	81,36	LM01
99900421	Wandverblender bunt rusty	55	15	1,50 - 3	m ²	55,90	67,08	LM01
99900424	Wandverblender schwarz	55	15	1,50 - 3	m ²	55,60	66,72	LM01
99905503	Wandverblender biasca gneis, gespalten	55	15	1,50 - 2,50	m ²	84,50	101,40	LM01

Naturstein Wandverblender

Oberfläche: spaltrau
Verklebung: Riemchen auf Netz mit Flexkleber
Kante: gesägt

Artikel-Nr.:	Bezeichnung	Länge: cm	Breite: cm	Stärke: cm	EH	Preis exkl. USt.	Preis inkl. USt.	RG
99900960	Wandverblender gelb-rosa	55	15	2-5	M2	102,90	123,48	LM01
99900962	Wandverblender rustica gemischt	55	15	2-5	M2	91,40	109,68	LM01

Travertin Wandverblender

Oberfläche: gespalten, getrommelt
Kante: gesägt, getrommelt
Freie Längen sind nur gemischt erhältlich.

Artikel-Nr.:	Bezeichnung	Länge: cm	Breite: cm	Stärke: cm	EH	Preis exkl. USt.	Preis inkl. USt.	RG
99903569	Wandverblender vanillia	20-40	5	2,50	M2	97,60	117,12	LM01
99903570	Wandverblender vanillia	20-40	10	2,50	M2	97,60	117,12	LM01
99903571	Wandverblender vanillia	20-40	15	2,50	M2	97,60	117,12	LM01
99903572	Wandverblender noche	20-40	5	2,50-3	M2	99,60	119,52	LM01
99903573	Wandverblender noche	20-40	10	2,50-3	M2	99,60	119,52	LM01
99903574	Wandverblender noche	20-40	15	2,50-3	M2	99,60	119,52	LM01
99903575	Wandverblender silvermoon	20-40	5	2,50-3	M2	102,90	123,48	LM01
99903576	Wandverblender silvermoon	20-40	10	2,50-3	M2	102,90	123,48	LM01
99903577	Wandverblender silvermoon	20-40	15	2,50-3	M2	102,90	123,48	LM01

Regionale Abweichungen möglich. Eventuelle Farb- und Strukturschwankungen sowie Toleranzen lt. ÖNORM 2213 sind zulässig und daher kein Reklamationsgrund.
Für Naturpoolbau ohne Mengeneinschränkung geeignet.



Wunschgeländer konfigurieren



Jetzt Ihr Wunsch-Projekt einfach und unkompliziert Online konfigurieren! Scannen Sie den QR-Code und erfahren Sie mehr zu den Möglichkeiten.

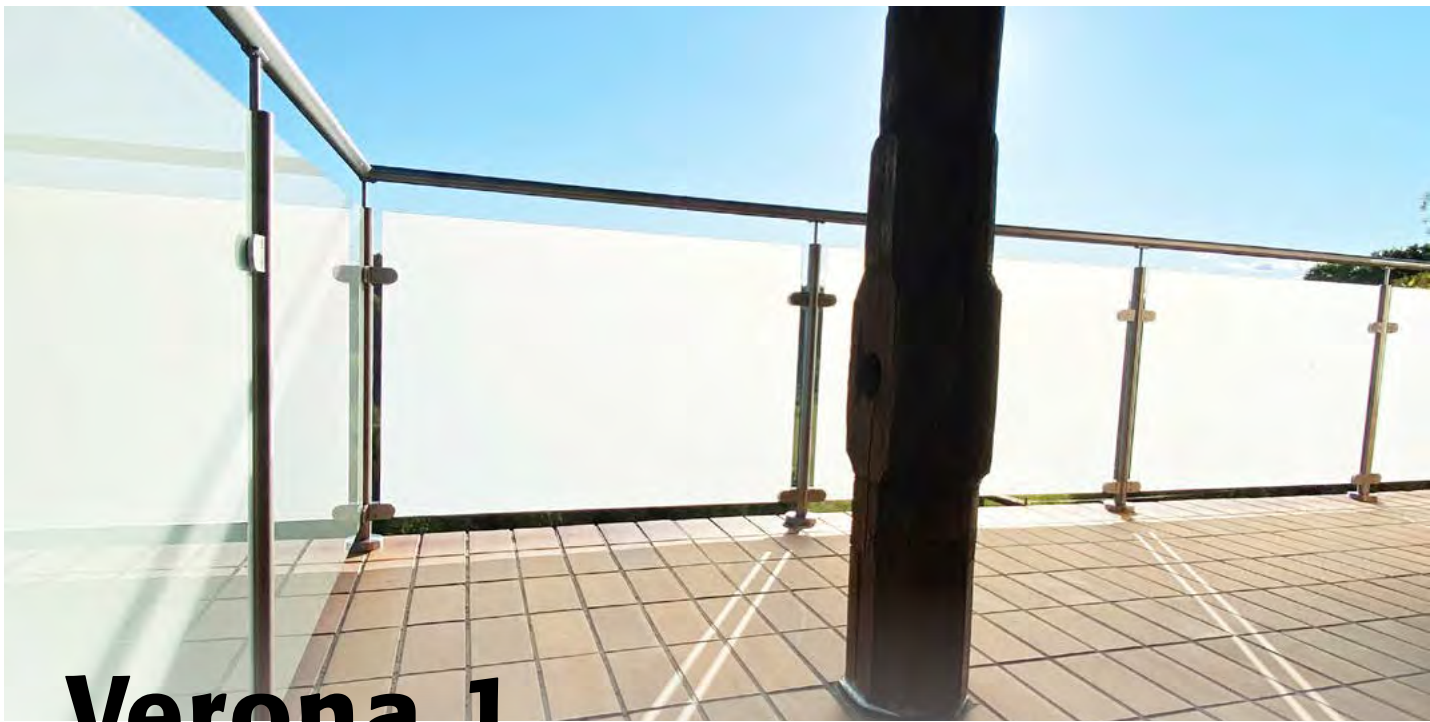

Verona 1

Terrassengeländer aus Edelstahl



Zur Selbstmontage für Heimwerker oder fix und fertig montiert!

Edelstahl Geländer Modell „Verona 1“

Einzigartiges Geländer aus Edelstahl mit fertigen Säulen, Edelstahl-Handlauf, Glashalter Edelstahl für Glas VSG.



Produkt	Handlauf Ø mm	Sprossen/Seil Ø mm	Pfosten Ø mm	EH	Preis exkl. USt. ab	Preis inkl. USt. ab	RG
Edelstahl Geländer Modell „Verona 1“ Glashalter Edelstahl oder Edelstahleffekt, Sicherheitsglas VSG/TVG	42,40 40 x 40	-	42,40 40 x 40	lfm.	231,67	278,00	-

Hochwertig verarbeiteter Edelstahl - ermöglicht vielfältige Lösungen für den Innen- und Außenbereich.



Glas grau, klare Folie

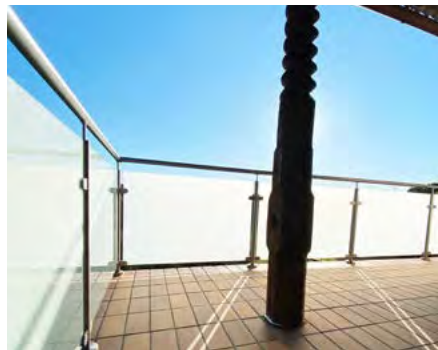

Glas klar, matte Folie



Glas klar

Edelstahl-Geländer Modell „Nicole 1, 2, Z oder D“

Modernes Geländer aus Edelstahl mit fertigen Säulen und einem Edelstahl-Handlauf, senkrechten Sprossen in vielen verschiedenen Varianten und Dekoren bzw. Zierelementen.



Produkt	Handlauf Ø mm	Sprossen Ø mm	Pfosten Ø mm	EH	Preis exkl. USt. ab	Preis inkl. USt. ab	RG
Edelstahl-Geländer "Nicole"	42,40	10 bzw. 12	42,40	lfm.	230,00	276,00	-

Hochwertig verarbeiteter Edelstahl - ermöglicht vielfältige Lösungen für den Innen- und Außenbereich.



Mod. » Nicole Z «



Mod. » Nicole D «

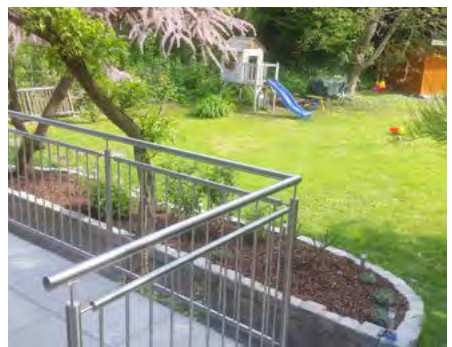

Mod. » Nicole 2 «

Geländer

aus Edelstahl



Produkt	Handlauf / Pfosten Ø mm	Sprossen/ Seil Ø mm	EH	Preise exkl. USt. ab	Preise inkl. USt. ab	RG
Edelstahl Geländer „Victoria“ mit waagrecht Querstäben, Glashalter für Glas VSG	42,40 40 x 40	10 bzw. 12	lfm.	260,00	312,00	-
Edelstahl Geländer Modell „Michaela“ Standard 6 x waagrechte Edelstahl Seile mit Seilspanner	42,40 40 x 40	4 oder 6	lfm.	176,67	212,00	-
Ganzglas Geländer "Verona 3" mit Punkthalter Montage, wahlweise mit Nut-Handlauf oder U-Profil, Sicherheitsglas VSG / TVG	-	-	lfm.	390,83	469,00	-



Mod. »Victoria«



Mod. »Michaela«

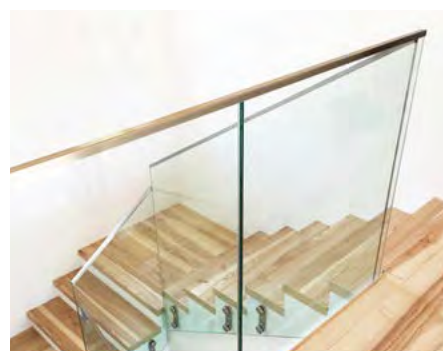

Mod. »Verona 3«

Produkt	Glas	EH	Preise exkl. USt. ab	Preise inkl. USt. ab	RG
Edelstahl Geländer Modell „Laura“ Standard mit 6 x waagrechte Edelstahl Gurte Ø wahlweise 10, 12, 14 mm, mit Traversenhalter	-	lfm.	185,00	222,00	-
Ganzglas Geländer Modell „Vanessa“ mit Sicherheitsglas TVG. Glasleistschiene in Aluminium Edelstahloptik oder eloxiert. Weitere Modelle unserer Ganzglasgeländer finden Sie unter www.metallunddesign.at	TVG	lfm.	409,17	491,00	-
Edelstahl Geländer Modell „Verona 2“ mit Vorsatzglashalter, Sicherheitsglas TVG wird nach Maß gefertigt	TVG	lfm.	362,50	435,00	-



Mod. »Laura«



Mod. »Vanessa«

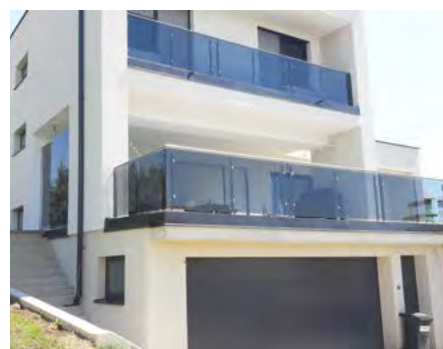

Mod. »Verona 2«

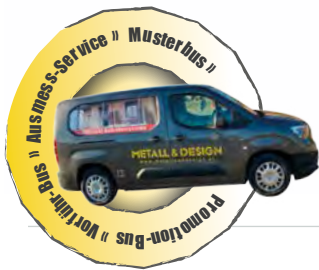

Edelstahl

für Haus und Garten



Ausmess-Service und CAD-Planung

Zur Selbstmontage oder fix und fertig montiert.

Produkt	Ø mm	Glas	EH	Preis exkl. USt. ab	Preis inkl. USt. ab	RG
Französischer Balkon in Rund- oder Formrohr in verschiedenen Ausführungen möglich	42,40 40 x 40	-	lfm.	auf Anfrage		-
Edelstahl Handlauf oder Handlauf Relling in Rundrohr oder Formrohr - auch mit LED - Beleuchtung	42,40 40 x 40	-	-	auf Anfrage		-
Handlauf nach Maß in Edelstahl oder Holz	42,40 40 x 40	-	-	auf Anfrage		-
Türen - Tore in Rund oder Formrohr wahlweise mit Seitenteil und Glas- / Blechfüllung	42,40 40 x 40	VSG/TVG	-	auf Anfrage		-



Französischer Balkon



Handlauf Holz mit LED

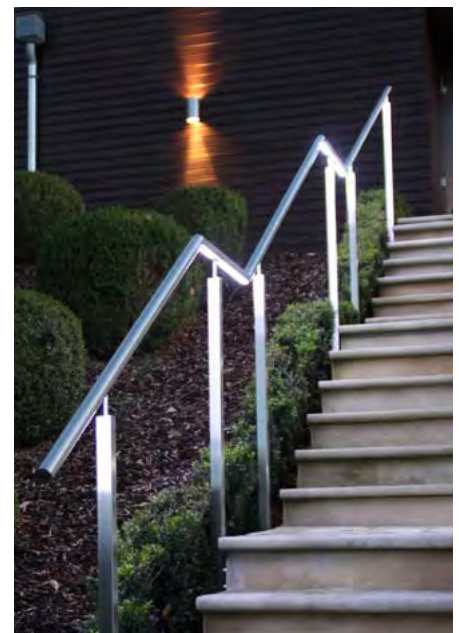

Handlauf - Relling mit LED



Handlauf Relling

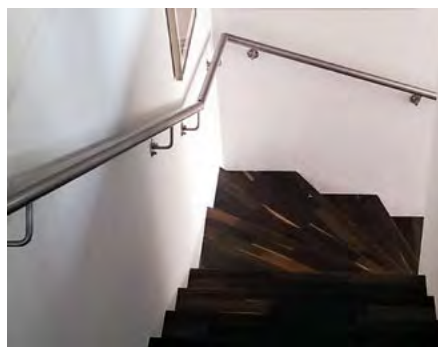

Handlauf nach Maß in Edelstahl
oder Holz



Türen/Tore



Vordachsysteme nach Maß



Elegante, kompakte Vordachlösungen nach Maß - ein Vordach aus Glas ist der ideale Wetterschutz für Ihren Eingangsbereich.





Vordachsysteme in Edelstahl und Glas



Vordachsysteme in Edelstahl und Glas

Produkt	Glasstärke	Glasbreite	Glastiefe	Preise exkl. USt. ab	Preise inkl. USt. ab	RG
Vordach - Modelle mit Zugstangen	16,76 - 20,76 mm	1.200 - 2.500 mm	800 - 1.500 mm	883,33	1.060,00	-
Vordach - Modelle mit Schwert	16,76 - 20,76 mm	1.300 - 2.800 mm	800 - 1.400 mm	923,33	1.108,00	-

alle Gläser sind aus Verbundsicherheitsglas (VSG aus 2 x TVG)



Mod. »Leonie small«

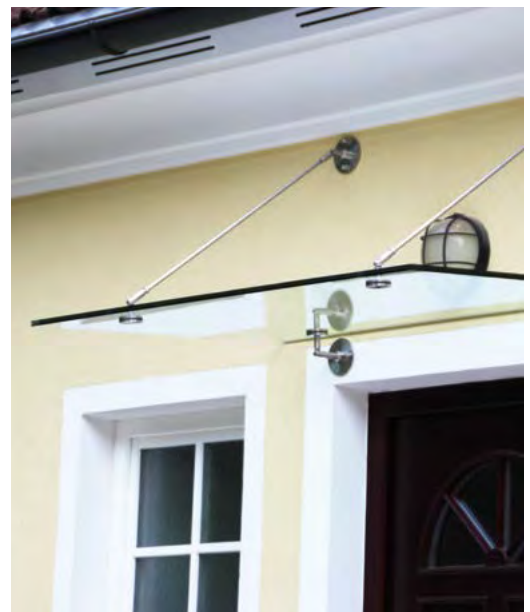

Mod. »Hermine large«

Vordächer in Edelstahl und Glas nach Maß gefertigt

Produkt	Glasstärke	Glasbreite	Glastiefe	Preise exkl. USt. ab	Preise inkl. USt. ab	RG
Edelstahl Vordach - mit Glas - nach Maß gefertigt	12,76 mm	nach Maß	nach Maß	auf Anfrage		-



Vordach Zugstange Mod.
Hermine, Glas grau

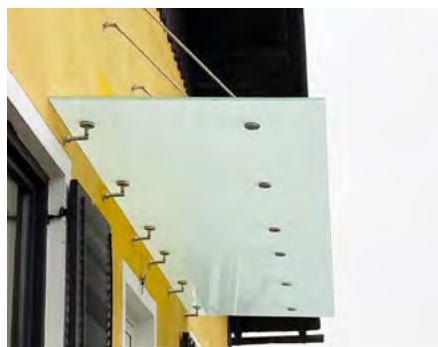

Vordach Zugstange Mod.
Hermine, mit matter Folie



Vordach - Edelstahl -
Maßanfertigung



Dekor



Mit den unterschiedlichsten Dekorsteinen können Sie Ihren Garten mit besonderen Highlights versehen.



Dekorsplitt Dekorkiesel	266 - 268
Monolithen	269
Trittplatten	270 - 271
Rasenwabe Kiesstabilisierung	272 - 273
Wurzelführung	275
Modulare Blumenkasten/Hochbeete	276 - 279
Rasen und Blumenwiese	280 - 281



Mehr Infos zu

DEKOR

finden Sie auf aussenraum.net





Marmorbruch Wolken-Weiß, gewaschen

Artikel-Nr.	Produkt	ca. kg je EH	ca. Stk. je Pal.	ca. t je Pal.	ca. t je m³	EH	Preis exkl. USt.	Preis inkl. USt.	RG
90 04179 41656 4	Körnung 25 - 50 mm	25	48	1,20	1,50	Sack	6,24	7,49	SC01
90 04179 41659 5	Körnung 25 - 50 mm	1.000	1	1	1,50	BB	157,50	189,00	SC02



Marmorsplitt Carrara-Weiß

Artikel-Nr.	Produkt	ca. kg je EH	ca. Stk. je Pal.	ca. t je Pal.	ca. t je m³	EH	Preis exkl. USt.	Preis inkl. USt.	RG
90 04179 41516 1	Körnung 9 - 12 mm	25	48	1,20	1,50	Sack	7,24	8,69	SC01
90 04179 41519 2	Körnung 9 - 12 mm	1.000	1	1	1,50	BB	204,17	245,00	SC02



Lavamulch Braun

Artikel-Nr.	Produkt	ca. kg je EH	ca. Stk. je Pal.	ca. t je Pal.	ca. t je m³	EH	Preis exkl. USt.	Preis inkl. USt.	RG
90 04179 45545 7	Körnung 8 - 25 mm	20	48	0,96	1	Sack	6,08	7,29	SC01
90 04179 45549 5	Körnung 8 - 25 mm	800	1	0,80	1	BB	174,17	209,00	SC02

Unverrottbares, offenporiges Mulchmaterial mit warmer, natürlicher Ausstrahlung, speichert Wasser und gibt es wieder langsam an den Boden ab, verbessert die Bodenfauna durch ständiges Feuchthalten, schützt den Boden vor direkter Sonneneinstrahlung und Austrocknung, reduziert die Verdunstung durch Kapillarbruch an der Bodenoberfläche, der hohe Luftanteil in den Körnern wirkt als Wärmespeicher und reduziert die Tages-Temperaturschwankungen im Pflanzbeet, was sich positiv auf die Pflanzenentwicklung auswirkt, optimale Luftdurchlässigkeit und erhöhte Sauerstoffanreicherung, enthält wertvolle Mineralien und Spurenelemente, keine Bodenerosion bei Regen und beim Gießen, strukturstabil – der Boden wird durch Begehen nicht verdichtet, saubere Begehbarkeit des Pflanzbeetes auch nach starken Regengüssen, schlechte Wuchsbedingungen für anfliegende Wildkraut-Samen durch die raue und trockene Oberfläche, schnelles Abtrocknen der Beetoberfläche reduziert Faulnis sowie Schimmel und Bakterienbildung, verrottet nicht – Stickstoff wird daher dem Boden nicht entzogen und bleibt für die Pflanzen verfügbar, Schutz vor Schneckenbefall durch die raue Oberfläche, reduzierter Pflegeaufwand, zusätzliche Anwendungsmöglichkeiten: mediterrane Hydrokultur (Alternative zu Blähton), Deckschicht und/oder Drainageschicht im Pflanzkübel und Blumentopf, Spritzwasserschutz an Mauern, Baumscheiben.



Marmorbruch Gold-Ocker, gewaschen

Artikel-Nr.	Produkt	ca. kg je EH	ca. Stk. je Pal.	ca. t je Pal.	ca. t je m³	EH	Preis exkl. USt.	Preis inkl. USt.	RG
90 04179 51646 2	Körnung 25 - 50 mm	25	48	1,20	1,50	Sack	6,24	7,49	SC01
90 04179 51649 3	Körnung 25 - 50 mm	1.000	1	1	1,50	BB	157,50	189,00	SC02



Marmorsplitt Donau-Blau, gewaschen

Artikel-Nr.	Produkt	ca. kg je EH	ca. Stk. je Pal.	ca. t je Pal.	ca. t je m³	EH	Preis exkl. USt.	Preis inkl. USt.	RG
90 04179 49036 6	Körnung 16 - 25 mm	25	48	1,20	1,50	Sack	6,08	7,29	SC01
90 04179 49039 7	Körnung 16 - 25 mm	1.000	1	1	1,50	BB	157,50	189,00	SC02



Schieferplättchen Graphit-Schwarz

Artikel-Nr.	Produkt	ca. kg je EH	ca. Stk. je Pal.	ca. t je Pal.	ca. t je m³	EH	Preis exkl. USt.	Preis inkl. USt.	RG
90 04179 49785 3	Körnung 30 - 70 mm	20	48	1,20	1,20	Sack	9,16	10,99	SC01
90 04179 49789 1	Körnung 30 - 70 mm	1.000	1	1	1,20	BB	315,83	379,00	SC02

Wir liefern Naturprodukte, die in Farbe, Struktur und Größe variieren können. Die Angaben in der Preisliste sind Richtwerte.



Flusskiesel Bunt, doppelt gewaschen

Artikel-Nr.	Produkt	ca. kg je EH	ca. Stk. je Pal.	ca. t je Pal.	ca. t je m ³	EH	Preis exkl. USt.	Preis inkl. USt.	RG
90 04179 31746 5	Körnung 6 - 8 mm	25	48	1,20	1,65	Sack	4,99	5,99	SC01
90 04179 31749 6	Körnung 6 - 8 mm	1.000	1	1	1,65	BB	129,17	155,00	SC02

Fallschutzkies (6 - 8 mm): Entspricht der EN 1177 - Stoßdämpfende Spielplatzböden, ohne bindende Feinanteile, keine Verdichtung, gleichmäßige Korngröße - gute Verdrängung, hohe Abriebfestigkeit, langfristige Lösung, Einbauhöhe mind. 50 cm, für naturnahe Spielplatzgestaltungen.



Flusskiesel Bunt, doppelt gewaschen

Artikel-Nr.	Produkt	ca. kg je EH	ca. Stk. je Pal.	ca. t je Pal.	ca. t je m ³	EH	Preis exkl. USt.	Preis inkl. USt.	RG
90 04179 32146 2	Körnung 8 - 16 mm	25	48	1,20	1,65	Sack	4,99	5,99	SC01
90 04179 32149 3	Körnung 8 - 16 mm	1.000	1	1	1,65	BB	129,17	155,00	SC02



Flusskiesel Bunt, doppelt gewaschen

Artikel-Nr.	Produkt	ca. kg je EH	ca. Stk. je Pal.	ca. t je Pal.	ca. t je m ³	EH	Preis exkl. USt.	Preis inkl. USt.	RG
90 04179 32246 9	Körnung 16 - 32 mm	25	48	1,20	1,65	Sack	4,99	5,99	SC01
90 04179 32249 0	Körnung 16 - 32 mm	1.000	1	1	1,65	BB	129,17	155,00	SC02

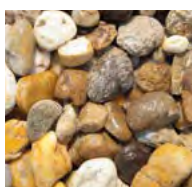

Flusskiesel Bunt, doppelt gewaschen

Artikel-Nr.	Produkt	ca. kg je EH	ca. Stk. je Pal.	ca. t je Pal.	ca. t je m ³	EH	Preis exkl. USt.	Preis inkl. USt.	RG
90 04179 32446 3	Körnung 32 - 50 mm	25	48	1,20	1,60	Sack	5,49	6,59	SC01
90 04179 32449 4	Körnung 32 - 50 mm	1.000	1	1	1,60	BB	129,17	155,00	SC02

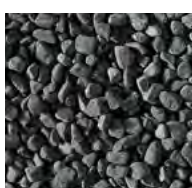

Marmorzierkiesel Ebano-Schwarz, gewaschen

Artikel-Nr.	Produkt	ca. kg je EH	ca. Stk. je Pal.	ca. t je Pal.	ca. t je m ³	EH	Preis exkl. USt.	Preis inkl. USt.	RG
90 04179 50306 6	Körnung 7 - 15 mm	25	24	0,60	1,50	Sack	13,74	16,49	SC01
90 04179 50309 7	Körnung 7 - 15 mm	1.000	1	1	1,50	BB	415,83	499,00	SC02
90 04179 50506 0	Körnung 15 - 25 mm	25	24	0,60	1,50	Sack	13,74	16,49	SC01
90 04179 50509 1	Körnung 15 - 25 mm	1.000	1	1	1,50	BB	415,83	499,00	SC02

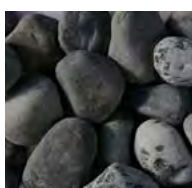

Marmorzierkiesel Ebano-Schwarz, gewaschen

Artikel-Nr.	Produkt	ca. kg je EH	ca. Stk. je Pal.	ca. t je Pal.	ca. t je m ³	EH	Preis exkl. USt.	Preis inkl. USt.	RG
90 04179 50606 7	Körnung 25 - 40 mm	25	24	0,60	1,50	Sack	13,74	16,49	SC01
90 04179 50609 8	Körnung 25 - 40 mm	1.000	1	1	1,50	BB	415,83	499,00	SC02
90 04179 50706 4	Körnung 40 - 60 mm	25	24	0,60	1,50	Sack	14,58	17,49	SC01
90 04179 50709 5	Körnung 40 - 60 mm	1.000	1	1	1,50	BB	415,83	499,00	SC02

Wir liefern Naturprodukte, die in Farbe, Struktur und Größe variieren können. Die Angaben in der Preisliste sind Richtwerte.



Marmorierkiesel Carrara-Weiß

Artikel-Nr.	Produkt	ca. kg je EH	ca. Stk. je Pal.	ca. t je Pal.	ca. t je m ³	EH	Preis exkl. USt.	Preis inkl. USt.	RG
90 04179 43404 9	Körmung 16 - 25 mm	10	60	0,60	-	Sack	5,66	6,79	SC01
90 04179 43406 3	Körmung 16 - 25 mm	25	48	1,20	-	Sack	10,83	12,99	SC02
90 04179 43409 4	Körmung 16 - 25 mm	1.000	1	1	-	BB	332,50	399,00	SC01



Marmorierkiesel Carrara-Weiß

Artikel-Nr.	Produkt	ca. kg je EH	ca. Stk. je Pal.	ca. t je Pal.	ca. t je m ³	EH	Preis exkl. USt.	Preis inkl. USt.	RG
90 04179 43506 0	Körmung 25 - 40 mm	25	48	1,20	-	Sack	10,83	12,99	SC01
90 04179 43509 1	Körmung 25 - 40 mm	1.000	1	1	-	BB	332,50	399,00	SC02



Marmorierkiesel Carrara-Weiß

Artikel-Nr.	Produkt	ca. kg je EH	ca. Stk. je Pal.	ca. t je Pal.	ca. t je m ³	EH	Preis exkl. USt.	Preis inkl. USt.	RG
90 04179 43606 7	Körmung 40 - 60 mm	25	48	1,20	-	Sack	11,16	13,39	SC01
90 04179 43609 8	Körmung 40 - 60 mm	1.000	1	1	-	BB	332,50	399,00	SC02
90 04179 43709 5	Körmung 60- 100 mm	1.000	1	1	-	BB	374,17	449,00	SC02



Marmorierkiesel Thassos-Weiß, gewaschen

Artikel-Nr.	Produkt	ca. kg je EH	ca. Stk. je Pal.	ca. t je Pal.	ca. t je m ³	EH	Preis exkl. USt.	Preis inkl. USt.	RG
90 04179 43466 7	Körmung 15 - 25 mm	25	48	1,20	1,50	Sack	14,99	17,99	SC01
90 04179 43469 8	Körmung 15 - 25 mm	1.000	1	1	1,50	BB	465,83	559,00	SC02



Marmorierkiesel Verona-Rot, gewaschen

Artikel-Nr.	Produkt	ca. kg je EH	ca. Stk. je Pal.	ca. t je Pal.	ca. t je m ³	EH	Preis exkl. USt.	Preis inkl. USt.	RG
90 04179 46306 3	Körmung 7 - 15 mm	25	24	1,20	1,50	Sack	13,74	16,49	SC01
90 04179 46309 4	Körmung 7 - 15 mm	1.000	1	1	1,50	BB	415,83	499,00	SC02



Marmorierkiesel Verona-Rot, gewaschen

Artikel-Nr.	Produkt	ca. kg je EH	ca. Stk. je Pal.	ca. t je Pal.	ca. t je m ³	EH	Preis exkl. USt.	Preis inkl. USt.	RG
90 04179 46706 1	Körmung 40 - 60 mm	25	24	1,20	1,50	Sack	14,58	17,49	SC01
90 04179 46709 2	Körmung 40 - 60 mm	1.000	1	1	1,50	BB	415,83	499,00	SC02



Marmorierkiesel Siena-Gelb, gewaschen

Artikel-Nr.	Produkt	ca. kg je EH	ca. Stk. je Pal.	ca. t je Pal.	ca. t je m ³	EH	Preis exkl. USt.	Preis inkl. USt.	RG
90 04179 52406 1	Körmung 15 - 25 mm	25	24	0,60	1,50	Sack	16,66	19,99	SC01
90 04179 52409 2	Körmung 15 - 25 mm	1.000	1	1	1,50	BB	499,17	599,00	SC02



Granitzierkiesel, Salz & Pfeffer

Artikel-Nr.	Produkt	ca. kg je EH	ca. Stk. je Pal.	ca. t je Pal.	ca. t je m ³	EH	Preis exkl. USt.	Preis inkl. USt.	RG
90 04179 53606 4	Körmung 25 - 50 mm	25	24	0,60	1,55	Sack	18,33	21,99	SC01
90 04179 53609 5	Körmung 25 - 50 mm	1.000	1	1	1,55	BB	532,50	639,00	SC02

Wir liefern Naturprodukte, die in Farbe, Struktur und Größe variieren können. Die Angaben in der Preisliste sind Richtwerte.



NEU!

Mini-Monolithen, Farb-Mix

Beschaffenheit: Naturstein, bruchrau, gesägte Standfläche | Gestein: Marmor, Onyx, Granit, Travertin | Verpackung: Holzrahmen

Artikel-Nr.	Produkt	Höhe in cm	ca. kg je Stk.	Stk. je EH	EH	Preis exkl. USt.	Preis inkl. USt.	RG
90 04179 88100 3	Mini-Monolithen	25-40	15-20	50	Holzrahmen	37,42	44,90	SC01
90 04179 88200 0	Mini-Monolithen	40-60	25-35	30	Holzrahmen	47,42	56,90	SC01



NEU!

Monolithen

Artikel-Nr.	Produkt	Höhe in cm	ca. kg je Stk.	Stk. je EH	EH	Preis exkl. USt.	Preis inkl. USt.	RG
90 04179 88301 4	Marmor-Monolith, Weiß mit Adern, bruchrau	60-90	60-140	1	Pal	124,17	149,00	SC01
90 04179 88302 1	Marmor-Monolith, Weiß mit Adern, poliert	60-90	60-140	1	Pal	199,17	239,00	SC01
90 04179 88303 8	Marmor-Monolith, Flieder, bruchrau	60-90	60-140	1	Pal	124,17	149,00	SC01
90 04179 88304 5	Marmor-Monolith, Flieder, poliert	60-90	60-140	1	Pal	199,17	239,00	SC01
90 04179 88305 2	Marmor-Monolith, Royal-Rot, bruchrau	60-90	60-140	1	Pal	99,17	119,00	SC01
90 04179 88306 9	Marmor-Monolith, Feuer-Rot, bruchrau	60-90	60-140	1	Pal	149,17	179,00	SC01
90 04179 88307 6	Kristall-Monolith, Morgen-Sonne, bruchrau	60-90	60-140	1	Pal	149,17	179,00	SC01
90 04179 88308 3	Kristall-Monolith, Morgen-Sonne, poliert	60-90	60-140	1	Pal	240,83	289,00	SC01
90 04179 88309 0	Engelsgestein-Monolith, Grün-Weiß, bruchrau	60-90	60-140	1	Pal	99,17	119,00	SC01
90 04179 88411 0	Gneis-Stele, Silber-Pappel, bruchrau	90-120	50	1	Pal	190,83	229,00	SC01
90 04179 88310 6	Marmor-Monolith, Schwarz-Grau, bruchrau	60-90	60-140	1	Pal	124,17	149,00	SC01



Marmor-Monolith, weiß mit Adern, bruchrau



Marmor-Monolith, weiß mit Adern, poliert



Marmor-Monolith, Flieder, bruchrau



Marmor-Monolith, Flieder, poliert



Marmor-Monolith, Royal-Rot, bruchrau



Marmor-Monolith, Feuer-Rot, bruchrau



Kristall-Monolith, Morgen-Sonne, bruchrau



Kristall-Monolith, Morgen-Sonne, poliert



Engelsgestein-Monolith, Grün-Weiß, bruchrau



Gneis-Stele, Silber-Pappel, bruchrau



Marmor-Monolith, Schwarz-Grau, bruchrau

Wir liefern Naturprodukte, die in Farbe, Struktur und Größe variieren können. Die Angaben in der Preisliste sind Richtwerte.



Abb.: Trittplatten

Trittplatten

Zum Verlegen im Rasen oder im Splitt- bzw. Kiesbeet.



Verlegung

Die durchschnittliche Schrittlänge ergibt den Abstand von Plattenmitte zu Plattenmitte. Das Erdreich mit einem Spaten mindestens in der Fläche der Trittplatten ausheben. Die Aushubtiefe ergibt sich aus der Plattenstärke plus ca. 10 – 15 cm. Einbau einer verdichteten Tragschicht aus SCHERF-Bruchschotter 0 – 32 mm und ca. 3 – 4 cm Bettung aus SCHERF-Pflastersplitt 2 – 4 mm. Die Trittplatten mit einem Gummihammer und einer Wasserwaage im gewünschten Gefälle hammerfest in die Bettung pflastern. Bei ausreichend festem Untergrund können die Trittplatten auch ohne Tragschicht verlegt werden.

Marmor-Trittplatte, Wolken-Weiß

Weißer Marmor-Trittplatte mit grauen Wolken und Patina. Naturstein, gesägt, getrommelt. Im Holzrahmen verpackt.

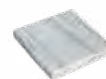

Artikel-Nr.	Produkt	Marmor	Länge in cm	Breite in cm	Höhe in cm	EH pro Pal	EH	Preis exkl. USt.	Preis inkl. USt.	RG
90 04179 87000 7	Trittplatte, Wolken-Weiß	Marmor	40	40	4,50	44	Stk.	21,58	25,90	-

Quarzit-Trittplatte, Grau-Grün

Sehr robuste, pflegeleichte Quarzit-Trittplatte mit trittsicherer Oberfläche und silbrigem Glanz. Im Holzrahmen verpackt. Beschaffenheit: * Naturstein, gespalten, handbekantet | ** Naturstein, gespalten, getrommelt



Artikel-Nr.	Produkt	Quarzit	Länge in cm	Breite in cm	Höhe in cm	EH pro Pal	EH	Preis exkl. USt.	Preis inkl. USt.	RG
90 04179 87010 6	Trittplatte, Grau-Grün*	Quarzit	34	34	2,50 - 4	85	Stk.	13,33	15,99	-
90 04179 87011 3	Trittplatte, Grau-Grün*	Quarzit	34	45	2,50 - 4	65	Stk.	19,08	22,90	-
90 04179 87012 0	Trittplatte, Grau-Grün**	Quarzit	25	40	2,50 - 3,5	70	Stk.	11,24	13,49	-
90 04179 87013 7	Trittplatte, Grau-Grün**	Quarzit	35	50	3 - 4,50	40	Stk.	14,99	17,99	-
90 04179 87014 4	Trittplatte, Grau-Grün*	Quarzit	25	40	2,50 - 3,50	70	Stk.	11,24	13,49	-
90 04179 87015 1	Trittplatte, Grau-Grün*	Quarzit	35	50	3 - 4,50	40	Stk.	14,99	17,99	-

Schiefer-Trittplatte, Rost-Schwarz

Rechteckige Schiefer-Trittplatte mit rustikaler Oberflächenstruktur und rostiger Patina. Verpackung per Palette. Beschaffenheit: Naturstein, gespalten, stirnseitig gesägte Kanten.



Artikel-Nr.	Produkt	Schiefer	Länge in cm	Breite in cm	Höhe in cm	EH pro Pal	EH	Preis exkl. USt.	Preis inkl. USt.	RG
90 04179 87030 4	Trittplatte, Rost-Schwarz	Schiefer	100	30	3 - 6	30	Stk.	34,92	41,90	-
90 04179 87031 1	Trittplatte, Rost-Schwarz	Schiefer	100	50	3 - 6	20	Stk.	49,92	59,90	-

Schiefer-Trittplatte, Graphit-Schwarz

Schiefer-Trittplatte mit samtig glänzender Oberflächenstruktur. Im Holzrahmen verpackt. Gestein Schiefer.

Beschaffenheit: * Naturstein, gesägt, gespalten | ** Naturstein, gespalten, handbekantet, rund | *** Naturstein, gespalten, abgerundet handbekantet



Artikel-Nr.	Produkt	Schiefer	Länge in cm	Breite in cm	Höhe in cm	EH pro Pal	EH	Preis exkl. USt.	Preis inkl. USt.	RG
90 04179 87050 2	Trittplatte, Graphit-Schwarz*	Schiefer	60	40	3	77	Stk.	19,08	22,90	-
90 04179 87051 9	Trittplatte, Graphit-Schwarz*	Schiefer	100	30	3	64	Stk.	28,25	33,90	-
90 04179 87052 6	Trittplatte, Graphit-Schwarz*	Schiefer	100	50	3	31	Stk.	46,58	55,90	-
90 04179 87054 0	Trittplatte, Graphit-Schwarz**	Schiefer	40	40	2	150	Stk.	16,66	19,99	-
90 04179 87055 7	Trittplatte, Graphit-Schwarz**	Schiefer	50	50	2	90	Stk.	21,58	25,90	-
90 04179 87056 4	Trittplatte, Graphit-Schwarz***	Schiefer	30	50	2	155	Stk.	16,66	19,99	-

Quarzit-Mähkante, Grau-Grün

Sehr robuste Quarzit-Mähkante. Fügt sich in jeden Gartenstil sehr gut ein. Beschaffenheit: Naturstein, gespalten



Artikel-Nr.	Produkt	Quarzit	Länge in cm	Breite in cm	Höhe in cm	EH pro Pal	EH kg	Preis exkl. USt.	Preis inkl. USt.	RG
90 04179 87500 2	Mähkante, Grau-Grün	Quarzit	frei	10	3 - 5	50	11	14,99	17,99	-

Abb.: ACO Rasenwabe



ACO Rasenwabe

Flächenentsiegelung wird derzeit auf vielen Ebenen diskutiert. Manche Gemeinden schreiben die Entsiegelung von Flächen bereits vor, andere Gemeinden erheben Gebühren für versiegelte Flächen. Die ACO Rasenwabe bietet die Möglichkeit, eine befahrbare, entsiegelte und begrünte Fläche herzustellen.

Abb.: ACO Kiesstabilisierung



ACO Kiesstabilisierung

Begeh- und befahrbar mit Fahrrad, Motorrad und Pkw. Keine Spurrillen.



ACO Rasenwabe

Material	Polyolefincompound
Belastbarkeit	Pkw-befahrbar
Zubehör	Befestigungsnägel, Parkplatzmarkierung
Verbindung	Mit Haken-Steck-System
Befüllung	Verfüllen der Kammern bis 0,5 cm unterhalb der Wabenoberkante zum Schutz der Grasnarbe. Beim Füllmaterial darauf achten, dass Wasser und Nährstoffe gespeichert werden und die Kapillarität des Gesamtaufbaus erhalten bleibt.

Artikel-Nr.	Produkt	Länge cm	Breite cm	Stärke cm	ca. Stk. je m ²	ca. Stk. je Pal.	ca. kg je Pal.	EH	Preis exkl. USt.	Preis inkl. USt.	RG
4002626810700	ACO Rasenwabe, grün	58	39	3,80	4,42	112	123	Stk.	9,40	11,28	AC06

Die Rasenwabe (Rasengitter)

Flächenentsiegelung wird derzeit auf vielen Ebenen diskutiert. Manche Gemeinden schreiben die Entsiegelung von Flächen bereits vor, andere Gemeinden erheben Gebühren für versiegelte Flächen. Die ACO Rasenwabe bietet die Möglichkeit, eine befahrbare, entsiegelte und begrünte Fläche herzustellen. Durch die optimale Zellengröße wird ein hoher Grünanteil mit gutem Wurzelwachstum erreicht. Somit bleibt die Fläche auf Dauer wasserdurchlässig. Die leichte Verlegung wird durch das geringe Gewicht der ACO Rasenwabe begünstigt.

Vorteile der ACO Rasenwabe

Interessant für Architekten und Planer ist die Oberflächenstruktur der Wabe, die zum Beispiel mit Edelsplitt verfüllt gut zur Geltung kommt.

Weitere Vorteile der ACO Rasenwabe im Überblick

- durch den hohen Anteil der entsiegelten Fläche (>90 %) geringere Abwasserkosten
- einfacher Transport
- leicht zu verlegen, ca. 5 kg/m²
- Pkw-befahrbar
- optisch ansprechend durch hohen Grünanteil
- recyclingfähiges Material
- auf belastbaren Flächen anwendbar bis zu einem Gefälle von ca. 5 %

Artikel-Nr.	Produkt	ca. Stk. je lfm.	EH	Preis exkl. USt.	Preis inkl. USt.	RG
4002626810724	ACO Parkplatzmarkierung, weiß	15	Stk.	21,20	25,44	AC06

Artikel-Nr.	Produkt	Länge cm	Ø cm	Stk. je Pk.	EH	Preis exkl. USt.	Preis inkl. USt.	RG
4002626810731	ACO Erdnagel Stahl verzinkt (4 Stk./m ²)	18	0,60	50	Pk.	26,80	32,16	AC06

ACO Kiesstabilisierung / Schwerlast

Kiesstabilisierung: Begeh- und befahrbar mit Fahrrad, Motorrad und Pkw. Keine Spurrillen.

Schwerlast: Für hohe Belastungen. Gefüllte Matten bis zu einer Achslast von 10 t und einem zulässigen Gesamtgewicht von 16 t belastbar



- für 10 m² werden 5,6 Matten benötigt
- Material: 100 % Polypropylen in weiß
- integriertes Vlies
- Made in Germany
- anwendbar bis zu 10 % Gefälle

Artikel-Nr.	Produkt	Länge mm	Breite mm	Höhe mm	Material	EH	Preis exkl. USt.	Preis inkl. USt.	RG
4002626863614	Kiesstabilisierung, weiß	1.200	1.600	30	Polypropylen	Stk.	64,30	77,16	-
4002626863621	Kiesstabilisierung Schwerlast, weiß	1.200	1.600	40	Polypropylen	Stk.	83,40	100,08	-

Es gelten die allgemeinen Verarbeitungs- sowie Verlegerichtlinien des Herstellers.



Inspiration

Lassen Sie sich von unserer Produktvielfalt im Dekorbereich inspirieren.
Mehr Informationen dazu unter www.aussenraum.net





RootBarrier® RollRib® - Wurzelführung

Innovatives Wurzelführungssystem, gefertigt aus 1,5 mm dicken HDPE Platten (High Density Polyethylen) mit vertikalen Führungsrippen. Verfügbar auf einer Rolle. Verhindert Schäden an innerstädtischen Standorten, verursacht durch (Baum)Wurzeln und geben dem Baum mehr Stabilität.

Vorteile:

- erhältlich auf Rollen von 21 und 75 lfm
- einfach und sicher zu verbinden durch Verschraubung
- flexible Anwendung: linear, kreisrund und viereckig
- schnell und einfach einzubauen, einfach zu schneiden
- 100% recycelbar
- für Neupflanzungen und Bestandsbäume

Produktweiterentwicklung:

- Rootbarrier® RollRib® Modular Building System



RootBarrier® RootPanels® Rib - Wurzelführung

Modulares Wurzelführungssystem, gefertigt aus 2 mm dicken HDPE Platten (High Density Polyethylen) mit vertikalen Führungsrippen. Verhindert Schäden an innerstädtischen Standorten, verursacht durch (Baum)Wurzeln und geben dem Baum mehr Stabilität.

Vorteile:

- Paneellänge 220 cm
- flexibel genug um linear, aber auch kreisrund oder eckig eingebaut zu werden
- schnell und einfach einzubauen
- einfach und sicher miteinander zu verbinden durch Verschraubung
- 100% recycelbar
- für Neupflanzungen und Bestandsbäume

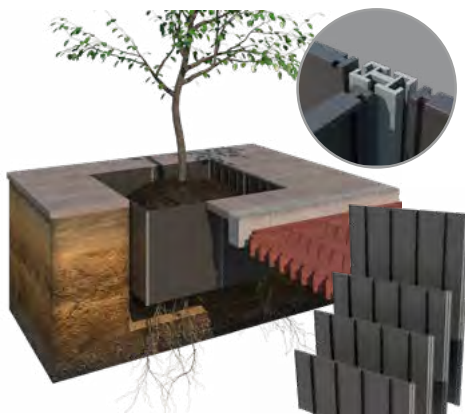

RootBarrier® Wurzelführungsplatten - Wurzelführung

Wurzelführungssystem, gefertigt aus 2,3 mm dicken HDPE Platten (High Density Polyethylen) mit ununterbrochenen vertikalen Führungsrippen. Verhindert Schäden an innerstädtischen Standorten, verursacht durch (Baum)Wurzeln und geben dem Baum mehr Stabilität.

Vorteile:

- Plattenlänge 60 cm
- flexibel genug um linear, aber auch kreisrund oder eckig eingebaut zu werden
- schnell und einfach einzubauen
- einfach ineinander zu schieben
- 100% recycelbar
- für Neupflanzungen und Bestandsbäume



RootBarrier® RootPanels® Pyramid - Wurzelführung

Konisches Wurzelführungssystem, gefertigt aus 4 mm dicken HDPE Platten (High Density Polyethylen) mit vertikalen Führungsrippen. Verhindert Schäden an innerstädtischen Standorten, verursacht durch (Baum)Wurzeln und geben dem Baum mehr Stabilität.

Vorteile:

- die konische Form und der 10 Grad Winkel ermöglicht eine natürliche Wurzelführung nach unten und außen
- schnell und einfach einzubauen
- 100% recycelbar
- für Neupflanzungen und Bestandsbäume

Abb.: DOMINO modulare Blumenkasten Kunststoff Perlgrau, H 50, 75



Modulare Blumenkasten

Domino ist ein modularer Blumenkasten mit dem Sie praktisch jedes Design für den Kunden erstellen/planen können.



DOMINO – modulare Blumenkasten / Hochbeete

Domino ist ein modularer Blumenkasten mit dem Sie praktisch jedes Design für den Kunden erstellen/planen können. Pflegeleicht und außerdem wird, dank der 'Ein-Becken-Lösung', die Versorgung der Pflanzen mit Wasser und Nährstoffen optimiert.

Domino ist praktisch, zuverlässig, sicher und einfach zu montieren. Natürlich können alle installierten Hochbeete auch später nachträglich mit anderen Sets erweitert / montiert werden. Es sind modulare Elementen aus verschiedenen Materialtypen welche in unendlich vielen Formen kombiniert / montiert werden können.

Sie können auswählen:

- Kunststoff: Polypropylen
- Metall (entweder in Corten oder in eine RAL-Farbe pulverbeschichtet)
- Keramik
- Rekonstruierter Stein
- Newlight (d. h. Kunststoff + rekonstruierter Stein)
- Die Steine (rekonstruierter Stein)

Anm. Die RAL-Platten werden zuerst galvanisch verzinkt und dann pulverbeschichtet. Alle Metallplatten sind auf der Innenseite mit einer Platte aus extrudiertem Polystyrol versehen, die als Wärmeisolierung dient. Es ist auch möglich, Platten aus rostfreiem Stahl 316 herzustellen (Anfrage über E-Mail).

Um den Preis und/oder das Gewicht zu reduzieren, ist eine Kombination von Materialien wie folgt möglich: Kunststoff mit Stahl und Kunststoff mit rekonstruiertem Stein ('Newlight'-Serie). Unser Kundenkatalog zeigt Ihnen auch deutlich die viele Beispiele der Möglichkeiten. Wir bieten auch Zubehör an wie zum Beispiel: Gitter für Vertikales Grün, Sichtschutzelemente, Sitzbank, Picknick-Bank, Stauraum, LED-Spots und Rollen (mit oder ohne Sockelleiste) für u.a. die Gastronomie.

Entwurf / Bestellung

Für die Gestaltung des Entwurfs steht Ihnen unser Konfigurator zur Verfügung. Als Endergebnis wird das ausgewählte Layout in 3D angezeigt und Sie erhalten automatisch: den netto Endkundenpreis, das Leergewicht in kg, das Gesamtvolumen in Liter und die durchschnittliche Aufbauzeit.

Bestellungen: Senden Sie die PDF-Datei Ihres mit dem Konfigurator erstellten Layouts an sales@rcldomino.it. Ergänzt mit den erforderlichen Angaben zu Ihrer Filiale.

Alle unsere Preise in den Preislisten sind netto UVP-Preise (zzgl. MwSt.) und inklusive Lieferkosten.

Extra Infos

- Alle Produkte sind zerlegt verpackt und damit einfach zu transportieren (auch für Hochgebäude)
- Standardmäßig liefern wir zu allen unseren Aufträgen eine deutsche Montageanleitung und ein deutschsprachiges Montagevideo: <https://youtu.be/e5vaykwNVU>
- Lieferzeiten:
 - Kunststoff = ca. 10 Arbeitstage
 - Metall = ca. 20 Arbeitstage
 - rekonstruierter Stein = ca. 20 Arbeitstage
 - Keramik = ca. 25 Arbeitstage

Zur Pflanzenkasten Konfiguration:



Zu unserem Montagevideo:



Zu unserer Website:



Kontaktdaten

RCL Domino SRL:
Via del Fabbricone, 13
24060 Gorlago, Bergamo - ITALIA
T. +39 (0) 3542 51241 | T. +39 389 500 3902
sales@rcldomino.it | kontakt@rcldomino.it

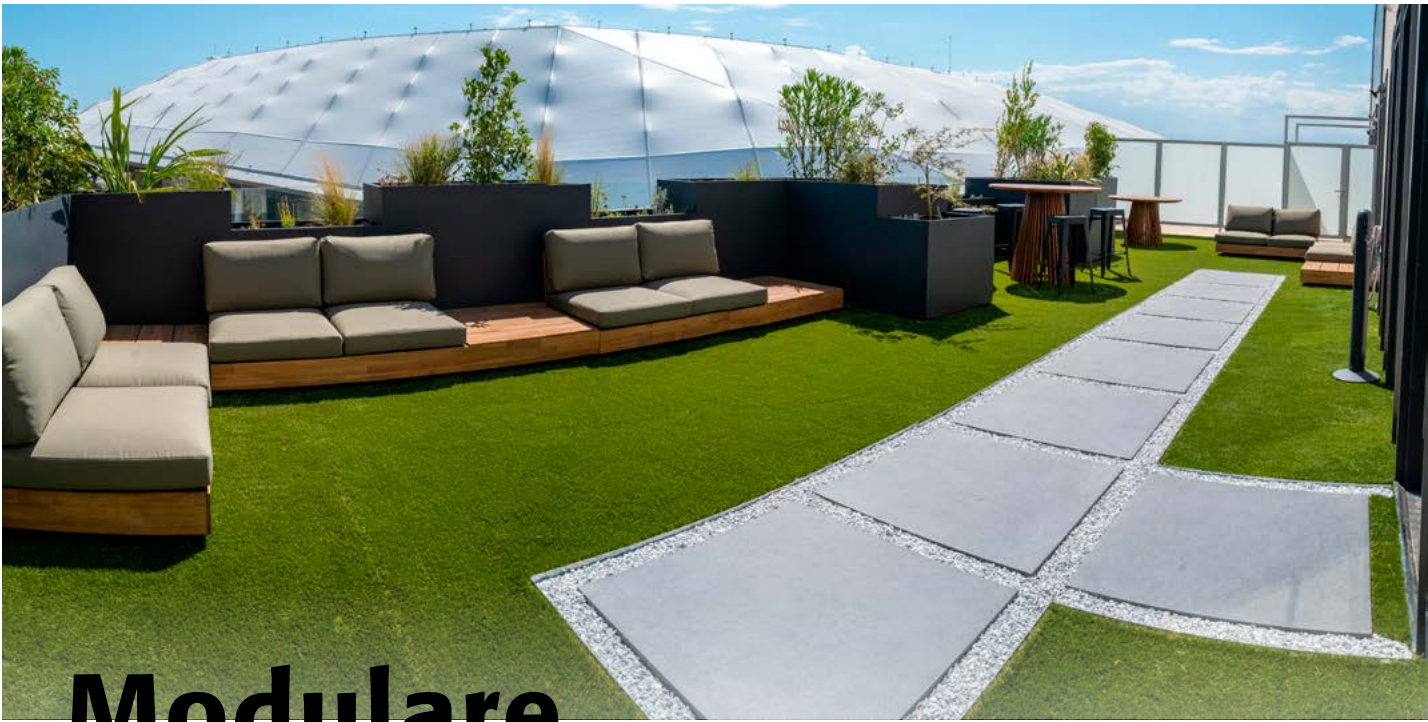

Modulare Hochbeete

Domino ist praktisch, zuverlässig, sicher und einfach zu montieren.

Zur Pflanzenkasten Konfiguration:



Technische Infos

Materialtypen und Abmessungen der Platten (d. h. nicht die endgültige Aufstellung).

Artikel-Nr.	Produkt	Plattenmaße cm	EH	Preis exkl. USt.	Preis inkl. USt.	RG
-	Kunststoff Perlgrau Weiß Platingrau Taubengrau	25 x 50	Stk.	auf Anfrage	-	-
-	Kunststoff Perlgrau Weiß Platingrau Taubengrau	50 x 50	Stk.	auf Anfrage	-	-
-	Kunststoff Perlgrau Weiß Platingrau Taubengrau	75 x 50	Stk.	auf Anfrage	-	-
-	Kunststoff Perlgrau Weiß Platingrau Taubengrau	100 x 50	Stk.	auf Anfrage	-	-
-	Kunststoff Anthrazit	50 x 50	Stk.	auf Anfrage	-	-
-	Kunststoff Terrakotta	50 x 50	Stk.	auf Anfrage	-	-
-	Metall Corten oder RAL pulverbeschichtet	25 x 50	Stk.	auf Anfrage	-	-
-	Metall Corten oder RAL pulverbeschichtet	50 x 50	Stk.	auf Anfrage	-	-
-	Metall Corten oder RAL pulverbeschichtet	75 x 50	Stk.	auf Anfrage	-	-
-	Metall Corten oder RAL pulverbeschichtet	100 x 50	Stk.	auf Anfrage	-	-
-	Metall Corten oder RAL pulverbeschichtet	150 x 50	Stk.	auf Anfrage	-	-
-	Metall Corten oder RAL pulverbeschichtet	Radius 52	Stk.	auf Anfrage	-	-
-	Keramik Pearl, Grau, Coke, Nussbaum	60 x 30	Stk.	auf Anfrage	-	-
-	Keramik Pearl, Grau, Coke, Nussbaum	60 x 60	Stk.	auf Anfrage	-	-
-	Keramik Pearl, Grau, Coke, Nussbaum	45 x 90	Stk.	auf Anfrage	-	-
-	Rekonstruierter Stein Holzeffekt-Serie/4 Farben	50 x 50	Stk.	auf Anfrage	-	-
-	Rekonstruierter Stein Mikromarmore Serie	50 x 50	Stk.	auf Anfrage	-	-
-	Rekonstruierter Stein Sandstrahlenbehandlung	50 x 50	Stk.	auf Anfrage	-	-
-	Rekonstruierter Stein Gewaschener Kies	50 x 50	Stk.	auf Anfrage	-	-
-	Die Steine	40 x 60	Stk.	auf Anfrage	-	-

Benutzen Sie den Domino-Konfigurator (siehe QR-Code), um Materialauswahl und Aufstellung zu bestimmen. Dann werden automatisch Nettopreis, Gewicht, Gesamtvolumen und Aufbauzeit angezeigt.



Finish und Farben

Alle unsere aktuell verfügbaren Finishes und Farben online unter: <https://dominoflowerbox.com/de/finiture-e-colori/>

Kunststoff

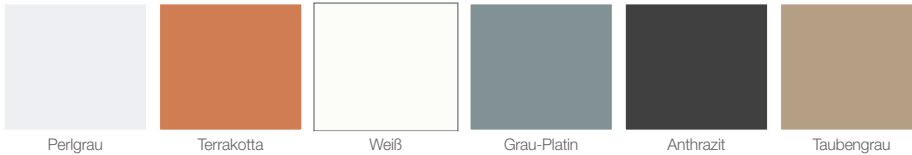

Keramik



Metall

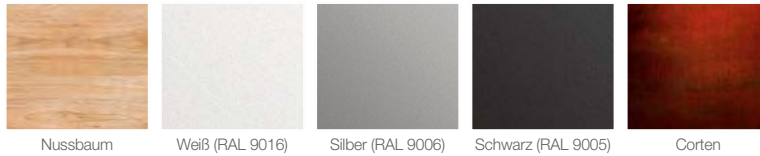

Holz-Motiv

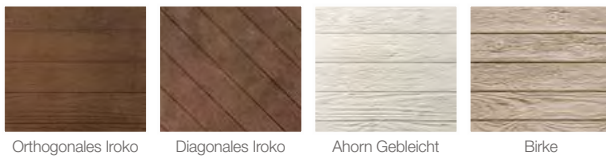

Sandstrahlenbehandlung

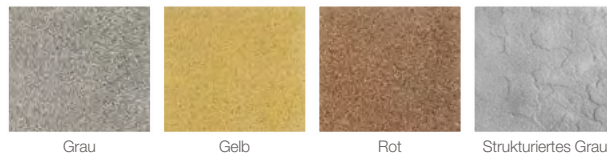

Mikromarmore

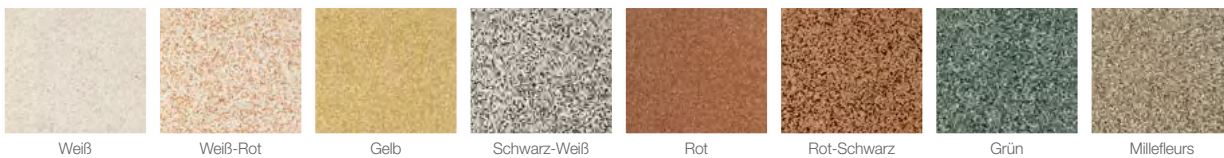

Gewaschener Kies

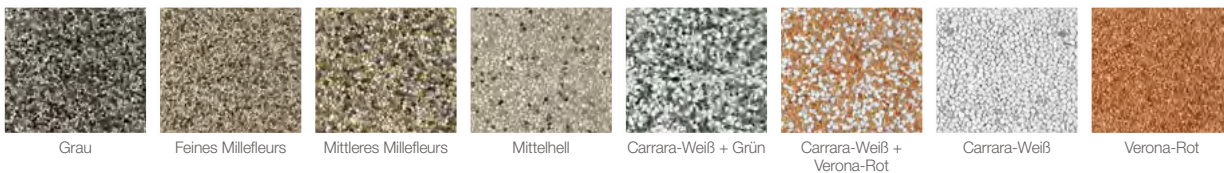

Die Steine



Rasen, Blumenwiesen

Für den exklusiven Garten



EASYgreen Wollrasen Spiel- und Sportrasen

Diese Rasensamenmischung ergibt eine strapazierfähige und robuste Rasenfläche. Das spezielle Saatgut mit hoher Keimkraft bringt einen dichten und saftigen Rasen hervor. Der Spiel- und Sportrasen ist pflegeleicht und eignet sich hervorragend für den Hausgarten.

Artikel-Nr.	Produkt	Länge m	Breite m	ca. kg je Pal.	ca. m ² je Pal.	EH	Preis exkl. USt.	Preis inkl. USt.	RG
4260239190712	Flachbeutel	1	1,20	0,40	1,20	Stk.	6,19	6,99	-
4260239190767	Rolle	10	1,20	4	12	Stk.	39,81	44,99	-
4260239190774	Rolle	20	1,20	8	24	Stk.	75,21	84,99	-
4260239190781	Rolle	30	1,20	11	36	Stk.	105,31	119,00	-

EASYgreen Landschaftsrasen

Die Rasenmischung besteht aus tiefwurzelnden und wider sich durch schnell keimende Gräser auch für erosionsgefährdete Flächen und leichte Hanglagen. Eine schnelle Begrünung durch Weidelgräser dient als Deckfrucht der langsamer keimenden Gräserarten. Die Artenvielfalt wird durch den tiefwurzelnden Klee erhöht. Der Pflegeaufwand ist gering (0 – 3 Schnitte/Jahr).

Artikel-Nr.	Produkt	Länge m	Breite m	ca. kg je Pal.	ca. m ² je Pal.	EH	Preis exkl. USt.	Preis inkl. USt.	RG
4260239191665	Rolle	20	1,20	4	12	Stk.	76,90	86,90	-



EASYgreen Blument Teppich – niedrige Blumenwiese

Hochwertige Blumenmischung mit niedrigen Blumenarten. Gute Standfestigkeit, dadurch auch in Schräglagen einsetzbar sowie für trockene Böden geeignet. Standort: Sonnig bis schattig | Durchschnittliche Wuchshöhe: 30–50 cm | Blütezeit: Frühjahr bis in den Herbst

Artikel-Nr.	Produkt	Länge m	Breite m	ca. kg je Pal.	ca. m ² je Pal.	EH	Preis exkl. USt.	Preis inkl. USt.	RG
4260239192143	Flachbeutel	1	1,20	0,30	1,20	Stk.	7,96	8,99	-
4260239192266	Rolle	10	1,20	3,30	12	Stk.	75,13	84,90	-



EASYgreen Honig & Schmetterling – reine Blumenwiese

Bunt blühende, 57 ein- und mehrjährige, insektenfreundliche Blumenarten. Für verschiedene Bodenverhältnisse geeignet. Die Blüten sind ein Magnet für Bienen, Schmetterlinge und viele Insekten. Standort: Sonnig | Wuchshöhe: 40–90 cm | Blütezeit: Frühjahr bis Spätsommer

Artikel-Nr.	Produkt	Länge m	Breite m	ca. kg je Pal.	ca. m ² je Pal.	EH	Preis exkl. USt.	Preis inkl. USt.	RG
4260239192488	Flachbeutel	1	1,20	0,30	1,20	Stk.	7,96	8,99	-
4260239192495	Rolle	10	1,20	3,30	12	Stk.	75,21	84,99	-



EASYgreen Wiesenräume – bunt duftende Wildblumen

Blumenwiese aus 35 heimischen Arten mit ein- und mehrjährigen Pflanzen (56% Kräuter/44% Gräser). Eine wertvolle, dauerhafte Wiese zur Erhaltung der Artenvielfalt mit vielen Nektar und Pollenpflanzen. Vielseitige und anpassungsfähige Mischung. Standort: Sonnig | Wuchshöhe: 60–80 cm | Blütezeit: Frühjahr bis in den Herbst

Artikel-Nr.	Produkt	Länge m	Breite m	ca. kg je Pal.	ca. m ² je Pal.	EH	Preis exkl. USt.	Preis inkl. USt.	RG
4260239192129	Flachbeutel	1	1,20	0,30	1,20	Stk.	7,96	8,99	-
4260239192136	Rolle	10	1,20	3,30	12	Stk.	75,21	84,99	-

Lieferzeit ca. 1 - 2 Wochen; Es sind die Verarbeitungsrichtlinien des Herstellers zu beachten.



Geotextil Jute

Artikel-Nr.	Produkt	Länge m	Breite m	ca. kg je Pal.	ca. m ² je Pal.	EH	Preis exkl. USt.	Preis inkl. USt.	RG
4260239191603	Rolle	20	1,20	20	24	Stk.	167,26	189,00	-



Geotextil Kokos

Artikel-Nr.	Produkt	Länge m	Breite m	ca. kg je Pal.	ca. m ² je Pal.	EH	Preis exkl. USt.	Preis inkl. USt.	RG
4260239192464	Rolle	20	1,20	20	24	Stk.	176,11	199,00	-



Jutegewebe

Artikel-Nr.	Produkt	Länge m	Breite m	ca. kg je Pal.	ca. m ² je Pal.	EH	Preis exkl. USt.	Preis inkl. USt.	RG
4260239191931	Rolle	50	1,22	3,50	24	Stk.	107,50	129,00	-

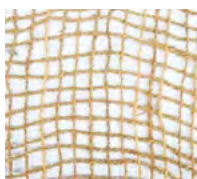

Kokosgewebe

Artikel-Nr.	Produkt	Länge m	Breite m	ca. kg je Pal.	ca. m ² je Pal.	EH	Preis exkl. USt.	Preis inkl. USt.	RG
4260239191740	Rolle (500 g), Karton	50	1	25	50	Stk.	157,50	189,00	-
4260239191801	Rolle (500 g), Karton	50	2	50	100	Stk.	249,17	299,00	-
4260239192303	Rolle (700 g), Karton	50	1	35	50	Stk.	174,17	209,00	-
4260239192310	Rolle (700 g), Karton	50	2	70	100	Stk.	274,17	329,00	-



Erdanker Stahl 15 cm | Profi Erdanker Stahl 23 cm

Diese stabilen Erdanker sind besonders geeignet für harte Böden und festere Materialien. Sie sind aus unbehandeltem Stahldraht und u-förmig gebogen. Die abgeschrägten Endungen erleichtern das Eindringen in den Boden. Die leichte Trapezform der Erdanker erzeugt Spannkraft u. starken Halt im Boden.

Artikel-Nr.	Produkt	Länge cm	Durchschnitt mm	ca. kg je Pal.	ca. m ² je Pal.	EH	Preis exkl. USt.	Preis inkl. USt.	RG
4260239191610	Erdanker	15	1,80	4,40	250	Stk.	33,33	39,99	-
4260239191627	Profi-Erdanker	23	3,50	9,75	250	Stk.	58,33	69,99	-



Profi Erdanker Holz

Die abgeschrägte Endung gewährleistet eine schnelle und sichere Befestigung im Boden. Der Erdanker Holz verrottet vollständig.

Artikel-Nr.	Produkt	Länge cm	Breite cm	Stärke cm	ca. kg je Pal.	ca. m ² je Pal.	EH	Preis exkl. USt.	Preis inkl. USt.	RG
4260239191634	Profi Erdanker Holz	30	2	1	9,45	250	Stk.	83,33	99,99	-



Erdanker Bio

Artikel-Nr.	Produkt	Länge cm	ca. kg je Pal.	ca. m ² je Pal.	EH	Preis exkl. USt.	Preis inkl. USt.	RG
4260 239192525	Erdanker Bio	10	2,35	500	Stk.	74,17	89,00	-
4260 239192518	Erdanker Bio	15	3,10	500	Stk.	82,50	99,00	-



Biotop, Teich & Pool



Mit einem selbst angelegten Biotop schaffen Sie einen wunderbaren Lebensraum für Pflanzen und Tiere.



Filtersysteme	284 - 285
Pumpen	286 - 287
Biotop- und Teichbau	288 - 289
Wasserreservoir Zubehör	290 - 291
Be- und Entwässerungspumpen	292 - 293



Mehr Infos zu

BIOTOP, TEICH & POOL

finden Sie auf aussenraum.net





Abb.: Symbolfoto

Klarheit

Ein Teich bietet Lebensraum für eine vielfältige Flora und Fauna. Ein optimal darauf abgestimmtes Filtersystem sorgt für garantiert klares Wasser.



AquaSkim

Kraftvolles Absaugen von Teichoberflächen von 20 (AquaSkim 20) bis zu 40 m², deutlich bessere Wasserqualität und Sichttiefe durch direkte Schmutzabsaugung von der Oberfläche, Standfuß mit großflächiger Aufnahmeschale für Steine zur Beschwerung, einfachste Wartung mit leicht zugänglichem Grobschmutzkorb, Anpassung an Wasserstandsdiﬀerenz 100 mm bei AquaSkim 20, ansonsten bis zu 120 mm, ideale Kombination mit Filter- und Bachlaufpumpe AquaMax Eco Premium, Höhenanpassung: 370 - 850/380 - 880 mm, Pumpenleistung mind. 4.000 l/h, max. 20.000 l/h, Anschlüsse Ausgang: 1" (25 mm), 1 1/4" (32 mm), 1 1/2", AquaSkim Gravity: DN110.



Artikel-Nr.	Produkt	Außen-Ø cm	Höhe cm	ca. kg je Stk.	EH	Preis exkl. USt.	Preis inkl. USt.	RG
4010052512365	AquaSkim 20	35	80	1,60	Stk.	71,63	85,95	OA10
4010052569079	AquaSkim 40	35	80	1,82	Stk.	88,29	105,95	OA10
4010052512372	AquaSkim Gravity	17	26	1,28	Stk.	59,13	70,95	OA10

ProfiSkim Premium

Kraftvolles Absaugen von Teichoberflächen von bis zu 65 m², idealer Einsatz in Flachwasserzonen, optimale Wasserführung für effektive Absaugleistung, optimale Kombination mit OASE Filterpumpe AquaMax Eco Premium 12.000 12 V, perfekte Ergänzung für Filtersysteme im gepumpten sowie im Gravitationssystem einer DN 110-Leitung, Höhenanpassung: 350 - 550 mm, großer, einfach zu reinigender Edelstahlkorb, Anschlüsse: Ausgang DN 110, empf. Durchflussmenge (gep.) 6.000 - 16.000 l/h, empfohlene Durchflussmenge (grav.) 6.000 - 12.000 l/h, Filtervolumen 7 l, inkl. Schmutzkorb mit 8 mm Maschenweite, ein Schmutzkorb mit 2 mm Maschenweite ist auf Anfrage für den ProfiSkim Premium erhältlich.



Artikel-Nr.	Produkt	Außen-Ø cm	ca. kg je Stk.	EH	Preis exkl. USt.	Preis inkl. USt.	RG
4010052511856	ProfiSkim Premium	50	9,10	Stk.	601,63	721,95	OA10

BioTec ScreenMatic² 140.000

Hocheffektiver Durchlaufilter für Teiche bis zu 140 m³, deutlich geringere Wartungen des Filters erforderlich, dank Grobschmutzabscheidung vor Eintritt in den Filter, automatisch angetriebene Selbstreinigung des ScreenMatic Siebs, Bodenablauf mit Schieber zur Entfernung von Schmutz aus dem Filtersystem, bequeme Reinigung der Filterschwämme direkt im Filter, direkte Anschlussmöglichkeit für UVC-Vorklärgeräte Bitron C und Eco, Anzahl der Filterschwämme 18 Stk., Pumpenleistung mind. 8.000 l/h max. 17.500 l/h, Anschlüsse Eingang 1" (25 mm), 1 1/4" (32 mm), 1 1/2" (38 mm), 2" (50 mm), Ausgang DN 110, Schmutzabgang DN 75.



Artikel-Nr.	Produkt	Länge cm	Breite cm	Höhe cm	ca. kg je Stk.	EH	Preis exkl. USt.	Preis inkl. USt.	RG
4010052576961	BioTec ScreenMatic ² 140.000	120	80	76	105	Stk.	2.083,29	2.499,95	OA10

OASE Vliesfilter

Glasklares Wasser und begeisternde Sichttiefe im Koi- und Schwimmteich: Dafür sorgt im ProfiClear Premium Fleece die höchst wirksame Kombination von mechanischer Tiefenfiltration und großzügig bemessener Filterbiologie. Die OASE Control App und die einfach zu wechselnden Ersatzvliese unterstützen eine komfortable und sichere Anwendung.



Artikel-Nr.	Produkt	EH	Preis exkl. USt.	Preis inkl. USt.	RG
4010052752181	Vliesfilter 500	Stk.	3.583,29	4.299,95	OA10
4010052752198	Vliesfilter 750	Stk.	4.416,63	5.299,95	OA10

ProfiClear Premium Compact-L gepumpt und Gravitation EGC

Neuartiger Kompakttrommelfilter der ProfiClear Premium Reihe. Günstige Alternative für kleinere bis mittelgroße Gewässer, insbesondere Koiteiche bis 30 bzw. 35 m³. Wasserdurchfluss im gepumpten Prinzip max. 20.000/25.000 l/h. Völlig selbstreinigende Trommelfiltereinheit mit Wirbelbettverfahren (Moving Bed System). Hohe Abscheideleistung durch Tiefenfiltration von bis zu 60 Micron und neues Hel-X 13 Filtermedium mit deutlich vergrößerter Oberfläche. Alle Einstellungen bequem per App steuern durch Anschlussmöglichkeiten an das Easy Garden Control System.



Artikel-Nr.	Produkt	Länge cm	Breite cm	Höhe cm	ca. kg je Stk.	EH	Preis exkl. USt.	Preis inkl. USt.	RG
4010052499796	ProfiClear Premium Compact-L gepumpt EGC	133,4	89,10	81,5	133	Stk.	4.749,96	5.699,95	OA10
4010052499819	ProfiClear Premium Compact-L Gravitation EGC	137	89,10	81,5	131,50	Stk.	4.833,29	5.799,95	OA10

Bitron ECO 120 W

UVC-Vorklärgerät mit patentierter Selbstreinigung und Bypass-Technik für Teiche bis 120 m³, automatischer Reinigungsrotor, Schnellverschluss-technik, Drosseldrehgriff, Kontrollfenster, bis zu 50 % Energieeinsparung durch ECO-Steuerung.



Artikel-Nr.	Produkt	Länge cm	Breite cm	Höhe cm	ca. kg je Stk.	EH	Preis exkl. USt.	Preis inkl. USt.	RG
4010052567693	Bitron ECO 120 W	72,5	22,70	24,80	7,75	Stk.	833,29	999,95	OA10

Bei Ausführung von Schwimmteichen und Naturpools unbedingt die derzeit gültigen Einbauvorschriften beachten. Weitere Informationen finden Sie unter www.oase-livingwater.com

Abb.: Symbolfoto



Teichbau leicht gemacht

Egal für welche Art Teich Sie sich entscheiden - OASE hält für jede Anforderung die richtigen Materialien bereit.





Filter- und Bachlaufpumpe AquaMax ECO Premium 12V

Mit sicherer 12-Volt-Technik perfekt für den Einsatz in Schwimm- und Badeteichen, hervorragende Energiebilanz, Durchfluss von 0 bis 100 % mechanisch regulierbar. Ideal zur Einstellung der Skimmer- oder Satellitenfilterleistung, 12 V Netzteil, durch sichere 12-Volt-Kleinspannung optimal für Schwimmteiche geeignet. Netzteil muss mindestens 2 m vom Teich entfernt aufgestellt werden. Max. 6.000 l/h bzw. 11.400 l/h, Anschluss Druck- und Saugseite 2" (50 mm), Anschluss für Schläuche 1" (25 mm), 1 1/4" (32 mm), 1 1/2" (38 mm) | Anschluss für Schläuche bei 12.000 l/h 2" (50 mm).

Artikel-Nr.	Produkt	Verbr. W	Länge cm	Breite cm	Höhe cm	ca. kg je Stk.	EH	Preis exkl. USt.	Preis inkl. USt.	RG
4010052507309	Premium 6.000 12 V	55	34	28	16,50	8,70	Stk.	533,29	639,95	OA10
4010052503820	Premium 12.000 12 V	100	34	28	16,50	10,60	Stk.	749,96	899,95	OA10



Aquarius Universal Classic

Dank 12 V - Technik besonders sicher und perfekt für den Einsatz in Schwimm- und Naturpools, sowie im öffentlichen Bereich.

Artikel-Nr.	Produkt	EH	Preis exkl. USt.	Preis inkl. USt.	RG
4010052901565	Aquarius Universal Classic 1000 12 V	Stk.	116,63	139,95	OA10
4010052901572	Aquarius Universal Classic 2000 12 V	Stk.	158,29	189,95	OA10



AquaMax Eco Expert 20.000 / 27.000 / 12V

Die sehr leistungsstarke Filter- und Bachlaufpumpe mit sicherer 12 V-Technik, ist trocken aufstellbar und besteht aus einem kompakten Gehäuse aus hochwertigem Kunststoff mit Edelstahlelementen. Die Pumpe ist voll überwinterungstauglich, elektronisch regulierbar, hat eine Leistungsaufnahme von 260 W und ein 2"-Anschlussgewinde mit Universal-Stufenschlauchdüse von 1 1/2" bis 2". Die Garantie beträgt 3 Jahre + 2 Jahre Anforderungsgarantie.

Artikel-Nr.	Produkt	Verbr. W	Fördermenge l/h	Förderhöhe m	Länge cm	Breite cm	Höhe cm	ca. kg/Stk.	EH	Preis exkl. USt.	Preis inkl. USt.	RG
4010052553139	AquaMax Eco Expert 20.000	30-260	19.300	4,60	49	24	21	14,6	Stk.	1.458,29	1.749,95	OA10
4010052779188	AquaMax Eco Expert 27.000	30-260	19.300	4,60	61	29	33	16,5	Stk.	1.749,96	2.099,95	OA10
4010052476735	Eco Control	-	-	-	9,50	8,50	3,50	0,90	Stk.	187,46	224,95	OA10
4010052707853	InScenio FM-Master EGC Home	-	-	-	21,50	15,50	29,50	1,9	Stk.	374,96	449,95	OA10
4010052707884	InScenio FM-Master EGC Cloud	-	-	-	21,50	15,50	29,50	1,9	Stk.	499,96	599,95	OA10
4010052553177	InScenio EGC Controller Cloud	-	-	-	13	9	4	1,40	Stk.	249,96	299,95	OA10

pontec® Zimmer- und Brunnenpumpen PondoCompact

Zimmer- und Brunnenpumpen für Indoor- und Outdoorwasserspiele geeignet, mit regulierbarem Wasserdurchlauf, äußerst kompakte Bauform, inkl. Schlauchanschluss. Ab PondoCompact 2000 auch trocken aufstellbar.



Artikel-Nr.	Produkt	Verbr. W	Fördermenge l/h	Förderhöhe m	Länge cm	Breite cm	Höhe cm	EH	Preis exkl. USt.	Preis inkl. USt.	RG
4010052575087	PondoCompact 1.200	25	1.200	2	7,50	5,50	9	Stk.	44,96	53,95	OA00
4010052575094	PondoCompact 2.000	32	2.000	2,20	17	7,50	12	Stk.	56,63	67,95	OA00
4010052575100	PondoCompact 3.000	55	3.000	3	17	7,50	12	Stk.	66,63	79,95	OA00
4010052575117	PondoCompact 5.000	82	5.000	3,10	17	7,50	12	Stk.	116,63	139,95	OA00

Wasserspielpumpe Aquarius für Quellsteine und Wasserfälle, Serie PRO

Sehr leise, einfach zu regulieren mit integriertem Thermoschutz, getaucht oder trocken aufstellbar, flach ansaugend, Wassermenge ist zu regulieren, Verwendung nicht für Schwimmteiche.



Artikel-Nr.	Produkt	Verbr. W	Fördermenge l/h	Förderhöhe m	Länge cm	Breite cm	Höhe cm	ca. kg/Stk.	EH	Preis exkl. USt.	Preis inkl. USt.	RG
4010052573922	Universal Premium Eco 4.000	50	4.000	3,40	24,50	13	13,50	3,00	Stk.	299,96	359,95	OA10
4010052566177	Universal Premium 5.000	85	5.000	4,50	31,50	14	13	3,40	Stk.	333,29	399,95	OA10
4010052566375	Universal Premium 6.000	110	6.000	5	31,50	14	13	3,50	Stk.	349,96	419,95	OA10
4010052568768	Universal Premium 9.000	195	9.000	6	34	16	16	5,40	Stk.	449,96	539,95	OA10
4010052568799	Universal Premium 12.000	270	12.000	7	34	16	16	5,45	Stk.	558,29	669,95	OA10



Teichvliese

PES-Synthetikfaser, schützt die Teichfolie zuverlässig vor Beschädigungen z.B. durch Steine und Durchwurzungen.



Artikel-Nr.	Produkt	Länge m	Breite m	m ² je Rl.	ca. kg je Rl.	EH	Preis exkl. USt.	Preis inkl. USt.	RG
4010052433332	Teichvlies 200 g/m ²	75	2	150	45	m ²	3,04	3,65	OA00
4010052531991	Teichvlies 400 g/m ²	50	2	100	50	m ²	4,38	5,25	OA00
4010052372488	Teichvlies 500 g/m ²	40	2	80	50	m ²	4,96	5,95	OA00
4010052905020	Teichvlies 500 g/m ² (thermisch & bohrfest)	50	2	100	50	m ²	5,13	6,15	OA00

Teichfolie AlfaFol

AlfaFol ist eine einschichtige PVC-Folie olivgrün, UV-beständig, schweißnahtbeständig, verrottungsbeständig, fischverträglich, kältebeständig nach DIN 53361, regeneratfreies und kadmiumfreies PVC, Rücknahmegarantie zwecks Weiterführung zum Recycling und fachgerechter Entsorgung, 15 Jahre Garantie.

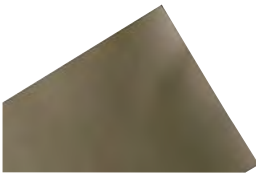

Artikel-Nr.	Produkt	Länge m	Breite m	m ² je Rl.	ca. kg je Rl.	EH	Preis exkl. USt.	Preis inkl. USt.	RG
4010052372051	1 mm olivgrün	25	4	100	130	m ²	8,38	10,05	OA00
4010052372068	1 mm olivgrün	25	6	150	200	m ²	8,38	10,05	OA00
4010052372075	1 mm olivgrün	25	8	200	265	m ²	8,38	10,05	OA00

Teichfolie SwimFol Classic / homogen

SwimFol ist eine extrem strapazierfähige PVC-Folie und bestens für den Einsatz in Schwimmteichen geeignet, 15 Jahre Garantie.

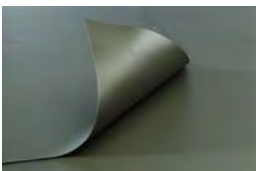

Artikel-Nr.	Produkt	Länge m	Breite m	m ² je Rl.	ca. kg je Rl.	EH	Preis exkl. USt.	Preis inkl. USt.	RG
4010052372464	1,50 mm olivgrün homogen	15	2	30	57	m ²	12,83	15,40	OA00
4010052577562	1,50 mm olivgrün gewebeverstärkt	15	2	30	57	m ²	19,04	22,85	OA00

PVC-Folienkleber

Für die schnelle und unkomplizierte Verbindung von PVC-Folien.



Artikel-Nr.	Produkt	EH	Preis exkl. USt.	Preis inkl. USt.	RG
4010052368610	Folienkleber 250 ml	Stk.	15,79	18,95	OA10
4010052368627	Folienkleber 1.000 ml	Stk.	41,63	49,95	OA10

Folienanschlüsse und -durchführungen SwimFol

Rohrklebemuffen mit Folienmanschette, zum Verschweißen mit der Folie, extrem belastbar, VE 2.



Artikel-Nr.	Produkt	Außen-Ø mm	EH	Preis exkl. USt.	Preis inkl. USt.	RG
4010052372525	Folienanschluss DN 50	50	Stk.	54,13	64,95	OA10
4010052372549	Foliedurchführung DN 50	50	Stk.	54,13	64,95	OA10
4010052372563	KG-Foliedurchführung DN 100	100	Stk.	116,63	139,95	OA10



Wand- und Foliendurchführung Tradux

Passend für Teichfolien, PE-Becken, Teichschalen, leicht montierbar durch griffige Schraubverbindungen, sicheres und sauberes Abdichten, Abmessungen (Ø x H) 115 x 335 mm, Anschlüsse Eingang ¾" (19 mm), 1" (25 mm), 1 ¼" (32 mm), 1 ½" (38 mm), 2" (50 mm), Kabelquerschnitt 3 - 9 mm², Material Kunststoff.



Artikel-Nr.	Produkt	EH	Preis exkl. USt.	Preis inkl. USt.	RG
4010052571546	Wand- und Foliendurchführung Tradux	Stk.	39,13	46,95	OA10

Spiralschläuche

Material PVC, schwarz, frost- & UV-beständig, gutes Absinkverhalten, temperaturbeständig bis +50°, garantiert schwermetalldfrei, sehr glatte, strömungsoptimierte Innenwandung, Druck: 3 bar.



Artikel-Nr.	Produkt	max. Druck bar	Innen-Ø mm	lfm. je Rl.	EH	Preis exkl. USt.	Preis inkl. USt.	RG
4010052371757	Spiralschlauch ¾"	3	19	25	lfm.	2,13	2,55	OA10
4010052371764	Spiralschlauch 1"	3	25	25	lfm.	2,71	3,25	OA10
4010052577555	Spiralschlauch 2"	3	50	25	lfm.	4,96	5,95	OA10



Material PVC, grün mit schwarzer Spirale, frost- und UV-beständig, gutes Absinkverhalten, temperaturbeständig bis +50°, garantiert schwermetalldfrei, sehr glatte, strömungsoptimierte Innenwandung.



Artikel-Nr.	Produkt	max. Druck bar	Innen-Ø mm	lfm. je Rl.	EH	Preis exkl. USt.	Preis inkl. USt.	RG
4010052534701	Spiralschlauch ¾"	6	19	25	lfm.	3,71	4,45	OA10
4010052528830	Spiralschlauch 1"	6	25	25	lfm.	4,13	4,95	OA10
4010052529806	Spiralschlauch 1 ¼"	6	32	25	lfm.	5,21	6,25	OA10
4010052529813	Spiralschlauch 1 ½"	6	38	25	lfm.	6,21	7,45	OA10
4010052365008	Spiralschlauch 2"	6	50	20	lfm.	8,29	9,95	OA10
4010052891217	Spiralschlauch 2 ½"	6	63	20	lfm.	13,29	15,95	OA10

Schlauchverbinder

Zum verbinden unterschiedlicher Schlauchdurchmesser.



Artikel-Nr.	Produkt	für Schläuche mm	EH	Preis exkl. USt.	Preis inkl. USt.	RG
4010052577593	Schlauchverbinder 1 ½"	38	Stk.	15,79	18,95	OA10
4010052577609	Schlauchverbinder 2"	50	Stk.	18,29	21,95	OA10
4010052577616	Schlauchreduzierstück 2" auf 1 ½"	38/50	Stk.	16,63	19,95	OA10

Schlauchschellen

Edelstahl-Schlauchschellen zur Fixierung von Schlauch und Tülle.



Artikel-Nr.	Produkt	Innen-Ø mm	EH	Preis exkl. USt.	Preis inkl. USt.	RG
4010052512068	Schlauchschelle ½" - ¾"	16 - 27	Set	1,88	2,25	OA10
4010052512075	Schlauchschelle ¾" - 1"	20 - 32	Set	2,29	2,75	OA10
4010052512082	Schlauchschelle 1 ¼" - 1 ½"	35 - 50	Set	2,79	3,35	OA10
4010052556901	Schlauchschelle 1 ½" - 2"	40 - 60	Set	6,63	7,95	OA10

Wasserreservoir Wall One-Piece halbrund



Artikel-Nr.	Produkt	Länge cm	Breite cm	Höhe cm	ca. kg je Stk.	EH	Preis exkl. USt.	Preis inkl. USt.	RG
4010052729411	Wasserreservoir Wall One-Piece 60	112	60	41	2	Stk.	291,63	349,95	OA10
4010052729428	Wasserreservoir Wall One-Piece 90	142	61	41	4,50	Stk.	341,63	409,95	OA10

Wasserreservoir | Zubehör



Wasserreservoir One Piece

Artikel-Nr.	Produkt	Länge cm	Breite cm	Höhe cm	Durchmesser cm	EH	Preis exkl. USt.	Preis inkl. USt.	RG
4010052729343	Wasserreservoir One Piece 60 eckig	61	61	25	-	Stk.	124,96	149,95	OA10
4010052729350	Wasserreservoir One Piece 80 halbrund	-	-	33	81	Stk.	262,46	314,95	OA10
4010052729367	Wasserreservoir One Piece 120 rund	-	-	33	117	Stk.	366,63	439,95	OA10

Wasserauslässe



Artikel-Nr.	Produkt	EH	Preis exkl. USt.	Preis inkl. USt.	RG
4010052841779	Wasserspeier Wand Quadrat Bronze	Stk.	208,29	249,95	OA10
4010052841762	Wasserspeier Wand Quadrat Kupfer	Stk.	208,29	249,95	OA10
4010052841816	Wasserspeier Wand Ellipse Bronze	Stk.	208,29	249,95	OA10
4010052841809	Wasserspeier Wand Ellipse Kupfer	Stk.	208,29	249,95	OA10
4010052841793	Wasserspeier Wand Rund Bronze	Stk.	208,29	249,95	OA10
4010052841786	Wasserspeier Wand Rund Kupfer	Stk.	208,29	249,95	OA10
4010052841748	Wasserspeier Wand Rhombus Bronze	Stk.	208,29	249,95	OA10
4010052841731	Wasserspeier Wand Rhombus Kupfer	Stk.	208,29	249,95	OA10

Wasserverteiler



Artikel-Nr.	Produkt	EH	Preis exkl. USt.	Preis inkl. USt.	RG
4010052890456	3-fach Wasserverteiler	Stk.	49,96	59,95	OA10

Wasserverteiler Multi WD

Für das optimale Zusammenspiel zwischen Pumpe, Schläuchen und Wasseraustritt. Zweifachverteilerfunktion: mit einer im Lieferumfang enthaltenen Verschlusskappe wird bei Bedarf eine der Verteileröffnungen dicht verschlossen. Eingang jeweils 1" Außengewinde bzw. 1/2" Innengewinde. Anschlüsse: Eingang 1 1/2" Gewinde und Stufenschlauchtülle 3/4" - 1 1/2".



Artikel-Nr.	Produkt	EH	Preis exkl. USt.	Preis inkl. USt.	RG	
4010052371016	Wasserverteiler mit Ausgang 1/2"	3-fach	Stk.	13,29	15,95	OA10
4010052371580	Wasserverteiler mit Ausgang 3/4"	3-fach	Stk.	16,21	19,45	OA10
4010052371597	Wasserverteiler mit Ausgang 1"	3-fach	Stk.	21,63	25,95	OA10

Durchflussregler

Zur stufenlosen Regulierung der Wasserdurchflussmenge, mit 2 Stufenschlauchtüllen 1" Stufenschlauchtülle 1" - 1 1/2", Anschlüsse: Ein- und Ausgang mit 25 mm.



Artikel-Nr.	Produkt	EH	Preis exkl. USt.	Preis inkl. USt.	RG
4010052566306	Durchflussregler 1 1/2"	Stk.	26,63	31,95	OA10

Y-Verteiler

Wasserverteiler mit einem Eingang und 2 Ausgängen, beide Ausgänge individuell regulierbar. Anschlüsse Eingang: 1 1/2" Gewinde und Stufenschlauchtülle 3/4" - 2" Anschlüsse Ausgang: 2" mit Stufenschlauchtülle 1" - 1 1/2" Nicht für die Trockenaufstellung geeignet, Anschlüsse: Ein- und Ausgang mit 25 mm.



Artikel-Nr.	Produkt	EH	Preis exkl. USt.	Preis inkl. USt.	RG
4010052566689	Y-Verteiler 1 1/2"	Stk.	41,63	49,95	OA10



Waterfall/Waterfall XL

Attraktive Wasserfälle aus robustem und hochwertigem Edelstahl, einfache Installation als fester Einbau oder zum Anschrauben an die Wand, im Lieferumfang enthalten: je eine Gewindeöffnung an der Rück- und Unterseite, Schlauchtülle und Stopfen, jetzt mit verlängerter Auslass für einen noch komfortableren Einbau.

Artikel-Nr.	Produkt	Länge cm	Breite cm	Höhe cm	EH	Preis exkl. USt.	Preis inkl. USt.	RG
4010052507040	Waterfall 30	14	30	10	Stk.	149,96	179,95	OA10
4010052505855	Waterfall 60	14	60	10	Stk.	212,46	254,95	OA10
4010052507064	Waterfall 90	14	90	10	Stk.	249,96	299,95	OA10
4010052707716	Waterfall XL 30	20	30	10	Stk.	166,63	199,95	OA10
4010052707723	Waterfall XL 60	20	60	10	Stk.	233,29	279,95	OA10
4010052707730	Waterfall XL 90	20	90	10	Stk.	288,29	345,95	OA10

Waterfall Illumination

LED-Beleuchtung für Wasserfälle, zur Terrassen- oder Teichranddekoration in 30/60/90 cm Breite, einfach nachrüstbar dank innovativem Kunststoffschlitten, angenehme neutralweiße Lichtfarbe, hochwertige Edelstahlfassung.



Artikel-Nr.	Produkt	Länge cm	Breite cm	Höhe cm	EH	Preis exkl. USt.	Preis inkl. USt.	RG
4010052512051	Waterfall Illumination 30	30	1,50	1,50	Stk.	79,13	94,95	OA10
4010052512099	Waterfall Illumination 60	60	1,50	1,50	Stk.	96,63	115,95	OA10
4010052519807	Waterfall Illumination 90	90	1,50	1,50	Stk.	145,79	174,95	OA10

Waterfall Kit

Komplettsatz mit 30 cm breiter Wasserfallstehle in modernem Edelstahl-Design mit Pumpe und Schlauch, 2 seitliche Befestigungslaschen ermöglichen die einfache Anbringung auf festem Untergrund (z.B. Betonplatte) zum Einsatz in der Flachwasserzone oder am Teichrand, eine weitere Möglichkeit ist der Einbau in Kombination mit dem OASE Wasserreservoir WR 80 und dem entsprechenden Deckel, einfach auf den Reservoirdeckel aufschrauben und mit Kies dekorieren, fertig 3 m 1"-Schlauch, einfache Wartung durch abnehmbare Rückseite. Ohne Pumpe (Empfehlung Aqua Max ECO 2500 E oder 3500 E.)



Artikel-Nr.	Produkt	Länge cm	Breite cm	Höhe cm	ca. kg je Stk.	EH	Preis exkl. USt.	Preis inkl. USt.	RG
4010052707747	Waterfall Kit 30	14,50	30,50	60	5,9	Stk.	288,29	345,95	OA10

PondoVac 5

Saugen ohne Unterbrechung dank integrierter Entleerungspumpe, flexibler Einsatz – Schmutzwasser kann beliebig abgeleitet werden, fördert das Abwasser auch über Höhendifferenzen, maximale Saugtiefe von 2,5 m dank leistungsstarkem 1.700 W Motor mit optimierter Schaufelgeometrie, einsetzbar zur Reinigung von Gartenteichen, Pools und Schwimmteichen sowie als Nasssauger im Haushalt, transparentes Saugrohr zur Durchflusskontrolle, leicht zu bewegen mittels Transportrollen und verstellbarem Griffs, mehr Bodenfreiheit und Flüsterbereifung im Big Wheel Design, Handregler zur Regulierung der Saugleistung, Saugleistung bis zu 8.000 l/h, je nach Einsatzbedingungen.



Artikel-Nr.	Produkt	Verbr. W	ca. kg je Stk.	EH	Preis exkl. USt.	Preis inkl. USt.	RG
4010052419824	PondoVac 5	1.700	24,30	Stk.	833,29	999,95	OA10
4010052434872	PondoVac 5 Verlängerungsschlauch 10 m	-	-	Stk.	98,29	117,95	OA10

LunaLed

Die hochwertige Edelstahlkappe ermöglicht die schnelle Regulierung der Wasserdurchflussmenge und schützt die LED vor Beschädigungen. Der innovative Schlauchverbinder macht die Installation besonders einfach, inkl. Dichtmanschette, inkl. Niedervolt-Steckertrafo, Schutzklasse IP 68, geeignet für den Einsatz über und unter Wasser. Stromkabellänge 10 m, Nennspannung 12 V, Lichtfarbe kaltweiß, Leistungsaufnahme < 1 W.



Artikel-Nr.	Produkt	Bohrung Ø mm	Verbr. W	ca. kg je Stk.	EH	Preis exkl. USt.	Preis inkl. USt.	RG
4010052501147	LunaLed 6 S	30	1	0,60	Stk.	54,13	64,95	OA10
4010052501154	LunaLed 9 S	50	1	0,80	Stk.	65,79	78,95	OA10



Abb.: Symbolfoto

Raffiniert

Die ProMax Pressure Automatic ist ideal für die druckvolle und geräuscharme Wasserversorgung, speziell für die Zisternenanwendung.



Tiefbrunnen und Zisternenpumpen ProMax Pressure Automatic



Artikel-Nr.	Produkt	Fördermenge l/h	Förderhöhe m	Länge cm	Breite cm	Höhe cm	EH	Preis exkl. USt.	Preis inkl. USt.	RG
4010052577746	Promax Pressure Automatic 5500/5	5.500	35	86	17	25	Stk.	391,63	469,95	OA10
4010052431338	Promax Pressure Automatic 6000/8	6.000	57	121	26	26,10	Stk.	474,96	569,95	OA10

Pontec Gartenpumpen

Pontec Bewässerungspumpen Pondo Garden, selbstansaugende Gartenpumpe zur nachhaltigen und komfortablen Bewässerung von Gärten.



Artikel-Nr.	Produkt	EH	Preis exkl. USt.	Preis inkl. USt.	RG
4010052870663	Pontec Gartenpumpen Pondo Garden 3.200	Stk.	70,79	84,95	OA00
4010052870793	Pontec Gartenpumpen Pondo Garden 3.800	Stk.	79,13	94,95	OA00
4010052870823	Pontec Gartenpumpen Pondo Garden 4.500	Stk.	95,79	114,95	OA00

Schmutzwasserpumpe MudDrain 25.000 - 30.000

Robust und Zuverlässig, fördern Schmutzpartikel bis 40 mm



Artikel-Nr.	Produkt	EH	Preis exkl. USt.	Preis inkl. USt.	RG
4010052577678	Schmutzwasserpumpe MudDrain 25.000	Stk.	312,46	374,95	OA10
4010052577685	Schmutzwasserpumpe MudDrain 30.000	Stk.	349,96	419,95	OA10

C-Kupplung mit Außengewinde 2"



Artikel-Nr.	Produkt	EH	Preis exkl. USt.	Preis inkl. USt.	RG
4010052444680	C-Kupplung	Stk.	11,46	13,75	OA10

Premium Rollschlauch mit C-Kupplung 10 m gummiert



Artikel-Nr.	Produkt	EH	Preis exkl. USt.	Preis inkl. USt.	RG
4010052403021	Premium Rollschlauch mit C-Kupplung	Stk.	149,96	179,95	OA10

Saugschlauchset

1" Saugschlauchset inkl. Hochdruck-Schnellkupplung und Fußventil 7 m Saugschlauchlänge



Artikel-Nr.	Produkt	EH	Preis exkl. USt.	Preis inkl. USt.	RG
4010052445038	Saugschlauch 7m	Stk.	44,96	53,95	OA10

Ablaufschlauch



Artikel-Nr.	Produkt	EH	Preis exkl. USt.	Preis inkl. USt.	RG
4010052434872	PondoVac 5 Verlängerungsschlauch, mit Kunststoff C- Kupplung 10 m	Stk.	98,29	117,95	OA10



Licht im Garten



Ihr Außenraum perfekt in Szene gesetzt.



SMART-COLOR Produkte **296**

Stilvolle Außenbeleuchtung **297**



Mehr Infos zu

LICHT IM GARTEN

finden Sie auf aussenraum.net





SMART-COLOR Produkte

6
JAHRE
GARANTIE

Techmar ist als niederländisches Unternehmen für die kontinuierliche Innovation seiner Produkte bekannt. Und in einer Welt, in der Smart immer wichtiger wird, darf die 12-Volt-Gartenbeleuchtung nicht fehlen. Ab 2023 ist es Zeit für eine intelligente Außenbeleuchtung.



SMART-COLOR

Artikel-Nr.	Produkt	Material	Technik	Lumen	Licht-Dauer in h	Leistung Watt	EH	Preis exkl. USt.	Preis inkl. USt.	RG
199N	(1) Oberon Smart [199N]	Aluminium	LED/ Zigbee	300	25.000	5	Stk.	183,33	220,00	-
200N	(2) Castor Smart [200N]	Aluminium/ Kunststoff	LED/ Zigbee	300	25.000	5	Stk.	120,83	145,00	-
219A	(3) Gateway Smart [219A]	Kunststoff	Zigbee/ WLAN (Wifi) 2.4GHz	-	-	-	Stk.	57,50	69,00	-
218A	(4) Camera [218A]	Kunststoff	WLAN (Wifi) 2.4GHz	-	-	-	Stk.	115,83	139,00	-
227A	(5) Motion Sensor Smart [227A]	Kunststoff	Zigbee	-	-	-	Stk.	57,50	69,00	-

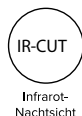

Scannen Sie den Code für das komplette Sortiment



Lernen Sie das
Lightpro-System kennen!



Stilvolle 12 Volt Außenbeleuchtung

Schaffen Sie mit einer Außenbeleuchtung Lichtoasen, die sowohl als Orientierungshilfe dienen, als auch für eine wohlige Atmosphäre in Ihrem Garten sorgen. Lightpro bietet hierfür viele Möglichkeiten mit Strahlern, Stehleuchten, Wandleuchten, Einbauleuchten und Dekorationsleuchten sowie natürlich auch dem notwendigen Zubehör. Die professionelle 12-Volt Außenbeleuchtung von Lightpro ist sicher, schnell und einfach zu installieren und somit für alle Gärten geeignet.

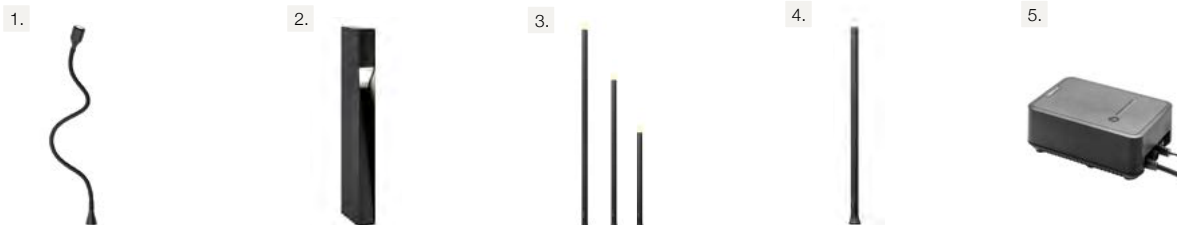

Neu in 2023

Artikel-Nr.	Produkt	Material	Technik	Lumen	Licht-Dauer in h	Leistung Watt	EH	Preis exkl. USt.	Preis inkl. USt.	RG
224S	(1) Xible	Aluminium	LED	180	25.000	2,50	Stk.	79,17	95,00	-
221P	(2) Alon	Aluminium	LED	350	25.000	5	Stk.	179,17	215,00	-
222P	(3) Erba Set	Aluminium	LED	110	25.000	1,20	Stk.	207,50	249,00	-
223P	(4) Erba medium	Aluminium	LED	110	25.000	1,20	Stk.	74,14	89,00	-
225A	(5) Trafo/Timer 100W Touch	Kunststoff	-	-	-	100	Stk.	108,33	130,00	-
226A	(5) Trafo/Timer 150W Touch	Kunststoff	-	-	-	150	Stk.	120,83	145,00	-



Weitere Informationen:
www.lightpro.nl/de



Abdichten, Verlegen, & Verfugen



Wir bieten für jedes Gartenprojekt neben einer kompetenten Beratung auch das passende Zubehör.



Ausgleichen Sanieren	300 - 301
Abdichten Verlegen	302 - 303
Verfugen	304 - 307
GUTJAHR Drain- und Verlegesystem	308 - 309
GUTJAHR Baukastensystem für Balkonprofile	310 - 311
GUTJAHR Abschlusswinkel für Garten und Fläche	312 - 313
Drain-Stelzlager	314 - 315
Baumit Verlegematerial	316 - 319
Umwelt & Freizeit, Bau	320
Diverses Verlegematerial	321
Fugensand aus Edelbrechkorn	322 - 323
Premium Terrassendach & Carport	324 - 325
Wurzel- und Unkrautschutz sowie Maulwurfsperr	326 - 327
Trockenverlegung, Plattenverlegung und Fugenkreuze	328 - 331
Stabilisierungsmatten Stelzlager	332 - 333
TECWARE Abdichten/Sanieren	334 - 335
Avenarius Agro Abdichten, Sanieren & Reinigen	336 - 339
Sika Kleben/Dichten/Verfugen	340 - 343
Murexin Ausgleichen/Abdichten/Verkleben/Fugen	344 - 347
Murexin Beschichtung und Natursteinteppeiche	348 - 349
Innoplex Plexband®	350 - 351
PCI Ausgleichen und Sanieren	352 - 353
PCI Abdichten von Böden und Sockel	354 - 355
PCI Verlegen & Verfugen von Natursteinen	356 - 359



Mehr Infos zu

ABDICHTEN, VERLEGEN & VERFUGEN

finden Sie auf aussenraum.net



Zeitsparend

Einer der wichtigsten Rohstoffe der heutigen Menschheit ist die Zeit. Deshalb setzt ARDEX mit seinen Produkten auf die Rationalisierung und Vereinfachung von Arbeitsabläufen.



ARDEX A 58

Schwundarmer Schnellestrich-Zement. Für innen und außen. Schwundreduzierter Zement zum Herstellen von Verbundestrichen und Gefälleestrichen, nach einem Tag verlegerief für Fliesen, Naturwerkstein- und Betonwerksteinplatten. Einsatzmöglichkeiten auf Dämmschicht und auf Trennschicht. Im Verbund ab 10 mm Dicke. Verarbeitungszeit: ca. 120 Minuten.

Materialbedarf: ca. 3,1 kg ARDEX A 58 bei einem Mischverhältnis von 1:5

Artikel-Nr.	Produkt	ca. kg je Sa.	Sa. je Pal.	ca. kg je Pal.	EH	Preis exkl. USt.	Preis inkl. USt.	RG
9006445047557	ARDEX A 58	25	40	1.000	Sack	50,00	60,00	AR01



ARDEX A 18

Haftschlämme

1-komponentige Haftschlämme für die Herstellung von Verbundestrichen mit ARDEX-Zementen, für den Innen- und Außenbereich und auf vielen Untergründen einsetzbar, mit langer Verarbeitungszeit von ca. 60 Minuten, lange offene Zeit sowie hoher Haftverbund, streich-, roll- und spachtelfähige Konsistenz.

Materialbedarf: ca. 1,5 kg/m² bei der Mindestschichtdicke von 1,5 mm

Artikel-Nr.	Produkt	ca. kg je Stk.	Stk. je Pal.	ca. kg je Pal.	EH	Preis exkl. USt.	Preis inkl. USt.	RG
4024705229623	ARDEX A 18	25	40	1.000	Sack	53,50	64,20	AR01



ARDEX A 58 in Verbindung mit Quarzkies

Schwundarmer Schnellestrich-Zement

Bindemittel auf Basis von Schnellzement, zum Herstellen von Drainageestrichen und Verlegemörteln in Kombination mit Quarzkies (3,0 – 5,6 mm), für den Innen- und Außenbereich. Verarbeitungszeit: ca. 120 Minuten. Sicherheit durch vorgegebenes Mischverhältnis (1 : 6), hohe Wasserdurchlässigkeit, rasche Begehbarkeit, ausblühungsfrei

Artikel-Nr.	Produkt	ca. kg je Sa.	Sa. je Pal.	ca. kg je Pal.	EH	Preis exkl. USt.	Preis inkl. USt.	RG
9006445047557	ARDEX A 58	25	40	1.000	Sack	50,00	60,00	AR01
9004458001795	Quarzkies	25	40	1.000	Sack	11,00	13,20	AR01



ARDEX A 46

Standfeste Außenspachtelmasse

Für innen und außen, Wand und Boden zum Herstellen von Gefälleausgleichsschichten und Anspachteln von Übergängen auf Bodenflächen, zum Füllen von Löchern, Vertiefungen, Unebenheiten, Schlitzern und Ausbrüchen in Boden- und Wandflächen, zum Ausbessern und Ausgleichen von Treppenstufen und Podesten, zum Ausgleichen von Boden- und Wandflächen in Schichtdicken von 2 - 30 mm, schnell begehbar und schnell belastbar, Druckfestigkeit nach 28 Tagen ca. 30 N/mm², Haftzugfestigkeit nach 7 Tagen (wenn mit E 100 vergütet) > 1,5 N/mm², für den befahrbaren Bereich, tausalzbeständig

Materialbedarf: ca. 1,4 kg Pulver je m² und mm Auftragsstärke

Artikel-Nr.	Produkt	ca. kg je Sa.	Sa. je Pal.	ca. kg je Pal.	EH	Preis exkl. USt.	Preis inkl. USt.	RG
9006445046222	ARDEX A 46	25	40	1.000	Sack	77,50	93,00	AR01



ARDEX K 301

Außenspachtelmasse, für innen und außen im Bodenbereich, selbstverlaufend, zum Ausgleichen von Bodenflächen in Nassbereichen, Dauernassbereichen, auf Balkonen und Terrassen zur Aufnahme von Fliesen- und Plattenbelägen, Anstrichen und Beschichtungen, Schichtdicken von 2 - 20 mm, selbstglättend, schnell begeh- und belastbar, pumppfähig.

Materialbedarf: ca. 1,6 kg Pulver je m² und mm Auftragsstärke

Artikel-Nr.	Produkt	ca. kg je Sa.	Sa. je Pal.	ca. kg je Pal.	EH	Preis exkl. USt.	Preis inkl. USt.	RG
9006445046192	ARDEX K 301	25	40	1.000	Sack	89,25	107,10	AR01

Abdichten

von Boden und Sockel



ARDEX K 36 NEU

Ausgleichsmasse, innen und außen.

Selbstverlaufend, zum Spachteln, Ausgleichen und Nivellieren von Bodenflächen im Innen- und Außenbereich, zum Ausgleichen von Böden in Trocken- und Nassbereichen, Dauernassbereichen, Unterwasserbereichen, sowie auf Balkonen und Terrassen, zur Aufnahme von Fliesenbelägen, Betonwerkstein- und Naturwerksteinplatten, für Schichtdicken von 3 – 30 mm, selbstglättend und pumpfähig, schnell begehbar und verlegereif, spannungsarm.

Materialbedarf: ca. 1,6 kg Pulver je m² und mm

Artikel-Nr.	Produkt	ca. kg je EH	Sa. je Pal.	ca. kg je Pal.	EH	Preis exkl. USt.	Preis inkl. USt.	RG
9006445047342	ARDEX K 36 NEU	25	40	1.000	Sack	56,00	67,20	AR01



ARDEX 8 + 9 und 9 L

Dichtmasse und Dichtkleber für innen und außen, Wand und Boden.

Für die Abdichtung und Verbundabdichtung unter Fliesen und Platten, zweikomponentig, verhindert das Eindringen von Feuchtigkeit und somit Ausblühungen auf Balkonen und Terrassen, auch als Abdichtungen unter Mauerabdeckungen und Fensterbänken geeignet, roll-, streich- und spachtelfähig, lösemittelfrei, verformbar, rissüberbrückend, ARDEX 8+9 L für eine längere Verarbeitungsdauer, geeignet für die Feuchtigkeitsbeanspruchungsklasse W1, W2, W3, W4, W5 und W6 nach der ÖNORM B 3407

Materialbedarf: bei streichfähiger Konsistenz (2 Anstriche) ca. 0,75 kg Pulver und ca. 0,75 kg Dispersion je m².

Artikel-Nr.	Produkt	ca. kg je EH	Sa. je Pal.	ca. kg je Pal.	EH	Preis exkl. USt.	Preis inkl. USt.	RG
9006445040220	ARDEX 8	25	24	625	Stk.	333,25	399,90	AR01
9006445047892	ARDEX 8 - 12,5 kg Kanister NEU IM 2. QUARTAL	12,5	40	500	Stk.	166,75	200,10	AR01
9006445040237	ARDEX 8	5	108	540	Stk.	96,00	115,20	AR01
9006445040244	ARDEX 9	25	40	1.000	Sack	85,00	102,00	AR01
4024705581363	ARDEX 9	5	208	1.040	Sack	21,15	25,38	AR01
9006445046826	ARDEX 9 L	12,50	80	1.000	Sack	43,25	51,90	AR01



ARDEX S 7 PLUS

Flexible Dichtschlämme

Abdichten von Wand- und Bodenflächen unter Fliesen- und Plattenbelägen bei Beanspruchungen, wie sie auf Balkonen und Terrassen, in Schwimmbädern, Duschräumen, Bädern und Duschbereichen auftreten. Pulverförmig, einkomponentig und geruchsneutral, faserverstärkt, streich- und spachtelfähig, hohe Standfestigkeit, sehr gut glättbar, flexibel, rissüberbrückend, dampfdiffusionsoffen und druckwasserdicht bis 5 bar. Materialbedarf für 2,5 mm Nassschichtdicke: ca. 2,5 kg Pulver je m²

Artikel-Nr.	Produkt	ca. kg je EH	Sa. je Pal.	ca. kg je Pal.	EH	Preis exkl. USt.	Preis inkl. USt.	RG
4024705242233	ARDEX S7 Plus	15	60	900	Sack	118,50	142,20	AR01

ARDEX SK

TRICOM Dichtset

Zur flexiblen und wasserundurchlässigen Überbrückung von Bewegungsfugen, Randfugen, sowie rissgefährdeten Anschlüssen und Durchdringungen für innen und außen, Wand und Boden, für Balkone, Loggien und Terrassen, bestehend aus einem beidseitig laminierten Polypropylenvlies-Träger mit einer Polyurethan-Trägerschicht, wasserabweisend und witterungsstabil, hohe Verbundfähigkeit zu den Abdichtungsstoffen, ist ausreichend diffusionsoffen.

Artikel-Nr.	Produkt	Länge mm	Breite mm	lfm. je Rl.	EH	Preis exkl. USt.	Preis inkl. USt.	RG
4024705611114	ARDEX SK 12 TRICOM Dichtband	-	120	50	Rl.	381,00	457,20	AR01
4024705390323	ARDEX SK-M TRICOM 15/30 Dichtmanschette	140	140	-	Stk.	7,35	8,82	AR01
4024705396509	ARDEX SK-M TRICOM 75/130 Dichtmanschette	240	240	-	Stk.	30,65	36,78	AR01
4024705135528	ARDEX SK 90 TRICOM Innenecke 90°	120	120	-	Stk.	12,40	14,88	AR01
4024705135511	ARDEX SK 270 TRICOM Außenecke 270°	115	115	-	Stk.	12,40	14,88	AR01
40247056304054	ARDEX SK 12 BT – 20 m	-	120	20	Rl.	137,80	165,36	AR01



Hinweis: Bei den Verbrauchsberechnungen ist eine Überlappung der Dichtungsbänder von mindestens 5 cm zu berücksichtigen.



ARDEX FB 9 L

Flexibler Fließbettmörtel, lang

Für innen und außen, Boden, für die vollflächige Verlegung von Fliesen aus Steinzeug und Feinsteinzeug im Floating-Verfahren, als Haftbrücke für 2 cm Keramik & Naturstein auf Drainagemörtel, Fließbettmörtel mit variabler Konsistenz-Einstellung, hervorragende Verbundhaftung, lange Verarbeitungszeit, optimale Verarbeitungseigenschaften.

Materialbedarf: ca. 3,0 kg je m² bei Zahnung 8 x 8 x 8 mm

Artikel-Nr.	Produkt	ca. kg je Sa.	Sa. je Pal.	ca. kg je Pal.	EH	Preis exkl. USt.	Preis inkl. USt.	RG
9006445040879	ARDEX FB 9 L	25	40	1.000	Sack	68,25	81,90	AR01



ARDEX X 32

Flexibler Verlegemörtel

Für innen und außen, Wand und Boden, für eine ausblühungsfreie und verfärbungsfreie Verlegung von Naturwerksteinplatten, Natursteinfliesen, Betonwerksteinplatten und Cottoplatten, für die Verlegung im Dünn-, Mittel- und Dickbettverfahren von 3 - 30 mm, für die Verlegung auf noch schwindenden Untergründen aus Beton und Mauerwerk (mind. 3 Monate alt), schnell trocknend durch kristalline Wasserbindung, nach 3 Stunden bege- und verfugbar, wasserabweisend und witterungsstabil, leichte Verarbeitung, hohe Ergiebigkeit. Materialbedarf: ca. 3,3 kg je m² bei Zahnung 8 x 8 x 8 mm

Artikel-Nr.	Produkt	ca. kg je Sa.	Sa. je Pal.	ca. kg je Pal.	EH	Preis exkl. USt.	Preis inkl. USt.	RG
9006445046215	ARDEX X 32	25	40	1.000	Sack	81,75	98,10	AR01



ARDEX X 77

MICROTEC Flexkleber, ausblühungsfrei

Für innen und außen, Wand und Boden, zum Ansetzen und Verlegen von Beton- und Naturwerksteinplatten im Innen- und Außenbereich. Für die Verlegung von Keramikplatten im Außenbereich empfehlen wir ausschließlich ARDEX FB 9 L oder ARDEX X 90. Sicherheit durch Faserverstärkung, Scherspannungen werden kompensiert, Haftfestigkeiten werden verbessert, Verformungskräfte werden reduziert, wasserfest, frostbeständig und flexibel.

Materialbedarf: ca. 2,2 kg je m² bei Zahnung 8 x 8 x 8 mm

Artikel-Nr.	Produkt	ca. kg je Sa.	Sa. je Pal.	ca. kg je Pal.	EH	Preis exkl. USt.	Preis inkl. USt.	RG
9006445046345	ARDEX X 77	25	40	1.000	Sack	62,25	74,70	AR01



ARDEX X 90

MICROTEC3 Flexkleber, Mittelbettkleber

Sensationell für innen und außen, nach zwei Stunden schlagregenfest. Speziell für Poolumrandungen und Mauerabdeckplatten aus Keramik. Geeignet für Kleberbettdicken bis 15 mm, höchste Frost-Tau-Wechsel-Beständigkeit. Speziell geeignet für dünn-schichtige Drainage und Entkopplungsmatten. Vollsatte Einbettung ohne Fließbettverhalten und eine lange Verarbeitungszeit von ca. 1 Stunde, schnelle Abbindung auch bei tiefen Temperaturen. Materialbedarf: ca. 2,6 kg/m² Pulver bei Zahnung 8 x 8 x 8 mm

Artikel-Nr.	Produkt	ca. kg je Sa.	Sa. je Pal.	ca. kg je Pal.	EH	Preis exkl. USt.	Preis inkl. USt.	RG
9006445047359	ARDEX X 90	25	40	1.000	Sack	66,50	79,80	AR01



X7G - Die Erfolgsformel

Flexkleber als Kontaktschicht für Betonsteine auf Drainagemörtel, Dünnbettmörtel

Zum Verlegen von Fliesen und Platten aus Steingut und Steinzeug, Mosaik aus Glas sowie Hartschaumstoffen.

Hohe Standfestigkeit, Verlegung von oben nach unten. Daher sind keine Fugenkeile notwendig – Zeitersparnis. Hohe Ergiebigkeit, mit Quarzsand bis zu 40 % streckbar, erfüllt EN 12004/12002 C2 TE, kein Voranstrich bei Porenbeton erforderlich

Materialbedarf: ca. 2,0 kg/m² Pulver bei Zahnung 8 x 8 x 8 mm

Artikel-Nr.	Produkt	ca. kg je Sa.	Sa. je Pal.	ca. kg je Pal.	EH	Preis exkl. USt.	Preis inkl. USt.	RG
9006445040015	X7G – Die Erfolgsformel	25	40	1.000	Sack	30,00	36,00	AR01



ARDEX GK

Belastungsfuge

Für innen und außen, Wand und Boden, zum Fugen von Betonwerksteinplatten, feuchtigkeitsunempfindlichen Naturwerksteinplatten, Fliesen aus Steinzeug und Feinsteinzeug, Spaltplatten, Klinkerplatten sowie Fassadenriemchen und Glasbausteinen für Fugenbreiten ab 4 mm (Fugenbreite im Außenbereich laut ÖNORM mind. 4 mm), frost- und tausalzbeständig, belastbar durch Dampfstrahler, hohe Temperaturen und übliche Reinigungsmittel, hohe mechanische Belastbarkeit und Abriebfestigkeit, bereits nach 1,5 Stunden begehbar. Für Keramikplatten im Außenbereich bis 60 x 60 cm empfehlen wir ARDEX FL bzw. ARDEX G9S FLEX 2-15.

Materialbedarf: ca. 0,3 – 2,0 kg pro m² je nach Materialgröße, Fugenbreite und -tiefe

Artikel-Nr.	Produkt	ca. kg je Sa.	Sa. je Pal.	ca. kg je Pal.	EH	Preis exkl. USt.	Preis inkl. USt.	RG
9006445046123	ARDEX GK grau	25	40	1.000	Sack	62,00	74,40	AR01
9006445046796	ARDEX GK sandbeige	25	40	1.000	Sack	79,25	95,10	AR01



ARDEX FL

Flexible Schnellfugenmasse auf Zement-Basis.

Für innen und außen, Wand und Boden, zum Fugen von feuchtigkeitsunempfindlichen Natursteinen, Fliesen aus Keramik und Glas, Klinkern, Spaltplatten und Fassadenriemchen für Fugenbreiten von 4 bis 15 mm (Fugenbreite im Außenbereich laut ÖNORM mind. 4 mm), geeignet für Balkone und Terrassen, wasserabweisend, schnell erhärtend und schnell belastbar.

Materialbedarf: ca. 0,2 – 0,9 kg pro m² je nach Material bzw. Fugenbreite- und tiefe

Artikel-Nr.	Produkt	ca. kg je Sa.	Sa. je Pal.	ca. kg je Pal.	EH	Preis exkl. USt.	Preis inkl. USt.	RG
9006445040800	ARDEX FL grau	25	40	1.000	Sack	70,00	84,00	AR01



ARDEX ST

Naturstein-Silikon

Für innen und außen, Wand und Boden, neutralvernetzend, zum Verfugen von Natursteinen aus Marmor, Granit, Quarzit, Gneis, Solnhofener Platten usw., zum elastischen Schließen von Bewegungs-, Eck- und Anschlussfugen, speziell für Feucht- und Nassräume sowie Balkone und Terrassen, leicht spritz- und glättbar sowie gute Hafteigenschaften, beständig gegen Witterungseinflüsse, UV-Strahlen, handelsübliche Reinigungs- und Desinfektionsmittel, farblich abgestimmt auf ARDEX Fugenmassen.

Materialbedarf: bei 10 x 10 mm ca. 3 lfm je Kartusche, bei Dreiecksfugen ca. 6 lfm je Kartusche, bei 5 x 5 mm ca. 12 lfm je Kartusche

Artikel-Nr.	Produkt	Stk. je Pk.	EH	Preis exkl. USt.	Preis inkl. USt.	RG
4024705731140	ARDEX ST silbergrau, Kartusche 310 ml	12	Stk.	21,40	25,68	AR01
4024705731171	ARDEX ST steingrau, Kartusche 310 ml	12	Stk.	21,40	25,68	AR01
4024705731195	ARDEX ST sandbeige, Kartusche 310 ml	12	Stk.	21,40	25,68	AR01

MorTec® SOFT

Mit dem elastischen Fugenfüllstoff auf Silikonbasis werden drainierte Außenbeläge komplett verfugt – er wird als Belags- und Bewegungsfuge eingesetzt. Spannungen durch Temperatur- und Wetteränderungen können sich so von Platte zu Platte abbauen. MorTec® SOFT ist extrem reißfest, unempfindlich gegen Wettereinflüsse und minimiert den Wassereintrag über die Fugen.

Artikel-Nr.	Produkt	EH	Preis exkl. USt.	Preis inkl. USt.	RG
4260239314477	MorTec® Soft Fugenfüllstoff sandbeige matt, 310 ml Kartusche	Stk.	26,00	31,20	AR01
4260239316211	MorTec® Soft Fugenfüllstoff steingrau matt, 310 ml Kartusche	Stk.	26,00	31,20	AR01





ARDEX SG

Glättmittel für innen und außen, Wand und Boden, zur Benetzung der Oberfläche von ARDEX Silikondichtstoffen, gebrauchsfertig.

Artikel-Nr.	Produkt	Stk. je Pk.	EH	Preis exkl. USt.	Preis inkl. USt.	RG
4024705731201	ARDEX SG Flasche 1.000 ml	8	Stk.	19,35	23,22	AR01

ARDEX CA 20 P

SMP-Montagekleber

Für innen und außen, Wand und Boden, zum Dichten von Boden- und Anschlussfugen bei Keramik, Metall, Holz, Kunststoff, perfekt auf saugfähigen und dichten Untergründen, schwindfrei aushärtend, elastisch und vibrationsunempfindlich, hohe Klebkraft, überstreichbar, lösemittel-, wasser- und isocyanatfrei Materialbedarf: ca. 30 - 40 ml pro lfm.

Artikel-Nr.	Produkt	Stk. je Pk.	EH	Preis exkl. USt.	Preis inkl. USt.	RG
4024705731294	ARDEX CA 20 P weiß, Kartusche 310 ml	12	Stk.	22,90	27,48	AR01
9006445043245	ARDEX CA 20 P grau, Kartusche 310 ml	12	Stk.	22,90	27,48	AR01

ARDEX CA 20 S

SMP-Montageschnellkleber

Für innen und außen, Wand und Boden, zum Verkleben und montieren von Profilen, Sockelleisten, Klemmleisten, Kabelkanälen, Dämmplatten, Holz- und Kunststoffwerkstoffen, Metallprofilen, Parkettelementen, sowie keramischen Fliesen und vielen anderen Werkstücken. Für saugfähige und dichte Untergründe, überstreichbar, lösemittel- und wasserfrei, hohe Klebkraft, schwindfrei aushärtend mit elastischer und vibrationsunempfindlicher Klebefuge.

Materialbedarf: ca. 30 - 40 ml pro lfm (abhängig vom Zuschnitt der Düse)

Artikel-Nr.	Produkt	Stk. je Pk.	EH	Preis exkl. USt.	Preis inkl. USt.	RG
9006445081223	ARDEX CA 20 S, weiß, Kartusche 290 ml	20	Stk.	22,90	27,48	AR01



Intelligent

Mit dem ARDEX Garten- und Natursteinverfugungssystem wird jede noch so anspruchsvolle Fuge sanft, exakt, passgenau und definitiv zeitsparend in jedem Untergrund eingebettet.



ARDEX GF 3-1 K

Fugenmörtel

Einkomponentiger, luftsauerstoffhärtender, verarbeitungsfertiger Fugenmörtel mit abgestufter Mineralkornmischung. Für Fugenbreiten von 3 - 20 mm, Fugentiefe mind. 30 mm, für außen, Boden. Zum Verfugen von Betonstein- und Natursteinpflaster, Klinker- und Plattenbelägen mit schmalen Fugen. Geeignet für Gartenwege, Terrassen und Hauseingänge mit reiner Fußgängerbelastung. Bei leichtem Regen verarbeitbar, muss jedoch 24 Stunden vor Feuchtigkeit geschützt werden - gegebenenfalls Abdecken erforderlich. Gebrauchsfertig, wasserdurchlässig, mit Wasser einschlammbar.

Artikel-Nr.	Produkt	ca. kg je Stk.	Stk. je Pal.	ca. kg je Pal.	EH	Preis exkl. USt.	Preis inkl. USt.	RG
9006445076601	ARDEX GF 3-1 K, sandfarben	25	24	600	Stk.	112,25	134,70	AR01
9006445076595	ARDEX GF 3-1 K, steingrau	25	24	600	Stk.	112,25	134,70	AR01
9006445076618	ARDEX GF 3-1 K, basalt	25	24	600	Stk.	112,25	134,70	AR01



ARDEX GF 300

2-K Plattenfugenmörtel

Für Fugenbreiten ab 3 mm, Fugentiefe mind. 30 mm (bei befahrenen Flächen volle Fugentiefe), für außen, Boden, hochfließfähig, wasserdurchlässig, selbstverdichtend, kehrsaugmaschinenfest, hoher Frost- und Tausalz widerstand, abriebfest, dauerhaft verfüllte Fugen, saubere Pflasterflächen geeignet für leichte bis mittlere Verkehrsbelastung.

Auch bei Regen und niedrigeren Temperaturen verarbeitbar, kein Abdecken erforderlich.

Materialbedarf: ca. 0,8 kg/m² für Plattenformate 40 x 40 cm bei Fugenbreite 3 mm und Fugentiefe 30 mm.

Artikel-Nr.	Produkt	ca. kg je Stk.	Stk. je Pal.	ca. kg je Pal.	EH	Preis exkl. USt.	Preis inkl. USt.	RG
9006445076021	ARDEX GF 300 steingrau Eimer	10	50	500	Stk.	93,50	112,20	AR01
9006445076014	ARDEX GF 300 sandfarben Eimer	10	50	500	Stk.	93,50	112,20	AR01



ARDEX GF 900

2-K Bindemittel für Splitt und Glas

Zweikomponentiges, lösemittelfreies Epoxidharzbindemittel für hoch wasserdurchlässige Flächen, befahrbar, hohe UV-Resistenz und sehr hohe Beständigkeit gegen Vergilbung, auch für feuchte Mineralstoffe geeignet, großes Gestaltungsspektrum, einsetzbar für Baumscheiben, Pflaster- und Plattenbänderungen, Flächenbelag, Rasenkanten und Spritzschutzstreifen, geeignet für leichte Verkehrsbelastung, wasserdurchlässig für besonders breite Fugen für Korngrößen (KG) < 16 mm

Materialbedarf: 1,25 kg für 25 - 40 kg Mineralstoff (je nach Körnung) oder 20 kg Glassplitt

Artikel-Nr.	Produkt	ca. kg je Stk.	Stk. je Pal.	ca. kg je Pal.	EH	Preis exkl. USt.	Preis inkl. USt.	RG
9006445076144	ARDEX GF 900 Bindemittel für Splitt und Glas	1,25	192	80	Ktn.	44,70	53,64	AR01



AquaDrain® T+ Kapillarpassive Flächendrainage für die lose Verlegung von Natur- und Betonwerkstein sowie Keramikelementen

AquaDrain® T+ sorgt für eine schnelle und dauerhafte Entwässerung der Belagskonstruktion. Versottungen oder Schlammbildungen, wie sie bei lose verlegten Belägen häufig vorkommen, werden vermieden. Das Spezialvlies mit einem geringen Durchflusswiderstand gewährt beste Entwässerungswerte, gleichzeitig bietet die kapillarbrechende Funktion sicheren Schutz.

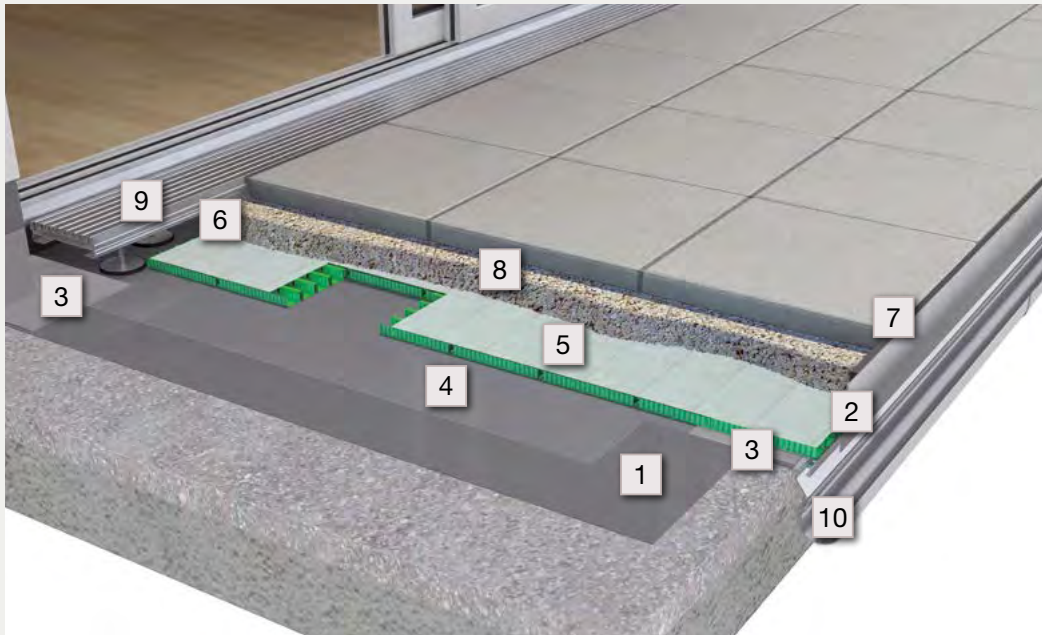

1. DiProtec® SDB Schnelldichtbahn oder ARDEX 8+9/9 L Dichtmasse und Dichtkleber
2. ProFin® DP + BL Profil + Blende
3. DiProtec® AB-K / AB-KV Abdichtungsbänder
4. PE-Folie AquaDrain® TR
5. AquaDrain® T+ Flächendrainage
6. AquaDrain® Lochwinkel
7. AquaDrain® RD Randdämmstreifen
8. Kies / Splitt
9. AquaDrain® FLEX Drainrost
10. ProFin BR® Balkonrinnensystem

AquaDrain® EK kapillarpassive Flächendrainage für Drainmörtel zur festen Verlegung von Keramik-, Natur- und Betonwerksteinbelägen

AquaDrain® EK ist eine kapillarbrechende Flächendrainage speziell für die Verlegung von Außenbelägen auf Drainmörtel. Durch ein einzigartiges Gittergewebe, die komplette Aufstellung des Belages sowie ein hohes Drainvolumen, sorgt das System für eine schnelle, verzögerungsfreie Entwässerung. Die kapillarbrechende Funktion bietet sicheren Schutz vor stauwasserbedingten Frostschäden, Ausblühungen und Feuchteflecken.

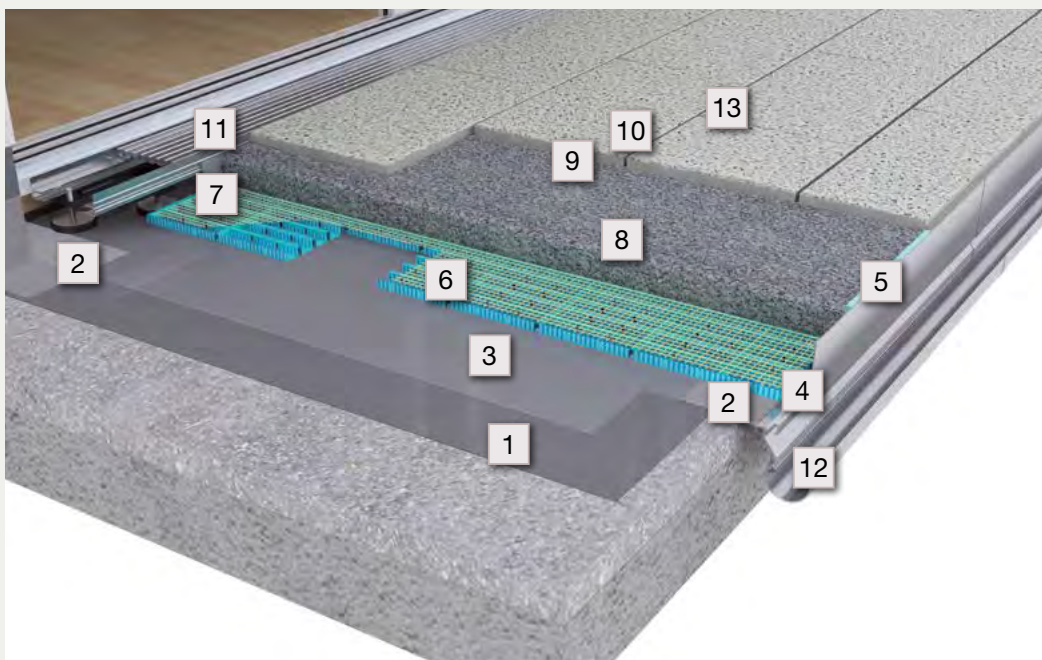

1. DiProtec® SDB Schnelldichtbahn oder ARDEX 8+9/9 L Dichtmasse und Dichtkleber
2. DiProtec® AB-K / AB-KV Abdichtungsbänder
3. PE-Folie AquaDrain® TR
4. ProFin® DP + BL Profil + Blende
5. AquaDrain® RD Randdämmstreifen
6. AquaDrain® EK Flächendrainage
7. AquaDrain® Lochwinkel
8. ARDEX A 58 Schwundarmer Schnellstrich-Zement mit Quarzkies 3,0 – 5,6 mm
9. ARDEX FB 9 L Flexibler Fließbettmörtel
10. Belag
11. AquaDrain® FLEX Drainrost
12. ProRin® BR Balkonrinnensystem
13. ARDEX FL Flexible Schnellfugmasse oder MorTec® SOFT Die Fuge aus der Tube

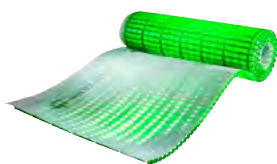

AquaDrain® T+ kapillarpassive Flächendrainage für die lose Verlegung

Kapillarpassive Flächendrainage zur losen Verlegung von Natur- und Betonwerkstein sowie Keramikelementen. AquaDrain® T+ sorgt für eine schnelle und dauerhafte Entwässerung der Belagskonstruktion. Versottungen oder Schlammbildungen, wie sie bei lose verlegten Belägen häufig vorkommen, werden vermieden.

Artikel-Nr.	Produkt	EH	Preis exkl. USt.	Preis inkl. USt.	RG
4260002740014	Rolle 8 mm, 10 x 1 m, VE Rolle à 10 m ² , Pal. à 120 m ²	m ²	30,60	36,72	AR02

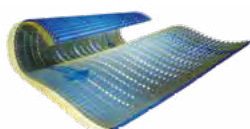

AquaDrain® EK - kapillarpassive Flächendrainage

Für die feste Verlegung von Natur- und Betonwerksteinbelägen auf Einkornmörtel, aufkaschiertes Gittergewebe stellt Einkornmörtel ganzflächig auf und sorgt für eine garantiert schnellstmögliche Entwässerung des Belags – bis zu 20 Mal besseres Wasserableitvermögen, beschleunigt das Abtrocknen von Natursteinbelägen, verhindert das Auswaschen von Kalk – weniger Kalkauslaugungen, kapillarbrechende Belagskonstruktion verhindert Feuchterückstau auf der Abdichtung, flächig belastbar bis 2.000 kg/m².

Artikel-Nr.	Produkt	EH	Preis exkl. USt.	Preis inkl. USt.	RG
4260002744159	Rolle 8 mm, 10 x 1 m, VE Rolle à 10 m ² , Pal. à 120 m ²	m ²	30,40	36,48	AR02



Watec Drain KP+

Watec® Drain KP+ ist die einzige kapillarpassive Dünnschichtdrainage, die lose, also ohne Verbund zum Untergrund verlegt wird. Die 100%ige Entkopplung und Entwässerung sorgt dafür, dass Frostschäden und Ausblühungen vermieden werden und dass das Abtrocknen der Konstruktion wesentlich beschleunigt wird. Die Watec® Drain RD Drainrinne ermöglicht regelgerechte Türanschlüsse auch bei niedrigen Anschlusshöhen. Der Einsatzbereich sind Fliesen- und Naturwerksteinbeläge (kalibriert) im Dünnbett. Die Untergrund-Anforderung ist eben, druckfest und durchbiegungsfrei (nicht direkt auf Dämmungen einsetzbar).

Geeignete Untergründe sind erdberührende Terrassen und frei auskragende Balkone, sowie alte Fliesenbeläge und schwimmende Estriche (auf Dämmungen). Gefälle: Mind. 2 % bis max. 2,5 %. Als Abdichtung verwenden Sie die ARDEX 8+9 Verbundabdichtung.

Artikel-Nr.	Produkt	EH	Preis exkl. USt.	Preis inkl. USt.	RG
4260239311179	Platte 9 mm, 1,02 x 1,96 m, Karton à 16 m ²	m ²	37,80	45,36	AR02

Watec ST Stoßarmierung

Selbstklebend, deckt Ansätze zu den benachbarten Drainagematten/-rollen von Watec® Drain KP+ ab einsetzbar für alle Watec® Drainagen.



Artikel-Nr.	Produkt	EH	Preis exkl. USt.	Preis inkl. USt.	RG
4260239315412	Rollenbreite 100 mm, VE Rolle à 25 m	lfm.	4,15	4,98	AR02



AquaDrain® Flex GV 150 Grundeinheit + Anbaueinheit

Einsatz von Türen, bodengleichen Fensterelementen oder in der Linienentwässerung, Material: Stahl, feuerverzinkte Gitterrostaufgabe, Maschenbreite 30/10 mm, mit Schmutzgitter, variabel ablängbar, bis 400 mm bei der Grundeinheit bzw. 280 mm bei der Anbaueinheit, stufenlos höhenverstellbar 73 - 97 mm (bzw. 155 - 175 mm mit XL-Füßen) Mindeststeinbauhöhe 50 mm bei bauseitigem Abflexen des Gussgewindes, Anbaueinheit - Einsatz in Linienentwässerung, Mörtelanker (optional)

Artikel-Nr.	Produkt	EH	Preis exkl. USt.	Preis inkl. USt.	RG
4260002741721	Grundeinheit 1.000 x 150 mm (L x B), 2 Doppelfußschieber 150	Stk.	283,00	339,60	AR02
4260002741738	Anbaueinheit 1.000 x 150 mm (L x B), 1 Doppelfußschieber 150	Stk.	225,35	270,42	AR02

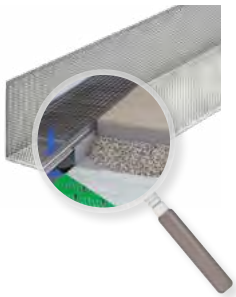

AquaDrain® Lochwinkel

Aus hochwertigem Kunststoff

Artikel-Nr.	Produkt	EH	Preis exkl. USt.	Preis inkl. USt.	RG
4260002745507	70/50 mm x 1.000 mm (L)/VE 1 Stk.	Stk.	14,70	17,64	AR02



AquaDrain® VARIO GV

Ultraflache Kastenrinne Höhe 22 mm (mit Schmutzfanggitter) Ideal für Schienen-Systeme mit Belag aus Feinsteinzeug-Keramik 20 mm oder Holzdielen-Terrassen. Passt weiters auch zur Dünnschicht-Drainagematte GUTJAHR WatecDain KP+ Langzeitkorrosionsschutz mit besonders hoher Zinkauflage. Zusätzlich nach dem Stanzen der Öffnungen zum Korrosionsschutz pulverbeschichtet! Auflagegitter feuerverzinkt + darunterliegendes feines Kunststoff-Schmutzfanggitter.

Artikel-Nr.	Produkt	EH	Preis exkl. USt.	Preis inkl. USt.	RG
4260239313838	AquaDrain VARIO-GV inkl. Gitterrost, 100 x 1.000 mm, verzinkt	Stk.	185,85	223,02	AR02



AquaDrain® SR Schlitzrinne

AquaDrain® SR sind Schlitzrinnen, die sich unauffällig in die Belagsfläche einfügen. Der im Gegensatz zu herkömmlichen Schlitzrinnen nach unten offene Rinnenkörper, sorgt für die sichere und schnelle Abführung von Oberflächenwasser direkt in die Drainschicht.



Artikel-Nr.	Produkt	EH	Preis exkl. USt.	Preis inkl. USt.	RG
4260239310349	AquaDrain® SR-L Schlitzrinne 15/65 x 1.000 mm	Stk.	145,75	174,90	-
4260239310462	AquaDrain® SR-L Schlitzrinne 15/65 x 3.000 mm	Stk.	426,40	511,68	-
4260239310356	AquaDrain® SR-W Schlitzrinne 15/65 x 1.000 mm	Stk.	145,75	174,90	-
4260239310479	AquaDrain® SR-W Schlitzrinne 15/65 x 3.000 mm	Stk.	426,40	511,68	-



Das Baukastensystem aus ProFin® DP Basisprofilen und ProFin® BL Aufsteck-Blenden

Kurzfilm unter www.gutjahr.com/technik Tipp

Das einzigartige Baukastensystem für Balkonprofile ermöglicht mit nur 3 Basis-Profilen 12 Aufbauhöhen von 11 bis 90 mm. Das System besteht aus flexibel kombinierbaren Drainprofilen und aufsteckbaren Profilblenden. Durch diese optimalen Kombinationsmöglichkeiten bietet es höchste Flexibilität und vielfältige Einsatzbereiche. Das System ist für den Einsatz mit allen GUTJAHR Drainagen und der DiProtec® Dichtbahntechnologie konzipiert.

		BASISPROFILE			AUFSTECKBLENDEN		
Gesamt-Aufkantungshöhe							
		ProFin® DP11	ProFin® DP17	ProFin® DP21	ProFin® BL24	ProFin® BL49	ProFin® BL69
BASISPROFILE	11 mm	✓					
	17 mm		✓				
	21 mm			✓			
BASISPROFIL UND AUFSTECKBLENDE	35 mm	✓			✓		
	41 mm		✓		✓		
	45 mm			✓	✓		
	60 mm	✓				✓	
	66 mm		✓			✓	
	70 mm			✓		✓	
	80 mm	✓					✓
	86 mm		✓				✓
	90 mm			✓			✓

Es gelten die allgemeinen Verarbeitungsrichtlinien der Hersteller.



ProFin DP17 Drainabschlussprofil

Neue Profilgeneration mit ungestanztem Schenkel zum sicheren und einfachen Abdichten, verdeckte Entwässerungsschlitze, zur Abführung von Oberflächen- und Sickerwasser, mit Einhangtasche zum Einhängen von ProFin Balkonrinnen, Material: Aluminium pulverbeschichtet

Artikel-Nr.	Produkt	EH	Preis exkl. USt.	Preis inkl. USt.	RG
4260002746603	ProFin DP17 Drainabschlussprofil alu-metallic, VE 1 Stange à 3 m*	lfm.	53,80	64,56	AR02
4260239312855	ProFin DP17 Drainabschlussprofil anthrazit-metallic, VE 1 Stange à 3 m*	lfm.	53,80	64,56	AR02

*logistische Einheit: 30 m/Karton inkl. 10 Profilverbinder + Befestigungsset



ProFin DP17 Außenecke, dichtgeschweißt

Artikel-Nr.	Produkt	EH	Preis exkl. USt.	Preis inkl. USt.	RG
4260002746610	ProFin DP17 Außenecke 90° alu-metallic, VE 1 Stk.**	Stk.	77,65	93,18	AR02
4260239312862	ProFin DP17 Außenecke 90° anthrazit-metallic, VE 1 Stk.**	Stk.	77,65	93,18	AR02

**logistische Einheit: 2 Stk./Karton inkl. 4 Profilverbinder + Befestigungsset

ProFin DP17 Innenecke 90°, dichtgeschweißt

Artikel-Nr.	Produkt	EH	Preis exkl. USt.	Preis inkl. USt.	RG
4260002746627	ProFin DP17 Innenecke 90° alu-metallic, VE 1 Stk.	Stk.	81,55	97,86	AR02
4260239312886	ProFin DP17 Innenecke 90° anthrazit-metallic, VE 1 Stk.	Stk.	81,55	97,86	AR02



ProFin DP21 Drainabschlussprofil

Neue Profilgeneration mit ungestanztem Schenkel zum sicheren und einfachen Abdichten, verdeckte Entwässerungsschlitze, zur Abführung von Oberflächen- und Sickerwasser, mit Einhangtasche zum Einhängen von ProFin Balkonrinnen, Material: Aluminium pulverbeschichtet

Artikel-Nr.	Produkt	EH	Preis exkl. USt.	Preis inkl. USt.	RG
4260002746634	ProFin DP21 Drainabschlussprofil alu-metallic, VE 1 Stange à 3 m*	lfm.	56,05	67,26	AR02
4260239312893	ProFin DP21 Drainabschlussprofil anthrazit-metallic, VE 1 Stange à 3 m*	lfm.	56,05	67,26	AR02

*logistische Einheit: 30 m/Karton inkl. 10 Profilverbinder + Befestigungsset



ProFin DP21 Außenecke, dichtgeschweißt

Artikel-Nr.	Produkt	EH	Preis exkl. USt.	Preis inkl. USt.	RG
4260002746641	ProFin DP21 Außenecke 90° alu-metallic, VE 1 Stk.**	Stk.	77,55	93,06	AR02
4260239312909	ProFin DP21 Außenecke 90° anthrazit-metallic, VE 1 Stk.**	Stk.	77,55	93,06	AR02

**logistische Einheit: 2 Stk./Karton inkl. 4 Profilverbinder + Befestigungsset



ProFin DP21 Innenecke 90°, dichtgeschweißt

Artikel-Nr.	Produkt	EH	Preis exkl. USt.	Preis inkl. USt.	RG
4260002746658	ProFin DP21 Innenecke 90° alu-metallic, VE 1 Stk.	Stk.	81,45	97,74	AR02
4260239312923	ProFin DP21 Innenecke 90° anthrazit-metallic, VE 1 Stk.	Stk.	81,45	97,74	AR02



DiProtec AB-KV Butyl-Abdichtungsband Kunststoff/Vlies

Material: Unterseite Butyl (selbstklebend), Oberseite 75 mm Kunststoff/75 mm Vlies zum Anschluss von zementären Abdichtungen

Artikel-Nr.	Produkt	EH	Preis exkl. USt.	Preis inkl. USt.	RG
4260002746078	Gutjahr DiProtec AB-KV	lfm.	10,90	13,08	AR02

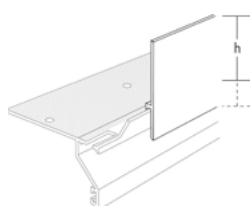

ProFin BL24/49/69 Aufsteck-Blenden

Aufsteckbare Blenden verdecken in Kombination mit den Basisprofilen ProFin DP11, 17, 21, Belagsaufbauten von 35 - 90 mm Höhe, einsetzbar mit ProFin KSK11 Drainprofil, Sickerwasser wird hinter der Blende verdeckt abgeleitet.

Artikel-Nr.	Produkt	EH	Preis exkl. USt.	Preis inkl. USt.	RG
4260002747150	BL 24 alu-metallic, 24 mm, VE 1 Set à 3 m, Karton à 30 m***	lfm.	26,35	31,62	AR02
4260002747167	BL 49 alu-metallic, 49 mm, VE 1 Set à 3 m, Karton à 30 m***	lfm.	30,00	36,00	AR02
4260002747174	BL 69 alu-metallic, 69 mm, VE 1 Set à 3 m, Karton à 30 m***	lfm.	31,15	37,38	AR02



ProFin BL24/49/69 Blenden-Außenecke 90°, dichtgeschweißt

Artikel-Nr.	Produkt	EH	Preis exkl. USt.	Preis inkl. USt.	RG
4260002749451	BL 24 alu-metallic, 24 mm, VE 1 Stück, Karton/10 Stück****	Stk.	49,85	59,82	AR02
4260002749505	BL 49 alu-metallic, 49 mm, VE 1 Stück, Karton/10 Stück****	Stk.	49,80	59,76	AR02
4260002749512	BL 69 alu-metallic, 69 mm, VE 1 Stück, Karton/10 Stück****	Stk.	50,00	60,00	AR02



ProFin BL24/49/69 Blenden-Innenecke 90°, dichtgeschweißt

Artikel-Nr.	Produkt	EH	Preis exkl. USt.	Preis inkl. USt.	RG
4260002749604	BL 24 alu-metallic, 24 mm, VE 1 Stück inkl. 2 Blendenverbinder	Stk.	52,00	62,40	AR02
4260002749611	BL 49 alu-metallic, 49 mm, VE 1 Stück inkl. 2 Blendenverbinder	Stk.	51,65	61,98	AR02
4260002749628	BL 69 alu-metallic, 69 mm, VE 1 Stück inkl. 2 Blendenverbinder	Stk.	51,80	62,16	AR02

Zubehör für ProFin DP Basisprofil, DP Profilverbinder, ProFinBL Blendenverbinder: siehe Gutjahr Preisliste

*** inkl. 10 Blendenverbinder **** inkl. 20 Blendenverbinder
Es gelten die allgemeinen Verarbeitungsrichtlinien der Hersteller.

DRAIN-STELZLAGER

Verlegung mit geschlossenen Fugen - für stabile Beläge



Ideal für großformatige, selbsttragende Fliesenelemente

Die Verlegung von überstarken Feinsteinzeugfliesen sowie Betonwerksteinbelägen auf Balkonen und Terrassen mit Drain-Stelzlagern hat einige Vorteile. Nachteile herkömmlicher Stelzlager-Systeme sind die offenen Fugen, der aufwändigere Höhenausgleich und die geringere Stabilität des Belages – gerade bei den im Trend liegenden großformatigen, leichtgewichtigen Belägen.

Das einzigartige System aus TerraMaxx® DS Drain-Stelzlager und MorTec® SOFT Fugenfüllstoff bietet hier eine optimale Lösung. Denn dank der punktweise fixierten Platten und den geschlossenen Fugen ist der Belag deutlich stabiler und weniger schadensanfällig.



1. DiProtec® SDB Schnelldichtbahn oder ARDEX 8+9/9 L Dichtmasse und Dichtkleber
2. PE-Folie Aqua Drain® TR
3. ProFin® DP + BL Profile + Blenden
4. DiProtec® AB-K / AB-KV Abdichtungsbänder
5. TerraMaxx® DS Drainstelzlager
6. ARDEX A 58 Schwundarmer Schnellestrich-Zement mit Quarzkies 3,0 - 5,6 mm
7. MorTec® SOFT Die Fuge aus der Tube
8. AquaDrain® TM Drainrost
9. ProRin® BR Balkonrinnensystem
10. ARDEX FB 9 L Flexibler Fließbettmörtel



Schnelle, einfache Verlegung in wenigen Schritten

- Das TerraMaxx® DS Drain-Stelzlager wird mit ARDEX A 58 Schwundarmer Schnellestrich-Zement in Verbindung mit Quarzkies 3,0 – 5,6 mm aufgefüllt.
- TerraMaxx DS-HA 50/1000 bietet die Möglichkeit eines Höhenausgleichs.
- Die Belagsrückseite wird mit ARDEX X 32 oder ARDEX FB 9 L abgekratzt.
- Der Belag wird aufgelegt und einklopft.
- Die Belags- und Bewegungsfugen werden mit MorTec® SOFT verfugt.



Rundum durchdacht – das Komplettsystem:

Drainage/Entkopplungssystem



TerraMaxx® DS Drainstielzlayer
220 x 220 x 19 mm (L x B x H)

TerraMaxx® DS-HA 50/1.000 mm
Höhenausgleichsring

Profile/Rinnen und Rohre



ProFin® KL Drain-Kiesleiste
ProFin® DP Drain-/Traufprofile
ProFin® BL Aufsteck-Blenden
ProRin® BR Balkonrinnen-System

Drainraste



Für Standard Übergänge
AquaDrain® FLEX
AquaDrain® DR
AquaDrain® SR

Kleber und Mörtel



MorTec® Soft Fugenfüllstoff

ARDEX A 58 Schwundarmer Schnellestrich-Zement mit Quarzkies 3,0 – 5,6 mm

- Zum Herstellen von Drainageestrichen und Verlegemörteln
- Lange Verarbeitungszeit
- Sicherheit durch vorgegebenes Mischverhältnis

ARDEX X 32 Flexibler Verlegemörtel

- Für Mörteldicken von 3-30 mm
- Nach 3 Stunden verfugbar
- Wasserabweisend - witterungsstabil
- Hoch ergiebig

ARDEX FB 9 L Flexibler Fließbettmörtel

- Vollflächige Verlegung von Fliesen aus Steinzeug und Feinsteinzeug im Floatingverfahren
- Für den Innen- und Außenbereich
- Fließbettmörtel mit variabler KonsistenzEinstellung
- Lange Verarbeitungszeit
- Mit Quarzsand streckbar

TerraMaxx® DS Drainstielzlayer



Artikel-Nr.	Produkt	EH	Preis exkl. USt.	Preis inkl. USt.	RG
4260002748416	TerraMaxx® DS Drainstielzlayer 220 x 220 x 19 mm (L x B x H)	Stk.	5,50	6,60	-

TerraMaxx® DS-HA Höhengleichungsringe

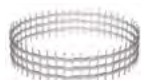

Artikel-Nr.	Produkt	EH	Preis exkl. USt.	Preis inkl. USt.	RG
4260239310899	TerraMaxx® DS-HA 50, 50 mm Höhe, ca. 200 mm Durchmesser; 20 Stück/Karton	Stk.	3,35	4,02	AR01
9006445067029	TerraMaxx® DS-HA 1.000 mm Höhe, ca. 200 mm Durchmesser; 1 Stück	Stk.	46,55	55,86	AR01



Baunit ALL IN TrockenBeton 20

Werksgemischter, naturfaserverstärkter Trockenbeton, der Festigkeitsklasse C16/20 i.A. ÖNORM B 4710-1 für alle Betonarbeiten im Haus- und Gartenbereich ohne statische Anforderungen mit innovativer Sacktechnologie. Nicht drainagefähig. Frostbeständig. Größtkorn 8 mm. Verbrauch: ca. 20 kg/m²/cm = ca. 2.000 kg/m³ | Ergiebigkeit: ca. 15 l Frischbeton/Sack

Artikel-Nr.	Produkt	ca. kg je Sack	Sack je Pal.	ca. kg je Pal.	EH	Preis exkl. USt.	Preis inkl. USt.	RG
9004329282377	Baunit ALL IN TrockenBeton 20	30	42	1.260	Sack	5,10	6,12	BM01



Baunit SpeedInfraFix

Werksgemischter, standfester, schwindfreier und extrem frühhochfester Spezialmörtel für Versetz-, Befestigungs und Unterstopfarbeiten im Hoch- und Tiefbau. Als Schlitzmörtel bei Betonfertigteilen und zum schnellen Versetzen von Randleisten im Straßenbau. Auch für die Sanierung von Betonbauteilen wie z.B. Kaminköpfe geeignet. Frost- und tausalzbeständig. Max. Schichtstärke: 10 cm, Druckfestigkeit 60 N/mm² (28 Tage), Größtkorn: 1 mm. Verbrauch: ca. 2 kg/l Hohlraum

Artikel-Nr.	Produkt	ca. kg je Sack	Sack je Pal.	ca. kg je Pal.	EH	Preis exkl. USt.	Preis inkl. USt.	RG
9004329222113	Baunit SpeedInfraFix	25	48	1.200	Sack	20,20	24,24	BM01



Baunit GO2morrow Recycling Beton B20

Nachhaltiger, aus 100 % recycelter Gesteinskörnungen, aus regionaler Kreislaufwirtschaft, hergestellter, werksgemischter und güteüberwachter Trockenbeton der Festigkeitsklasse C 16/20 in Anlehnung an die ÖBV Trockenbetonrichtlinie für alle einfachen Betonierarbeiten im Haus- und Gartenbereich ohne statische Anforderungen (z.B. Schalsteinmauerwerk, Gartenmauern).

Artikel-Nr.	Produkt	ca. kg je Sack	Sack je Pal.	ca. kg je Pal.	EH	Preis exkl. USt.	Preis inkl. USt.	RG
9004329279926	Baunit GO2morrow Recycling Beton B20	30	48	1.440	Sack	6,60	7,92	BM01



Baunit MultiFuge

Werksgemischter, schwindarmer Trockenmörtel der Festigkeitsklasse C25/30. Zum Einschlämmen von Pflastersteinen und Pflasterplatten ab 5 mm Fugenbreite und als Ansetzmörtel für Randsteine verwendbar. Frost- und tausalzbeständig. Größtkorn 2 mm. Für Betonpflastersteine geeignet. Verbrauch: Pflastersteine: ca. 2 - 4 kg/m²/cm Fugentiefe / Pflasterplatten: ca. 1 kg/m²/cm Fugentiefe
Ergiebigkeit: ca. 14 l Nassmörtel/Sack, ca. 560 l/t

Artikel-Nr.	Produkt	ca. kg je Sack	Sack je Pal.	ca. kg je Pal.	EH	Preis exkl. USt.	Preis inkl. USt.	RG
9004329202603	Baunit MultiFuge	25	54	1.350	Sack	13,80	16,56	BM01



Baunit PflasterFugenmörtel

Werksgemischter, vergüteter, hoch fließfähiger, Trockenmörtel der Festigkeitsklasse C20/25. Zum Einschlämmen von Pflastersteinen und Pflasterplatten ab 5 mm Fugenbreite, frost- und tausalzbeständig, Größtkorn 2 mm. Nicht für das Verfugen von Randsteinen geeignet. Verbrauch: Pflastersteine: ca. 2 - 4 kg/m²/cm Fugentiefe, Pflasterplatten: ca. 1 kg/m²/cm Fugentiefe.
Ergiebigkeit: ca. 14 l Nassmörtel/Sack, ca. 560 l/t

Artikel-Nr.	Produkt	ca. kg je Sack	Sack je Pal.	ca. kg je Pal.	EH	Preis exkl. USt.	Preis inkl. USt.	RG
9004329221680	Baunit PflasterFugenmörtel	25	56	1.400	Sack	11,90	14,28	BM01



Baunit PflasterFugenmörtel Fein

Werksgemischter, vergüteter, hoch fließfähiger, Trockenmörtel der Festigkeitsklasse C25/30. Feiner Fugenmörtel zum Einschlämmen von Pflastersteinen und Pflasterplatten ab 3 mm Fugenbreite, frost- und tausalzbeständig, Größtkorn 0,6 mm. Nicht für das Verfugen von Randsteinen geeignet. Verbrauch: Pflastersteine: ca. 2 - 4 kg/m²/cm Fugentiefe, Pflasterplatten: ca. 1 kg/m²/cm Fugentiefe.
Ergiebigkeit: ca. 15,5 l Nassmörtel/Sack, ca. 620 l/t

Artikel-Nr.	Produkt	ca. kg je Sack	Sack je Pal.	ca. kg je Pal.	EH	Preis exkl. USt.	Preis inkl. USt.	RG
9004329221673	Baunit PflasterFugenmörtel Fein	25	54	1.350	Sack	15,25	18,30	BM01

Es gelten die allgemeinen Verarbeitungsrichtlinien des Herstellers.



Baumit PflasterDrainmörtel

Werksgemischter, frostbeständiger, wasserdurchlässiger und kalkausblühungsreduzierter Drainagebeton der Festigkeitsklasse C16/20 als Bettungsmörtel für Pflastersteine und -platten. Entspricht den Anforderungen der ÖNORM B 2214 und RVS 08.18.01. Verbrauch: ca. 18 - 20 kg/m²/cm = ca. 1.800 - 2.000 kg/m³

Artikel-Nr.	Produkt	ca. kg je Sack	Sack je Pal.	ca. kg je Pal.	Preis exkl. USt.	Preis inkl. USt.	RG
9004329221628	Baumit PflasterDrainmörtel GK 4	40	35	1.400	10,20	12,24	-
9004329221635	Baumit PflasterDrainmörtel GK 8	40	35	1.400	10,20	12,24	-



Baumit SteinKleber

Mittelbettkleber zum Ansetzen oder Verlegen von Klinker-, Natur- und Betonwerksteinen bzw. bei der Verarbeitung von Baumit PflasterDrainmörtel zum kraftschlüssigen Verkleben. Schichtstärke und Verbrauch sind von der Anwendungsart abhängig. Verbrauch: ca. 3 - 5 kg/m²/5 mm

Artikel-Nr.	Produkt	ca. kg je Sack	Sack je Pal.	ca. kg je Pal.	EH	Preis exkl. USt.	Preis inkl. USt.	RG
9004329221758	Baumit SteinKleber	25	48	1.200	Sack	28,70	34,44	-



Baumit SteinMörtel

Werksgemischter, faserverstärkter, frostbeständiger Trockenbeton der Festigkeitsklasse C 12/15 i.A. ÖNORM B 4710-1 als Bettungsmörtel im Innenbereich sowie als Mörtel für Natursteinmauern. Größtkorn 4 mm. Verbrauch: ca. 18 - 20 kg/m²/cm = ca. 2.000 kg/m³

Artikel-Nr.	Produkt	ca. kg je Sack	Sack je Pal.	ca. kg je Pal.	EH	Preis exkl. USt.	Preis inkl. USt.	RG
9004329221529	Baumit SteinMörtel	25	56	1.400	Sack	8,00	9,60	-



Baumit RandsteinFugenmörtel

Standfester Spezialfugenmörtel der Festigkeitsklasse C25/30 für Verfugung von Randsteinen, Leistensteinen, Rinnen, Betonfertigteilen im Straßenbau und GALA-Bereich. Leichte Verarbeitung, standfest, elastisch, schwindarm, frost- und tausalzbeständig. Gute Flankenhaftung, leichte Reinigung der Steinoberflächen. Größtkorn 2 mm, Mindestfugenbreite 5 mm, maximale Fugenbreite 30 mm. Verbrauch: ca. 2 kg/l Hohlraum

Artikel-Nr.	Produkt	ca. kg je Sack	Sack je Pal.	ca. kg je Pal.	EH	Preis exkl. USt.	Preis inkl. USt.	RG
9004329221734	Baumit RandsteinFugenmörtel	25	54	1.350	Sack	11,25	13,50	-



Baumit FlexSteinkleber Weiss S1

Pulverförmiger, weißer, zementärer, hochflexibler Mittelbettkleber, für die Verlegung von Fliesen und Platten aus Steinzeug, Steingut, Feinsteinzeug sowie verfärbungsempfindlichen Natursteinen bzw. bei der Verarbeitung von Baumit PflasterDrainmörtel zum kraftschlüssigen Verkleben. Entspricht EN 12004 (C2 TE S1) Verbrauch: ca. 3 - 5 kg/m²/5 mm

Artikel-Nr.	Produkt	ca. kg je Sack	Sack je Pal.	ca. kg je Pal.	EH	Preis exkl. USt.	Preis inkl. USt.	RG
9004329269484	Baumit FlexSteinkleber Weiss S1	25	48	1.200	Sack	55,90	67,08	-



Baumit NaturFuge

Werksgemischter, sieblinienoptimierter Fugensand für leicht beanspruchte Verkehrsflächen mit natürlich bindigen und verkittenden Beimischungen, Verwendung als Fugenschluss für Pflastersteine und -platten (Natur, Beton oder Klinker) in ungebundener Bettung (Sand, Splitt), bewuchshemmend, für Fugenbreiten von 3 - 8 mm (Größtkorn 1 mm) oder 8 - 15 mm (Größtkorn 4 mm). Verbrauch: ca. 0,3 - 4 kg/m²/cm Fugentiefe

Artikel-Nr.	Produkt	ca. kg je Sack	Sack je Pal.	ca. kg je Pal.	EH	Preis exkl. USt.	Preis inkl. USt.	RG
9004329221703	Baumit NaturFuge GK 1	25	56	1.400	Sack	10,80	12,96	BM01
9004329221710	Baumit NaturFuge GK 4	25	56	1.400	Sack	10,80	12,96	BM01



So betoniert man heute

ALL IN - Mit Sack mischen!

Die neue innovative Sacktechnologie

- weniger Schmutz, kein Abfall
- schnelle Verarbeitung
- naturfaserverstärkt

Beton ist so vielfältig wie seine Anwendungen – wie z.B. als vielseitiger Trockenbeton für kreativen Garten- und Landschaftsbau.

Einfach mit Sack mischen!



Baumit ALL IN Technologie

Bei der Baumit ALL IN Technologie wird der selbstauflösende Sack während des Mischvorganges Teil des Betons. Der Sack besteht aus einem speziell hergestellten, patentierten Kraftpapier, welches einerseits die Auflösung bei mechanischer Einwirkung und zweitens einen geringeren Papierverbrauch ermöglicht. Das Öffnen des Sacks ist nicht mehr erforderlich und ist somit bequem, sauber, schnell und ohne Abfall zu verarbeiten. Weil die Verpackung beim Anmischen des Mörtels zu einem Bestandteil des Produktes wird, entsteht kein Abfall. Zudem führt diese Art der Produktverpackung zu einer deutlichen Verminderung der Staubentwicklung beim Mischvorgang. Etwaige Staubbelastung für Mensch und Umwelt wird stark reduziert.

Einfache Anwendung

Den Sack einfach in den Betonmischer oder Mörteltrog legen, die vorgegebene Menge Wasser zugeben und den Papiersack dabei befeuchten. Dann den Betonmischer einschal-

ten bzw. mit dem elektrischen Rührgerät mit dem Mischen beginnen. Nach circa 4 Minuten hat sich der Papiersack dank der innovativen Sacktechnologie aufgelöst, mit dem Mörtel vermischt und steht für die Verarbeitung bereit. Natürlich können Baumit ALL IN Trockenbetone auch wie gewohnt ohne Sack verarbeitet werden. Baumit ALL IN Trockenbetone sind perfekt geeignet für Betonier- und Ausbesserungsarbeiten ohne statische Anforderungen, für unterschiedlichste Anwendungen im Haus und Gartenbereich. Frostsicher und widerstandsfähig gegen mechanische Einwirkungen.

AUF EINEN KLICK:

Hinsehen und staunen! Der ALL IN Trockenbeton 20 überzeugt im neuen selbstauflösenden Sack.



Baumit. Ideen mit Zukunft.



i faserverstärkt



Baunit TrockenBeton 20

Werksgemischter, faserverstärkter Trockenbeton, gemäß ÖBV-Richtlinie Trockenbeton, der Festigkeitsklasse DC16/20 für alle Betonarbeiten im Haus- und Gartenbereich (z.B. Fundamente, Schalsteinmauerwerk, Stiegen, Deckenroste, Fensterstürze, Gartenmauern, Unterlagsbeton für Platten und Steine), nicht drainagefähig, frostbeständig, Größtkorn 8 mm.
Verbrauch: ca. 20 kg/m²/cm = 2.000 kg für 1 m³ Frischbeton | Ergiebigkeit: ca. 20 l Frischbeton/Sack, ca. 500 l/t

Artikel-Nr.	Produkt	ca. kg je Sack	Sack je Pal.	ca. kg je Pal.	EH	Preis exkl. USt.	Preis inkl. USt.	RG
9004329221512	Baunit TrockenBeton 20	40	35	1.400	Sack	6,30	7,56	BM01

i faserverstärkt



Baunit TrockenBeton 30

Werksgemischter, faserverstärkter Trockenbeton, gemäß ÖBV-Richtlinie Trockenbeton der Festigkeitsklasse DC25/30 für alle Betonarbeiten im Haus- und Gartenbereich (z. B. Fundamente, Schalsteinmauerwerk, Stiegen, Deckenroste, Fensterstürze, Gartenmauern, Unterlagsbeton für Platten und Steine), nicht drainagefähig, frost- und tausalzbeständig. Größtkorn 8 mm.
Verbrauch: ca. 20 kg/m²/cm = 2.000 kg für 1 m³ Frischbeton | Ergiebigkeit: ca. 20 l Frischbeton/Sack, ca. 500 l/t

Artikel-Nr.	Produkt	ca. kg je Sack	Sack je Pal.	ca. kg je Pal.	EH	Preis exkl. USt.	Preis inkl. USt.	RG
9004329221574	Baunit TrockenBeton 30	40	35	1.400	Sack	7,80	9,36	BM01



Baunit NixMix Beton

Werksgemischter, extrem schnell erhärtender und belastbarer Trockenbeton der Festigkeitsklasse C16/20 für alle Anwendungen im Bereich schneller Befestigungen (z.B. Zaunpfosten, Pfähle, Masten, Wäschespinnen) ohne statische Anforderungen, trocken und nass verarbeitbar. Größtkorn 8 mm. Frost- und tausalzbeständig.
Verbrauch: ca. 20 kg/m²/cm | Ergiebigkeit: ca. 12,5 l Frischbeton/Sack

Artikel-Nr.	Produkt	ca. kg je Sack	Sack je Pal.	ca. kg je Pal.	EH	Preis exkl. USt.	Preis inkl. USt.	RG
9004329222601	Baunit NixMix Beton	25	54	1.350	Sack	10,10	12,12	BM01



Baunit NixMix SpeedFuge

Werksgemischter, staubreduzierter, sehr einfach und körperschonend zu verarbeitender, extrem schnell erhärtender und früh belastbarer Trockenfertigmörtel der Festigkeitsklasse C16/20. Für die Neuverfugung von Pflastersteinen und -platten in gebundener und ungebundener Bauweise sowie zur Sanierung schadhafter Fugen ab 5 mm Fugenbreite. Trocken und nass verarbeitbar. Frost- und tausalzbeständig. Größtkorn 1 mm.

Verbrauch: ca. 1,5 – 5,5 kg/m² abhängig vom Fugenanteil | Ergiebigkeit: ca. 13 l Nassmörtel/Sack

Artikel-Nr.	Produkt	ca. kg je Sack	Sack je Pal.	ca. kg je Pal.	EH	Preis exkl. USt.	Preis inkl. USt.	RG
9004329271029	Baunit NixMix SpeedFuge	25	54	1.350	Sack	46,50	55,80	BM01



Baunit DrainBeton

Stark wasserdurchlässiger und kapillARBrechender Drainagebeton der Festigkeitsklasse C12/15 i.A. ÖNORM B 4710-1 zum Verfüllen von Arbeitsgräben, Künetten und speziell für den Traufenbereich zur Vermeidung von Setzungen. Verhindert Staunässe bei Pflastersystemen. Größtkorn 8 mm.

Verbrauch: ca. 18 - 20 kg/m²/cm = 1.800 - 2.000 kg/m³

Artikel-Nr.	Produkt	ca. kg je Sack	Sack je Pal.	ca. kg je Pal.	EH	Preis exkl. USt.	Preis inkl. USt.	RG
9004329221543	Baunit DrainBeton	40	35	1.400	Sack	8,80	10,56	BM01



Rasensand, gewaschen und feuergetrocknet

Artikel-Nr.	Produkt	ca. kg je EH	ca. Stk. je Pal.	ca. t je Pal.	EH	Preis exkl. USt.	Preis inkl. USt.	RG
90 04179 17026 8	Rundkorn 0,06 - 2 mm	25	48	1,20	Stk.	5,49	6,59	SC05



Rasenerde

Artikel-Nr.	Produkt	ca. kg je EH	ca. Stk. je Pal.	ca. t je Pal.	EH	Preis exkl. USt.	Preis inkl. USt.	RG
90 04179 05109 3	Kompost Güteklasse A, schluffiger Natursand, Quarzsand, Gesteinsmehl	1.000	1	1	BB	90,83	109,00	SC06



Teichkies

Artikel-Nr.	Produkt	ca. kg je EH	ca. Stk. je Pal.	ca. t je Pal.	EH	Preis exkl. USt.	Preis inkl. USt.	RG
90 04179 32219 3	Körnung 16 - 32 mm	1.000	1	1	BB	99,17	119,00	SC05

phosphorarm und für den Naturteichbau geeignet - weniger Algen- und Biofilmwachstum durch Nährstofflimitierung - permanente Kalknachlieferung zur Regulierung des pH-Wertes - 80 - 90% carbonatisches Gestein - frostbeständig



Fallschutzkies

Rundkorn, doppelt-gewaschen, 4 - 8 mm, dauerhafter und sauberer Fallschutz für naturnahe Spielplatzgestaltungen, entspricht der EN 1176-1 Spielplatzgeräte und Spielplatzböden, staubfrei und ohne bindende Feinanteile, gute Verdrängung und Stoßdämpfung, kalkfrei, hohe Abriebfestigkeit (Quarz), Mindestschichtstärken lt. EN 1176-1: < 2 m kritische Fallhöhe mindestens 30 cm Fallschutzkies, < 3 m kritische Fallhöhe mind. 40 cm Fallschutzkies.

Artikel-Nr.	Produkt	ca. kg je EH	ca. Stk. je Pal.	ca. t je Pal.	EH	Preis exkl. USt.	Preis inkl. USt.	RG
90 04179 32049 6	Rundkorn, doppelt gewaschen, 4 - 8 mm	1.000	1	1	BB	95,83	115,00	SC05



Streu- und Pflastersplitt

Artikel-Nr.	Produkt	ca. kg je EH	ca. Stk. je Pal.	ca. t je Pal.	EH	Preis exkl. USt.	Preis inkl. USt.	RG
90 04179 30116 7	Edelbrechkorn 2 - 4 mm	25	48	1,20	Stk.	4,16	4,99	SC05

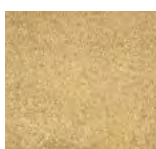

Fugensand Quarzsand

optimale Fließeigenschaften, bindig durch Feinanteile, natürlich, frostbeständig, kalkfrei

Artikel-Nr.	Produkt	ca. kg je EH	ca. Stk. je Pal.	ca. t je Pal.	EH	Preis exkl. USt.	Preis inkl. USt.	RG
90 04179 12026 3	0 - 1,5 mm (3 - 5 mm Fugenbreite)	25	48	1,20	Stk.	4,99	5,99	SC05

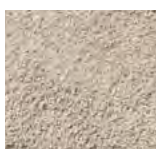

Quarzsand fein

Artikel-Nr.	Produkt	ca. kg je EH	ca. Stk. je Pal.	ca. t je Pal.	EH	Preis exkl. USt.	Preis inkl. USt.	RG
90 04179 13066 8	Edelbrechkorn, trocken, entfüllert 0,06 - 0,3 mm, kalkfrei, zum Abmagern von Fliesenklebern und zum Verfugen von Pflastersteinen mit Fugen < 2 mm	25	48	1,20	Stk.	5,33	6,39	SC05

Regionale Abweichungen möglich!



Mauer- und Putzsand

Artikel-Nr.	Produkt	ca. kg je EH	ca. Stk. je Pal.	ca. t je Pal.	EH	Preis exkl. USt.	Preis inkl. USt.	RG
10056	ausSENRAUM Mauer- und Putzsand, Rundkorn 0 - 5 mm	25	48	1,20	Stk.	3,91	4,69	SC05
90 04179 10009 8	0 - 5 mm	1.000	1	1	BB	72,42	86,90	SC06

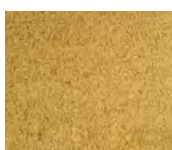

Reibsand (Schleifsand, Feinputzsand), gewaschen

Artikel-Nr.	Produkt	ca. kg je EH	ca. Stk. je Pal.	ca. t je Pal.	EH	Preis exkl. USt.	Preis inkl. USt.	RG
10556	ausSENRAUM Reibsand, Rundkorn 0,06 - 1 mm	25	48	1,20	Stk.	3,91	4,69	SC05



Estrichsand (Betransand), gewaschen

Artikel-Nr.	Produkt	ca. kg je EH	ca. Stk. je Pal.	ca. t je Pal.	EH	Preis exkl. USt.	Preis inkl. USt.	RG
11056	ausSENRAUM Betonsand, Rundkorn 0,06 - 4 mm	25	48	1,20	Stk.	3,91	4,69	SC05
90 04179 11029 5	Rundkorn 0,06 - 4,00 mm	1.000	1	1	BB	69,92	83,90	SC06



Betranschotter (Betranskies), gewaschen

Artikel-Nr.	Produkt	ca. kg je EH	ca. Stk. je Pal.	ca. t je Pal.	EH	Preis exkl. USt.	Preis inkl. USt.	RG
90 04179 31206 4	Rundkorn 0 - 16 mm	25	48	1,20	Stk.	3,83	4,59	SC05
90 04179 31209 5	Rundkorn 0 - 16 mm	1.000	1	1	BB	69,08	82,90	SC06



Rundkies

Artikel-Nr.	Produkt	ca. kg je EH	ca. Stk. je Pal.	ca. t je Pal.	EH	Preis exkl. USt.	Preis inkl. USt.	RG
32256	ausSENRAUM Rundkies, Rundkorn, gewaschen 16 - 32 mm	25	48	1,20	Stk.	3,91	4,69	SC05
90 04179 32209 4	Rundkorn gewaschen 16 - 32 mm	1.000	1	1	BB	74,92	89,90	SC06



Dachkies

Artikel-Nr.	Produkt	ca. kg je EH	ca. Stk. je Pal.	ca. t je Pal.	EH	Preis exkl. USt.	Preis inkl. USt.	RG
90 04179 32229 2	Rundkorn doppelt gewaschen 16 - 32 mm	1.000	1	1	BB	90,83	109,00	-

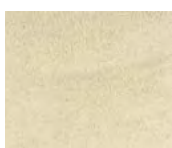

Spielsand, Südsee-Beige

Heller, gewaschener Spielsand. Natürliches Spielen, das Spaß macht und die Kreativität fördert. Reines Naturprodukt, gewaschene Qualität, nach EU-Recht geprüft (CE-gekennzeichnet), geeignet ab 0 Jahre, verhärtet nicht in der Sandkiste, optimale Körnung zum Bauen und Formen.

Artikel-Nr.	Produkt	ca. kg je EH	ca. Stk. je Pal.	ca. t je Pal.	EH	Preis exkl. USt.	Preis inkl. USt.	RG
90 04179 03306 8	Rundkorn gewaschen 0,1 - 0,8 mm im PE-Sack	25	48	1,20	Stk.	4,16	4,99	SC05
90 04179 03309 9	Rundkorn gewaschen 0,1 - 0,8 mm im Big-Bag	1.000	1	1	BB	95,83	115,00	SC06



Regionale Abweichungen möglich!



Qualitätsfugensand

Entspricht den Ausführungsbedingungen der ÖNORM B 2214 Pflasterarbeiten-Werkvertragsnorm (kein Rundkorn) und den Anforderungen der RVS 08.18.01 "Pflasterstein- und Pflasterplattendecken, Randeinfassungen" an die Lastklasse III sowie den ZTV PflasterStB 06 und der TL Pflaster-StB 06, dauerhafte und stabile Fugen durch Brechkorn, reduzierter Füllanteil (bindige Fuge), sinkt nicht in das Splittbett ab, optimale Fließeigenschaften, natürlich, frostbeständig, kalkfrei CE-gekennzeichnet.



Fugensand aus Brechkorn



Qualitätsfugensand aus Brechkorn

Entspricht den Ausführungsbedingungen der ÖNORM B 2214 Pflasterarbeiten-Werkvertragsnorm (kein Rundkorn) und den Anforderungen der RVS 08.18.01 "Pflasterstein- und Pflasterplattendecken, Randeinfassungen" an die Lastklasse III sowie den ZTV PflasterStB 06 und der TL Pflaster-StB 06, dauerhafte und stabile Fugen durch Brechkorn, reduzierter Füllanteil (bindige Fuge), sinkt nicht in das Splittbett ab, optimale Fließigenschaften, natürlich, frostbeständig, kalkfrei CE-gekennzeichnet.



Artikel-Nr.	Produkt	ca. kg je EH	ca. Sack je Pal.	ca. t je Pal.	EH	Preis exkl. USt.	Preis inkl. USt.	RG
19586	ausSENRAUM Fugensand hellgrau 0 - 2 mm	25	48	1,20	Stk.	5,41	6,49	SC05
19186	ausSENRAUM Fugensand anthrazit* 0 - 2 mm	25	48	1,20	Stk.	6,66	7,99	SC05
19686	ausSENRAUM Fugensand hellbeige* 0 - 2 mm	25	48	1,20	Stk.	5,41	6,49	SC05

*RVS tauglich

Achtung: Beim Verfugen von Pflaster- und Plattenbelägen aus Beton- und Naturstein. Der Fugensand hellgrau ist kalkhaltig und daher nicht für Klinker geeignet.

Verarbeitung in der ungebundenen Bauweise:

Fugensand auf der trockenen Pflasterfläche mit einem Besen in die Fugen einkehren oder mit einem Moosgummischeiber und viel Wasser einschlämmen. Die Fugen auf ganze Höhe füllen. Nach dem Verfugen Fläche sauber abkehren und mit einer geeigneten Rüttelplatte unter ausreichender Wasserzugabe mehrmals längs und quer abrütteln. Nachmals mit Fugensand einkehren, einschlämmen und abkehren. Die gepflasterte Fläche ist nach dem Rütteln sofort benutz- und befahrbar.

Pflasterart

- Betonpflastersteine
- Betonverbundsteine
- Pflasterplatten: Klein und Mosaik
- Pflastersteine
- Großpflastersteine

Körnung 1 - 3 mm:

für versickerungsaktive Drainagefugen

Fugenbreite	Körnung
5 mm	0 - 2 mm
5 - 15 mm	0 - 4 mm
5 - 15 mm	1 - 3 mm



Fugenbreiten beim Verlegen und Pflastern

WICHTIG: Fugenbreite beachten bzw. Steine nicht knirsch verlegen!

- Spannungen in der Fläche können sonst nicht ausgeglichen werden
- späterer Ein- und Ausbau ist nicht möglich
- Steinabplatzungen können sonst bei hoher Lkw-Belastung im Rangierbereich auftreten

Richtig
5 - 8 mm



Abstandhilfe und Stein stoßen nicht aneinander

Falsch
< 5 mm



Abstandhilfe und Stein stoßen knirsch aneinander

Regionale Abweichungen möglich!

Premium Terrassendach & Carport

gutta®



gutta® Premium Terrassendach

Für alle, die Qualität wollen

Bei der Gestaltung und Einrichtung des Freiluft-Wohnzimmers geht der Trend immer stärker in Richtung Individualität und Wertigkeit. Ob innen oder außen, das macht bei den heutigen Qualitätsansprüchen keinen Unterschied mehr. Das neue Premium Terrassendach wird diesem Wunschvollauf gerecht: Mit der soliden, neuen Bedachung verwandelt sich jede Terrasse in den neuen Lieblingsplatz im Grünen.

- Top Qualität Made in Germany
- Große Modellvielfalt
- Verstellbare Dachneigung und Trägerpfosten
- Variable Dacheindeckungen
- Umfangreiches Systemzubehör
- Auch mit Echtglas lieferbar



made
in
Germany

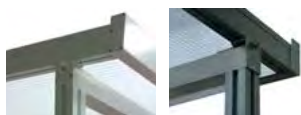

weiß

anthrazit



Polycarbonat klar

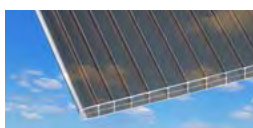

Polycarbonat bronze



Acryl klar



Acryl Klima blue
reduziert Aufwärmung bis
zu 75%



Echtglas klar (VSG)

Terrassendach Premium 3 x 3 m weiß und anthrazit

Artikel-Nr. weiß	Artikel-Nr. anthrazit	Produkt	Plattentyp	Maße (BxT)	Abdeckung	EH	Preis exkl. USt.	Preis inkl. USt.	RG
4295003	4295103	Terrassendach Premium	Polycarbonat Stegplatten klar	3,06 x 3,06 m	16 mm	Stk.	2.332,50	2.799,00	-
4295006	4295106	Terrassendach Premium	Polycarbonat Stegplatten bronze	3,06 x 3,06 m	16 mm	Stk.	2.399,17	2.879,00	-
4295009	4295109	Terrassendach Premium	Acryl Stegplatte klar	3,06 x 3,06 m	16 mm	Stk.	2.524,17	3.029,00	-
4295015	4295115	Terrassendach Premium	Acryl Stegplatte Klima blue	3,06 x 3,06 m	16 mm	Stk.	2.749,17	3.299,00	-
4295019	4295119	Terrassendach Premium	Echtglas klar (VSG)	3 x 3 m	10 mm	Stk.	3.665,83	4.399,00	-

Terrassendach Premium 4 x 3 m weiß und anthrazit

Artikel-Nr. weiß	Artikel-Nr. anthrazit	Produkt	Plattentyp	Maße (BxT)	Abdeckung	EH	Preis exkl. USt.	Preis inkl. USt.	RG
4295021	4295121	Terrassendach Premium	Polycarbonat Stegplatten klar	4,06 x 3,06 m	16 mm	Stk.	2.832,50	3.399,00	-
4295024	4295124	Terrassendach Premium	Polycarbonat Stegplatten bronze	4,06 x 3,06 m	16 mm	Stk.	2.932,50	3.519,00	-
4295027	4295127	Terrassendach Premium	Acryl Stegplatte klar	4,06 x 3,06 m	16 mm	Stk.	3.099,17	3.719,00	-
4295033	4295133	Terrassendach Premium	Acryl Stegplatte Klima blue	4,06 x 3,06 m	16 mm	Stk.	3.390,83	4.069,00	-
4295037	4295137	Terrassendach Premium	Echtglas klar (VSG)	4 x 3 m	10 mm	Stk.	4.165,83	4.999,00	-

Terrassendach Premium 4 x 4 m weiß und anthrazit

Artikel-Nr. weiß	Artikel-Nr. anthrazit	Produkt	Plattentyp	Maße (BxT)	Abdeckung	EH	Preis exkl. USt.	Preis inkl. USt.	RG
4295039	4295139	Terrassendach Premium	Polycarbonat Stegplatten klar	4,06 x 4,06 m	16 mm	Stk.	3.165,83	3.799,00	-
4295042	4295142	Terrassendach Premium	Polycarbonat Stegplatten bronze	4,06 x 4,06 m	16 mm	Stk.	3.315,83	3.979,00	-
4295045	4295145	Terrassendach Premium	Acryl Stegplatte klar	4,06 x 4,06 m	16 mm	Stk.	3.540,83	4.249,00	-
4295051	4295151	Terrassendach Premium	Acryl Stegplatte Klima blue	4,06 x 4,06 m	16 mm	Stk.	3.957,50	4.749,00	-
4295055	4295155	Terrassendach Premium	Echtglas klar (VSG)	4 x 4 m	10 mm	Stk.	5.332,50	6.399,00	-



Abb. Carport anthrazit



gutta® Premium Carport

Für höchste Ansprüche

Gut bedacht mit dem Premium Carport von Gutta Carports sind 365 Tage im Jahr Wind und Wetter ausgesetzt. Sie sollen allen Belastungen standhalten, UV-beständig, langlebig, korrosionsfrei sein – und dazu auch noch optisch gefallen. Wer höchste Ansprüche an Design und Qualität stellt, entscheidet sich mit dem Premium Carport garantiert genau richtig. Neben der hochwertigen Ausführung „Made in Germany“ begeistern die Systeme dank des umfassenden Systemzubehörs auch mit ihrer Vielseitigkeit und Flexibilität.

Carport Premium 5 x 3 m weiß und anthrazit

Artikel-Nr. weiß	Artikel-Nr. anthrazit	Produkt	Plattentyp	Maße (BxT)	Abdeckung	EH	Preis exkl. USt.	Preis inkl. USt.	RG
4296203	4296303	Carport Premium	Polycarbonat Stegplatten klar	3,094 x 5,62 m	16 mm	Stk.	3.582,50	4.299,00	-
4296206	4296306	Carport Premium	Polycarbonat Stegplatten bronze	3,094 x 5,62 m	16 mm	Stk.	3.665,83	4.399,00	-
4296209	4296309	Carport Premium	Acryl Stegplatte klar	3,094 x 5,62 m	16 mm	Stk.	3.999,17	4.799,00	-
4296212	4296312	Carport Premium	Acryl Stegplatte bronze	3,094 x 5,62 m	16 mm	Stk.	4.082,50	4.899,00	-
4296215	4296315	Carport Premium	Acryl Stegplatte Klima blue	3,094 x 5,62 m	16 mm	Stk.	4.582,50	5.499,00	-

Diverses Verlegematerial

Wurzel- & Unkrautschutz, Bodenstabilisation, Maulwurfsperr



RootBarrier® 325 - Wurzelschutz

Vertikale Wurzelsperre, hergestellt aus DuPont™ Xavan® mit einseitiger Beschichtung, schützt Straßen, Fußwege, Pflaster, Drainagen, Kanalisationen sowie unterirdische Leitungs- und Kabelsysteme vor der Beschädigung durch Wurzeln, 25 Jahre Garantie auf Durchwurzelungsschutz.

Artikel-Nr.	Produkt	Länge lfm	Breite cm	ca. m ² je Rl.	Rl. je Pal.	EH	Preis exkl. USt.	Preis inkl. USt.	RG
RB325065WWPGRI0025	RootBarrier® 325	25	65	16,25	70	m ²	7,17	8,60	-
RB325100WWPGRI0025	RootBarrier® 325	25	100	25	35	m ²	7,17	8,60	-
RB325130WWPGRI0025	RootBarrier® 325	25	130	32,50	35	m ²	7,17	8,60	-
RB325065WWPGRI0050	RootBarrier® 325	50	65	32,50	48	m ²	6,83	8,20	-
RB325100WWPGRI0050	RootBarrier® 325	50	100	50	24	m ²	6,83	8,20	-
RB325130WWPGRI0050	RootBarrier® 325	50	130	65	24	m ²	6,83	8,20	-



RootBarrier® 420 UV - Wurzelschutz

Vertikale, UV-beständige Wurzelsperre, hergestellt aus DuPont™ Xavan® mit beidseitiger Beschichtung, schützt Straßen, Fußwege, Pflaster, Drainagen, Kanalisationen sowie unterirdische Leitungs- und Kabelsysteme vor der Beschädigung durch aggressive Wurzeln, 25 Jahre Garantie auf Durchwurzelungsschutz auch bei aggressiven Wurzeln und Rhizomen wie Bambus und Schilf. UV-beständig.

Artikel-Nr.	Produkt	Länge lfm	Breite cm	ca. m ² je Rl.	Rl. je Pal.	EH	Preis exkl. USt.	Preis inkl. USt.	RG
RB420070WWPZWA0025	RootBarrier® 420 UV	25	70	17,50	70	m ²	7,72	9,26	-
RB420100WWPZWA0025	RootBarrier® 420 UV	25	100	25	35	m ²	7,72	9,26	-
RB420070WWPZWA0050	RootBarrier® 420 UV	50	70	35	48	m ²	7,38	8,85	-
RB420100WWPZWA0050	RootBarrier® 420 UV	50	100	50	24	m ²	7,38	8,85	-



DuPont™ Plantex® RootProtector - Wurzelschutz

Horizontale, wasserdurchlässige Wurzelsperre, hergestellt aus 100% Polypropylen, ideal für alle horizontalen Anwendungen, wie Rad- o. Waldwege.

Artikel-Nr.	Produkt	Länge lfm	Breite cm	ca. m ² je Rl.	Rl. je Pal.	EH	Preis exkl. USt.	Preis inkl. USt.	RG
PT260200W WPRPROGRI0100	DuPont™ Plantex® RootProtector	100	200	200	12	m ²	4,73	5,67	-
PT260400W WPRPROGRI0100	DuPont™ Plantex® RootProtector	100	400	400	12	m ²	4,73	5,67	-
PT260520W WPRPROGRI0100	DuPont™ Plantex® RootProtector	100	520	520	n.Z.	m ²	4,73	5,67	-



DuPont™ Plantex® GroundGrid® - Bodenstabilisierungsmatte

DuPont™ GroundGrid® Gitter sind innovative, dreidimensionale und flexible Geozellen zur Bodenstabilisierung. Gefüllt mit Kies, Erde, Sand oder einem anderen Baumaterial bietet GroundGrid® die optimale Stabilisierung für Landschafts- und Bauprojekte wie Fahrwege, Gehwege, Parkplätze, Golfplätze und Sportplätze.

Befüllung Zellgröße 55 mm: Gebrochener, kantiger Schotter in der Körnung 8/16 mm + 20 mm Deckschicht

Artikel-Nr.	Produkt	Länge lfm	Breite cm	ø Zelle mm	Zellhöhe mm	m ² je Stk.	EH	Preis exkl. USt.	Preis inkl. USt.	RG
GG055125G RSGRI0008	DuPont™ Plantex® GroundGrid®	8	125	50	55	10	m ²	13,51	16,21	-



DuPont™ Plantex® Pro - Unkrautschutz

Thermoverfestigtes Unkrautvlies aus 100% Polypropylen Endlosfasern, unter Gehwege, Höfe, gepflasterte Flächen, Parks, Holzterrassen, Hecken und alle Arten von Anpflanzungen, effektiver und bezahlbarer Unkrautschutz.

Artikel-Nr.	Produkt	Länge lfm	Breite cm	ca. m ² je Rl.	Rl. je Pal.	EH	Preis exkl. USt.	Preis inkl. USt.	RG
PT090100OKWPROZWA0050V01	DuPont™ Plantex® Pro	50	100	50	48	m ²	1,73	2,07	-
PT090200OKWPROZWA0050V01	DuPont™ Plantex® Pro	50	200	100	48	m ²	1,73	2,07	-



DuPont™ Plantex® Gold - Unkrautschutz

Starkes thermoverfestigtes Unkrautvlies aus 100% Polypropylen Endlofasern, bietet mit oder ohne Abdeckung einen effektiven und dauerhaften Schutz selbst vor hartnäckigem Unkraut wie Quecke, Ackerschachtelhalm, Ackerwinde und Giersch.

Artikel-Nr.	Produkt	Länge lfm	Breite cm	ca. m ² je Rl.	Rl. je Pal.	EH	Preis exkl. USt.	Preis inkl. USt.	RG
PT125100OKWGOLDBRU0050V01	DuPont™ Plantex® Gold	50	100	50	44	m ²	2,27	2,72	-
PT125200OKWGOLDBRU0050V01	DuPont™ Plantex® Gold	50	200	100	44	m ²	2,27	2,72	-
PT125100OKWGOLDBRU0100	DuPont™ Plantex® Gold	100	100	100	20	m ²	2,12	2,54	-
PT125200OKWGOLDBRU0100	DuPont™ Plantex® Gold	100	200	200	20	m ²	2,12	2,54	-

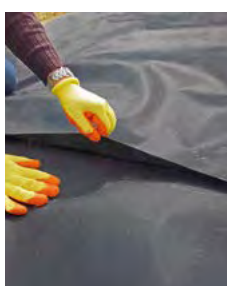

DuPont™ Plantex® Platinum - Unkrautschutz

Extra starkes thermoverfestigtes Unkrautvlies aus 100% Polypropylen Endlofasern, speziell entwickelt gegen invasives Unkraut wie Japanischen Knöterich, Riesen-Bärenklau und indischen Springkraut.

Artikel-Nr.	Produkt	Länge lfm	Breite cm	ca. m ² je Rl.	Rl. je Pal.	EH	Preis exkl. USt.	Preis inkl. USt.	RG
PT240250OKWPLATZWA0050	DuPont™ Plantex® Platinum	100	250	250	-	m ²	4,68	5,61	-
PT240500OKWPLATZWA0050	DuPont™ Plantex® Platinum	100	500	500	-	m ²	4,68	5,61	-
PT240250OKWPLATZWA0100	DuPont™ Plantex® Platinum	50	250	125	-	m ²	4,81	5,77	-
PT240500OKWPLATZWA0100	DuPont™ Plantex® Platinum	50	500	250	-	m ²	4,81	5,77	-



RootBarrier® BioCovers® - Unkrautschutz

Das erste 100% biologisch abbaubare und kompostierbare Unkrautvlies, nachhaltiger Unkraut- und Erosionsschutz geeignet für Landschaftsgestaltung, Böschungsbegrünung, Verkehrsinfrastruktur, Parks. Muss nicht abgedeckt werden.

Artikel-Nr.	Produkt	Länge lfm	Breite cm	ca. m ² je Rl.	Rl. je Pal.	EH	Preis exkl. USt.	Preis inkl. USt.	RG
B157200OKWBICOBRU0050	RootBarrier® BioCovers®	50	200	100	16	m ²	2,33	2,79	-

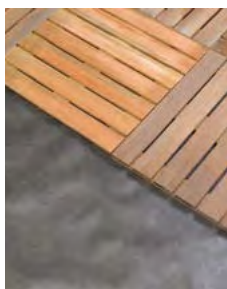

GaLaVlies T100 - Bodenstabilisation

Garten- und Landschaftsvlies aus 100% Polypropylen, kann z.B. unter Rindenmulch, Holzterrassen, Kunstrasen und Steinplatten verlegt werden

Artikel-Nr.	Produkt	Länge lfm	Breite cm	ca. m ² je Rl.	Rl. je Pal.	EH	Preis exkl. USt.	Preis inkl. USt.	RG
PP100100GRST100ZWA0050V01	GaLaVlies T100	50	100	50	60	m ²	1,24	1,49	-
PP100200GRST100ZWA0050V01	GaLaVlies T100	50	200	100	60	m ²	1,24	1,49	-
PP100100GRST100ZWA0100	GaLaVlies T100	100	100	100	30	m ²	1,23	1,47	-
PP100200GRST100ZWA0100	GaLaVlies T100	100	200	200	30	m ²	1,23	1,47	-

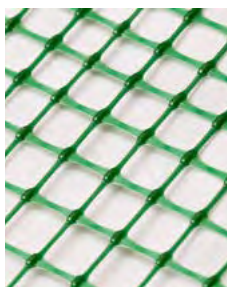

RootBarrier® Maulwurfgitter 127 - Maulwurfschutz

Für Garten- und Landschaftsbau und Privatbereich, bei fachgerechtem Einbau hat das Gitter sich im Einsatz gegen Maulwürfe bewährt. Das Maulwurfgitter bietet jedoch keinen Schutz gegen Nagetiere!

Artikel-Nr.	Produkt	Länge lfm	Breite cm	ca. m ² je Rl.	Rl. je Pal.	EH	Preis exkl. USt.	Preis inkl. USt.	RG
MAUL127100MOLGRO0050V01	RootBarrier® Maulwurfgitter 127	50	100	50	16	m ²	2,17	2,60	-
MAUL110200MOLGRO0050V01	RootBarrier® Maulwurfgitter 110	50	200	100	16	m ²	2,03	2,44	-
MAUL127100MOLGRO0025V06	RootBarrier® Maulwurfgitter 127	25	100	25	24	m ²	2,32	2,78	-
MAUL110200MOLGRO0025V01	RootBarrier® Maulwurfgitter 110	25	200	50	24	m ²	2,20	2,64	-



RootBarrier® Maulwurfsperrre 400 - Maulwurfschutz

Für Garten- und Landschaftsbau und Sportanlagen, bei fachgerechtem Einbau, undurchdringlich für Maulwürfe. Die Maulwurfsperrre bietet jedoch keinen Schutz gegen Nagetiere!

Artikel-Nr.	Produkt	Länge lfm	Breite cm	ca. m ² je Rl.	Rl. je Pal.	EH	Preis exkl. USt.	Preis inkl. USt.	RG
MAUL400100MOLGRO0025	RootBarrier® Maulwurfsperrre 400	25	100	25	12	m ²	4,75	5,70	-
MAUL400200MOLGRO0025	RootBarrier® Maulwurfsperrre 400	25	200	50	12	m ²	4,75	5,70	-

Plattenlager für alle Höhen & Anwendungen



Alu-Profilsystem für Terrassenplatten

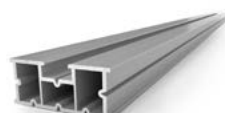

Alu-Profil 25, Alu-Profil 48

Das Terra Level Alu-Profil 25/48 wurde entwickelt, um eine einfache Montage bei hoher Tragkraft zu gewährleisten. Schraubkanäle und passgenaue Führungen für alle Verbinder ermöglichen maximalen Schraubkomfort.

Artikel-Nr.	Produkt	Höhe cm	Länge cm	VPE/ EH	EH	Preis exkl. USt.	Preis inkl. USt.	RG
1201	TLAP25B Alu-Profil 25	2,50	240	72	Stk.	42,67	51,20	-
1202	TLAP25E Alu-Profil 25 eloxiert	2,50	240	72	Stk.	49,22	59,06	-
1203	TLAP48B Alu-Profil 48	4,80	240	72	Stk.	56,09	67,31	-
1204	TLAP48E Alu-Profil 48 eloxiert	4,80	240	72	Stk.	66,38	79,66	-



Aluprofil Quer-, Längs- und Vertikal-Verbinder

VPE 10 Packungen zu je 25 Stück

Artikel-Nr.	Produkt	VPE/ EH	EH	Preis exkl. USt.	Preis inkl. USt.	RG
1213	TLQV Alu-Profil Quer-Verbinder	25	Pkg.	84,50	101,40	-
1212	TLLV Alu-Profil Längs-Verbinder	25	Pkg.	39,50	47,40	-
1210	TLV Alu-Profil Vertikal-Verbinder	25	Pkg.	54,50	65,40	-

Terra Level Profil-Schraube 15 mm

Die Terra Level Profil-Schraube wurde genau an den Alu-Profil Schraubkanal angepasst und ermöglicht ein einfaches Verschrauben ohne Vorbohrungen oder Bohrschrauben. Dadurch entstehen beim Verschrauben keine Alu Späne, die die Abdichtung beschädigen können. VPE 25 Sack zu je 100 Stück



Artikel-Nr.	Produkt	VPE/ EH	Länge cm	EH	Preis exkl. USt.	Preis inkl. USt.	RG
1216	TLPS15 Profil-Schraube 15 mm	100	1,50	Pkg.	19,13	22,96	-



Profil-Auflager 3 mm Fuge, Profil-Auflager Plättchen 1 mm

Die Terra Level Profil-Auflager werden aus trittschalldämmendem Kunststoff gefertigt und im Profil ohne zusätzliche Befestigung verankert. Die Terrassenplatten werden durch das 3 mm hohe Auflager vom Profil entkoppelt, damit Wasser ungehindert drainieren kann. Spezielle Durchbrüche im Auflager ermöglichen eine Klebeverbindung zwischen Alu-Profil und Terrassen-Platten, wodurch das Terra Level Alu-Profil System auf jegliche sichtbaren Klammern und Spangen verzichtet!

Artikel-Nr.	Produkt	VPE/ EH	Höhe cm	EH	Preis exkl. USt.	Preis inkl. USt.	RG
1209	TLPA3 Profil-Auflager 3 mm Fuge	100	0,30	Stk.	1,30	1,56	-
1217	TLPA1 Profil-Auflager Plättchen 1 mm	100	0,10	Pkg.	34,00	40,80	-



Terra Level 2K Klebstoff

Artikel-Nr.	Produkt	VPE/ EH	EH	Preis exkl. USt.	Preis inkl. USt.	RG
1218	TL2K 2K Klebstoff	12	Stk.	35,94	43,13	-



Terra Level Abschluss-Winkel 15 x 15 x 2.000 mm

Mit dem Terra Level Abschluss-Winkel lassen sich Blend-Platten einfach montieren. Der Winkel wird an der Unterseite der Belagsplatten verklebt. Anschließend wird die Platte in die dafür vorgesehene Aufnahme am Bodenteller des Stelzlagers eingesetzt und mit dem vorher fixierten Abschluss-Winkel verklebt. Somit lässt sich die Verblendung ganz ohne sichtbare Klammern umsetzen.

Artikel-Nr.	Produkt	Höhe cm	Länge cm	VPE/ EH	EH	Preis exkl. USt.	Preis inkl. USt.	RG
1214	TLAW Abschluss-Winkel	1,50	200	10	Stk.	7,98	9,58	-

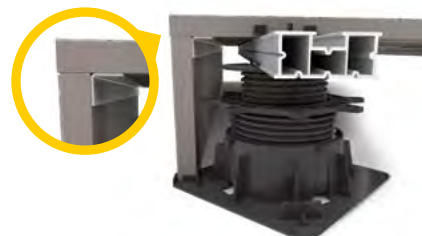

Stelzlager Alu-Klip selbstnivellierend, höhenverstellbar

Die Stelzlager Alu-Klip selbstnivellierend werden durch einen Verstellring in der Höhe justiert. Das Terra Level Alu-Profil rastet in der Aufnahme ein und muss nicht zusätzlich befestigt werden. Jedes Stelzlager besitzt auf der Bodenplatte eine Aufnahme für Blend-Platten.

Artikel-Nr.	Produkt	Höhe cm	VPE/ EH	EH	Preis exkl. USt.	Preis inkl. USt.	RG
1017	TL17 Stelzlager Alu-Klip selbstnivellierend	3-6	48	Stk.	3,98	4,78	-
1018	TL18 Stelzlager Alu-Klip selbstnivellierend	6-15	48	Stk.	4,70	5,64	-



Stelzlager für Holz- und WPC-Unterkonstruktionen

Stelzlager L-Aufnahme starr

für Holz- und WPC-Unterkonstruktionen, höhenverstellbar



Artikel-Nr.	Produkt	Höhe cm	VPE/ EH	EH	Preis exkl. USt.	Preis inkl. USt.	RG
1011	TL11 Stelzlager L-Aufnahme starr	3-6	48	Stk.	3,40	4,08	-
1012	TL12 Stelzlager L-Aufnahme starr	6-15	36	Stk.	3,98	4,78	-

Stelzlager L-Aufnahme selbstnivellierend

für Holz- und WPC-Unterkonstruktionen, höhenverstellbar



Artikel-Nr.	Produkt	Höhe cm	VPE/ EH	EH	Preis exkl. USt.	Preis inkl. USt.	RG
1015	TL15 Stelzlager L-Aufnahme selbstnivellierend	3-6	48	Stk.	3,98	4,78	-
1016	TL16 Stelzlager L-Aufnahme selbstnivellierend	6-15	36	Stk.	4,70	5,64	-

Plattenlager

TL1 Plattenlager 10 mm, stapelbar

TL1 Plattenlager 10 mm können auf jede beliebige Dichtfolie verlegt werden. Der sehr strapazierfähige Spezialkunststoff härtet nicht aus und reduziert dadurch den Trittschall. TL1 sind stapelbar und können von 10 mm bis über 200 mm eingesetzt werden.



Artikel-Nr.	Produkt	Höhe cm	Fuge cm	VPE/ EH	EH	Preis exkl. USt.	Preis inkl. USt.	RG
1001	TL1 Plattenlager 10 mm	1	0,30	100	Stk.	1,88	2,26	-

TL2 Block 30 mm, stapelbar, nur in Verwendung mit TL1

TL2 Block 30 mm wurde konzipiert um Arbeitsabläufe zu verkürzen und Kosten zu sparen. Der Block muss oben und unten mit TL1 abgeschlossen werden und ist somit erst ab 50 mm Aufbauhöhe einsetzbar.



Artikel-Nr.	Produkt	Höhe cm	Fuge cm	VPE/ EH	EH	Preis exkl. USt.	Preis inkl. USt.	RG
1002	TL2 Block 30 mm	3	0,30	52	Stk.	2,10	2,52	-

TL3 Ausgleichsplättchen 1 mm, stapelbar

Mit TL3 Ausgleichsplättchen 1 mm ist ein einfaches Nivellieren möglich. Abweichende Plattenstärken, Unebenheiten des Untergrundes und alle Gefällesituationen können bis zu 10 mm pro Plattenecke ausgeglichen werden.



Artikel-Nr.	Produkt	Höhe cm	VPE/ EH	EH	Preis exkl. USt.	Preis inkl. USt.	RG
1003	TL3 Ausgleichsplättchen	0,10	500	Pkg.	42,51	51,01	-



Stelzlager

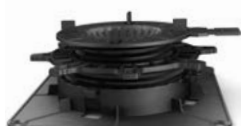

Stelzlager Fuge 3 mm, höhenverstellbar

Das Stelzlager wird durch einen Verstellring in der Höhe justiert. Falls notwendig, erfolgt die feine Nivellierung und der Gefälleausgleich mit den TL3 Ausgleichsplättchen 1 mm. Randlösung integriert!

Artikel-Nr.	Produkt	Höhe cm	Fuge cm	VPE/ EH	EH	Preis exkl. USt.	Preis inkl. USt.	RG
1075	TL7 Stelzlager Fuge 3 mm	3-6	0,30	48	Stk.	3,40	4,08	-
1085	TL8 Stelzlager Fuge 3 mm	6-15	0,30	48	Stk.	3,98	4,78	-



TL8-K Koppler 90 mm

Die Terra Level Koppler 90 mm können mit TL8, TL12, TL16 und TL18 kombiniert werden. Grundplatte bei TL8 abschrauben und den Koppler einsetzen. Dadurch wird eine Aufbauhöhe von 150 mm bis 240 mm erreicht. Es können bis zu 8 Koppler übereinander verriegelt, und somit Höhen von 150 mm bis 870 mm realisiert werden.

Artikel-Nr.	Produkt	Höhe cm	VPE/ EH	EH	Preis exkl. USt.	Preis inkl. USt.	RG
1090	TL8-K Koppler 90 mm	9	32	Stk.	2,18	2,62	-

Fugenkreuze



FK3 / FK5 Fugenkreuz 3 mm / 5 mm

VPE 60 Sack zu je 50 Stück

Artikel-Nr.	Produkt	Höhe cm	Fuge cm	VPE/ EH	EH	Preis exkl. USt.	Preis inkl. USt.	RG
1030	FK3 Fugenkreuz 3 mm	1,50	0,30	50	Pkg.	7,60	9,12	-
1050	FK5 Fugenkreuz 5 mm	1,50	0,50	50	Pkg.	9,20	11,04	-



FKT3 / FKT5 Fugenkreuz mit Teller 3 mm / 5 mm transparent

VPE 60 Sack zu je 50 Stück

Artikel-Nr.	Produkt	Höhe cm	Fuge cm	VPE/ EH	EH	Preis exkl. USt.	Preis inkl. USt.	RG
1035	FKT3 Fugenkreuz mit Teller 3 mm transparent	1	0,30	50	Pkg.	14,00	16,80	-
1055	FKT5 Fugenkreuz mit Teller 5 mm transparent	1	0,50	50	Pkg.	17,00	20,40	-



DVP Druckverteilerplatte/Splittlager Fuge 3 mm (ø 200 mm)

Die DVP Druckverteilerplatte/Splittlager Höhe 4 mm kann mit TL1, TL2 und TL3 kombiniert werden. Damit wird eine größere Auflagefläche von 200 mm Durchmesser erreicht. Auch als Fugenkreuz für Kiesbettverlegung geeignet.

Artikel-Nr.	Produkt	Höhe cm	Fuge cm	VPE/ EH	EH	Preis exkl. USt.	Preis inkl. USt.	RG
1008	DVP Druckverteilerplatte/ Splittlager (ø 200 mm)	0,40	0,30	100	Stk.	2,58	3,10	-



Stabilisierungsmatten

Kiesstabilisierungs-Matten

Belastbarkeit: begehbar/befahrbar
 Befüllung: Empfehlung 2 - 4 mm Splitt

Artikel-Nr.	Produkt	Länge cm	Breite cm	Stärke cm	Stk/BME	kg/BME	kg/PAL	EH/PAL	EH	Preis exkl. USt.	Preis inkl. USt.	RG
99904458	Kiesfix Stabilisierungsmatte	120	80	3	1	1,68	68	40	STK	21,83	26,20	-

BEGEHBAR **UND** BEFAHRBAR

Egal ob Sie Auffahrten, Stellplätze oder Zufahrten gestalten möchten: Kiesfix verleiht jedem Objekt einen individuellen und zugleich natürlichen Charakter.

- Bruchfestigkeit**
bis zu 450 Tonnen/m²
- Torsionswiderstand**
Verstärkte Elemente zwischen den Waben
- UV-Beständigkeit**
Bedeckt bis zu 20 Jahre
- Produktzertifizierung**
ISO 14001 - ISO 9001 - CE
MADE IN EU
- Kälte**
Frostbeständig
- Material**
Non-woven polyester
- Stoßfestigkeit**
mehr als 10 Jahre
- Gewicht Geotextil**
60 g/m²,
- Qualitätsmaterial**
HDPE oder PP





Stelzlager

Erhöhte Installation mit Unterstützung.

Entwickelt, um einen homogenen Bodenbelag zu schaffen, ohne radikale Veränderungen an der bestehenden Struktur zu verursachen. Unsere verstellbaren Stützen bieten unzählige Lösungen, um bei jeder Oberfläche, auch größere Unebenheiten zu kompensieren und damit einen Boden zu schaffen, der immer eben und stabil ist.

Stelzlager

Belastbarkeit: begehbar/befahrbar
Ausführungen: für Platten und Holzbalken



Artikel-Nr.	Produkt	Höhe mm	Stk/ EH	EH/ Pal	EH	Preis exkl. USt.	Preis inkl. USt.	RG
2094MP1	Stelzlager MP1 25-40 mm für Platten; 4 mm Fugenstärke	25-40	36	1.728	Stk.	3,41	4,09	-
2094MP2	Stelzlager MP2 40-70 mm für Platten; 4 mm Fugenstärke	40-70	36	1.080	Stk.	3,83	4,59	-
2094MP3	Stelzlager MP3 60-100 mm für Platten; 4 mm Fugenstärke	60-100	36	720	Stk.	4,25	5,10	-
2094MP4	Stelzlager MP4 90-160 mm für Platten; 4 mm Fugenstärke	90-160	36	504	Stk.	5,18	6,22	-
2094MP5	Stelzlager MP5 150-270 mm für Platten; 4 mm Fugenstärke	150-270	36	288	Stk.	5,61	6,73	-
2094MPATAP	Selbstnivellierende Adapterscheibe für Stelzlager	30	36	1.080	Stk.	2,18	2,62	-
2094MPJS	Metallschlüssel zur Justierung der einzelnen Komponenten	-	1	1	Stk.	30,00	36,00	-

Zubehör Stelzlager

Belastbarkeit: begehbar/befahrbar



Artikel-Nr.	Produkt	Höhe mm	Stk/ EH	EH/ Pal	EH	Preis exkl. USt.	Preis inkl. USt.	RG
2094MPCLDO 2094MPCLUP	Clips (Up-Clip / Down-Clip); Rostfreie Edelstahlklammer zur Montage an die Frontseite einer Treppenstufe	Up-Clip oder Down-Clip	12	288	Stk.	4,60	5,52	-
2094MPBWAB	Wandabstandshalter; Rostfreie Edelstahlklammer zur Montage an einer Wand	-	20	5.760	Stk.	4,60	5,52	-
2094MPNVS2	Stabilisierungsscheibe aus Hartgummi nivellierend	1-2 mm	400	-	Stk.	0,64	0,77	-
2094MPNVS3	Stabilisierungsscheibe aus Hartgummi nivellierend	1-3 mm	400	-	Stk.	0,64	0,77	-
2094MPAS1	Ausgleichsscheibe Höhe: 1 mm ; passend auch zu Stelzlager	-	400	-	Stk.	0,64	0,77	-
2094MPFUK3	Fugenkreuz Durchmesser 3 mm transparent	Fugenb. 2 oder 3 mm	2.500	35.000	Stk.	0,80	0,96	-



Flüssige Abdichtung





UNOLASTIC ist eine schwarze cremige Paste in wässriger Lösung. Das einkomponentige und gebrauchsfertige Produkt mit hoher Wasserfestigkeit ist ein Gemisch aus elastischen Synthetik-Spezialharzen, Spezialbitumen und Quarzfüllstoffen. Für die Verarbeitung des gebrauchsfertigen Produkts werden weder Wasser noch elektrischer Strom benötigt. Ohne den Einsatz elektrischer Mischgeräte lässt es sich schnell und einfach verarbeiten und im Fall einer Arbeitsunterbrechung kann der Eimer ganz einfach verschlossen werden. Bis zur nächsten Anwendung bleibt das Produkt in unverändertem Zustand. Nach dem Austrocknen ist die Paste hoch elastisch, wasserbeständig und weist einen optimalen Haftverbund mit dem Untergrund auf.

HAFET AUF ALLEN GEBRÄUCHLICHEN UNTERGRÜNDE:

- Beton ■ Estriche ■ Fußböden ■ Metall
- Putz ■ Gipskarton ■ Holzflächen ■ Polystyrol

Zur Abdichtung von: Bädern, Duschen, Schwimmbädern, Heiz-, Wasch- u. Kellerräumen, Terrassen, Balkonen, Loggien, Fensterbänken, Grundmauern, Schächten, Kellerwänden, Flach- u. Steildächern, Carports, Lauben, u.v.m.



UNOLASTIC

Artikel-Nr.	Bezeichnung	Verbrauch	kg/ Eimer	Eimer/ Pal.	kg/ Pal.	Preis exkl. USt.	Preis inkl. USt.	RG
460011	Unolastic Schwarz-10	1,5 kg/m ² /mm	10	45	450	auf Anfrage	-	-
460012	Unolastic Schwarz-5	1,5 kg/m ² /mm	5	90	450	auf Anfrage	-	-



RINFOTEC Plus

ist eine Vliesarmierung aus 100 % stabilisiertem Polypropylen. Das Vlies wird zur Verbesserung der Wiederstandsfähigkeit in die Abdichtung im „Nass in Nass“ Verfahren eingebettet.

Artikel-Nr.	Bezeichnung	Breite	Einheit	Rollen/ Pal.	Preis exkl. USt.	Preis inkl. USt.	RG
460030	Rinfotec Plus 1x50	1m	-	24	auf Anfrage	-	-
460031	Rinfotec Plus 0,15x50	0,15 m	6 Roll/Ein.	144	auf Anfrage	-	-
460034	Rinfotec Plus 0,15x10 Kurzrolle	0,15 m	30 Roll/Krt.	300	auf Anfrage	-	-



SPEEDTEC

Härtungsbeschleuniger für bestimmte Abdichtungsmaterialien. SPEEDTEC beschleunigt die Oberflächentrocknung auch bei tieferen Temperaturen. Eine Dose 100 cc ist abgestimmt auf 10 kg Abdichtungsmaterial und muss sorgfältig gemischt werden. Das Gemisch innerhalb einer Stunde verarbeiten!

Artikel-Nr.	Bezeichnung	Verbrauch	g/Stk	Stk/ Palette	kg/ Palette	Preis exkl. USt.	Preis inkl. USt.	RG
450046	SPEEDTEC-100	100 cc / 10 kg	10 Stk/Krt.	-	-	auf Anfrage	-	-

PRIMER Fix und PRIMER U

sind einkomponentige Grundierungen und werden mittels Pinsel oder Roller auf den Untergrund aufgetragen. Verbesserung der Haftung auf staubigen Oberflächen (PRIMER Fix) oder nicht saugenden (PRIMER U) vor dem Auftragen von Abdichtungsprodukten.



Artikel-Nr.	Bezeichnung	Verbrauch	L/ Kanister	Kan./ Palette	kg/ Palette	Preis exkl. USt.	Preis inkl. USt.	RG
450041	Primer Fix-5	0,25 L/m ²	5	25	125	auf Anfrage	-	-
450020	Primer U-5	0,20 L/m ²	5	25	125	auf Anfrage	-	-

Abdichten/Sanieren/Reinigen

mit Produkten von AVENARIUS AGRO



REPHALT 0/2 - 0/4 - 0/8 Lösemittelfrei

Kaltasphaltnischgut (reaktiv aushärtend, Endeigenschaften wie Fahrbahnasphalt)

1K, schwarzes, Kaltasphaltnischgut zum Verfüllen von Schlaglöchern, Ausbessern von Niveauunterschieden etc.; für Beton und Asphalt, sofort belastbar, nicht frostempfindlich.

Rephalt 0/2 für Schichtdicken ab 2 mm / Rephalt 0/4 für Schichtdicken ab 4 mm / Rephalt 0/8 für Schichtdicken ab 8 mm
Voranzstrich: Rephalt/Refug Voranzstrich / Verbrauch: ca. 2 - 2,5 kg/l Füllvolumen

Artikel-Nr.	Bezeichnung	Farbton	Einheit Pkg. in kg	Stk./Pal.	Preis exkl. USt.	Preis inkl. USt.	RG
9003830054855	REPHALT 0/2	schwarz	10	60	33,80	40,56	-
9003830705252	REPHALT 0/4	schwarz	20	30	62,60	75,12	-
9003830704811	REPHALT 0/4	schwarz	10	60	33,30	39,96	-
9003830705269	REPHALT 0/8	schwarz	20	30	58,40	70,08	-

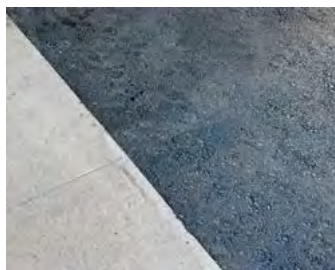

ASPHALTKOSMETIK

Pflegeanstrich für Asphaltflächen. Auffrischungs-Pflegeanstrich für verwitterte und verunreinigte, befahrene und begangene Asphaltflächen. (Gehwege, Hauseinfahrten, Parkplätze, Lagerhallen etc.). Streichen. Das Material ist verarbeitungsfertig eingestellt. Verbrauch: ca. 0,10 - 0,15 l/m²/Anstrich, Anzahl der Anstriche: 1



Artikel-Nr.	Bezeichnung	Farbton	Einheit Pkg.	Stk./Pal.	Preis exkl. USt.	Preis inkl. USt.	RG
9003830708369	Asphaltkosmetik	schwarz	5 l	128	51,00	61,20	-





REFUG Lösemittelfrei

Fugenvergussmasse, 2K, kaltverarbeitbare, schwarze Fugenvergussmasse für horizontale Fugen, reaktiv aushärtend; dauerelastisch und witterungsbeständig. Zum Vergießen von Fugen im Asphaltstraßenbau und für Fugen in mineralischen Untergründen wie zB. Beton. Zum Kleben von Dachbahnen, Folien und Markierungsknöpfen. Verbrauch: ca. 1,2 kg/l



Artikel-Nr.	Bezeichnung	Farbton	Einheit Pkg.	Preis exkl. USt.	Preis inkl. USt.	RG
9003830054848	REFUG Kartusche mini	schwarz	285 g	22,50	27,00	-
9003727705099	REFUG	schwarz	2,5 kg	49,18	59,01	-



NATUR- UND KUNSTSTEINREINIGER

Farbloser Reiniger für Natur, Beton,- Waschbetonoberflächen. Hoch alkalisch, hoch konzentriert, unbrennbar, enthält biologisch abbaubare Tenside. Löst und emulgiert fette,- sowie ölige Verunreinigungen, sodass diese mit Wasser entfernbar sind. Je nach Stärke der Verunreinigungen unverdünnt oder bis 1 : 5 verdünnt mit Wasser anwenden. Mit reinem Wasser gründlich nachwaschen. Verbrauch: Je nach Anwendung reicht 1 Liter für 30 - 50 m² / 12 x 1 Liter im Überkarton



Artikel-Nr.	Bezeichnung	Farbton	Einheit Pkg.	Stk./ Palette	Preis exkl. USt.	Preis inkl. USt.	RG
9003727705129	Natur- und Kunststeinreiniger	farblos	1 l	384	19,08	22,90	-

AVUS REINIGER ÖL- UND FETTLÖSER

Wasserverdünnbarer Reiniger

Löst problemlos Öle, Fette und Verunreinigungen auf verschiedenen Oberflächen wie Beton, Kunst- und Naturstein, Fliesen, Klinker, Stahl und verzinkte Flächen. Verbrauch: Abhängig von Verunreinigung: unverdünnt bei starker Verunreinigung, 1 : 1 bei frischer Verunreinigung, 1 : 2 bis 1 : 5 bei verölter Oberfläche, mit Wasser verdünnen. 1 Liter reicht für 30 - 100 m². 12 x 1 Liter im Überkarton.



Artikel-Nr.	Bezeichnung	Farbton	Einheit Liter	Preis exkl. USt.	Preis inkl. USt.	RG
9003727704283	AVUS Reiniger Öl- und Fettlöser	farblos	25	265,00	318,00	-
9003727117106	AVUS Reiniger Öl- und Fettlöser	farblos	1	19,43	23,32	-



Abdichten/Sanieren/Reinigen

mit Produkten von AVENARIUS AGRO



NATUR- UND KUNSTSTEINSIEGEL

Farblose, lösemittelhaltige Imprägnierung auf Kunstharzbasis für geschliffene und leicht raue Natur- und Kunststeinoberflächen. Wasser- und schmutzabweisende farblose Versiegelung für alle frei bewitterte, wenig oder nicht saugende Steinoberflächen. Die Steinfarben werden angefeuert. Verbrauch: ca. 0,05 - 0,10 l/m²; je nach Saugfähigkeit des Untergrundes / 6 x 1 Liter im Überkarton



Artikel-Nr.	Bezeichnung	Farbton	Einheit Pkg.	Stk./ Palette	Preis exkl. USt.	Preis inkl. USt.	RG
9003830705818	Natur- und Kunststeinsiegel	farblos	5 l	99	72,50	87,00	-
9003830705825	Natur- und Kunststeinsiegel	farblos	1 l	300	20,76	24,91	-

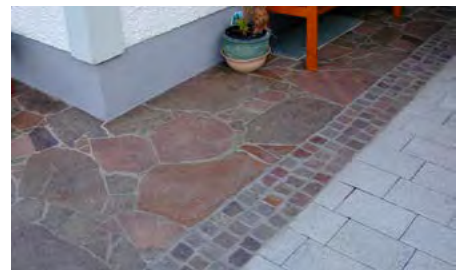

AGROFLEX AQUADICHT

Dicht und Reparaturmasse auf Basis modifiziertem Acrylharz

Dauerelastische, pinselverreichbare Allwetter-Dicht- und Reparaturmasse auf Basis modifiziertem Acrylharz. Faserverstärkt, atmungsaktiv und UV-beständig. Gute Haftung auf vielen Untergründen im Baubereich, sowie auf feuchten Untergründen. Anwendungstemperatur mind. + 5°C bis max. + 30°C Verbrauch: 1,2 kg/l 12 x 310 ml im Überkarton; 12 x 670 ml im Überkarton.



Artikel-Nr.	Bezeichnung	Farbton	Einheit ml	Preis exkl. USt.	Preis inkl. USt.	RG
9003830708260	AgrofLEX Aquadicht	grau	670	20,93	25,12	-
9003830708253	AgrofLEX Aquadicht	grau	310	16,10	19,32	-

AGRO KIES- UND FUGENFESTIGER

Zur Sicherung von Kiesschüttungen auf Flachdächern. Das Eindringen von Regenwasser wird nicht behindert. Sowie zur Verfestigung von Sandfugen bei Steinpflasterungen und gleichzeitig Imprägnierung und Farbvertiefung für Pflastersteine.

Milchig weiß, trocknet farblos auf. Verbrauch: 0,5 - 1,0 kg/m²



Artikel-Nr.	Bezeichnung	Farbton	Einheit Pkg.	Preis exkl. USt.	Preis inkl. USt.	RG
9003830106813	Agro Kies- und Fugenfestiger	milchig-weiß	25	197,25	236,70	-





DISBOSEAL® 282 1K-HYBRID-HOCHBAUFUGENDICHTSTOFF **Lösemittelfrei** **(Palesit Dichtstoff 015)**

Zur elastischen Abdichtung von Hochbaufugen nach DIN 18540 u. Anschlussfugen nach ISO 11600 zwischen Beton, Mauerwerk, Metall, Holz u. diversen Kunststoffen sowie von Fugen im Spenglerbereich. 12 x 310 ml im Überkarton 20 x 600 ml im Überkarton
 Verbrauch: 600 ml für 7,5 lfm bei einem Fugenquerschnitt von 10 x 8 mm

Artikel-Nr.	Bezeichnung	Farbton	Einheit ml	Preis exkl. USt.	Preis inkl. USt.	RG
4002382044678	DISBOSEAL® 282	betongrau	310	14,46	17,35	-

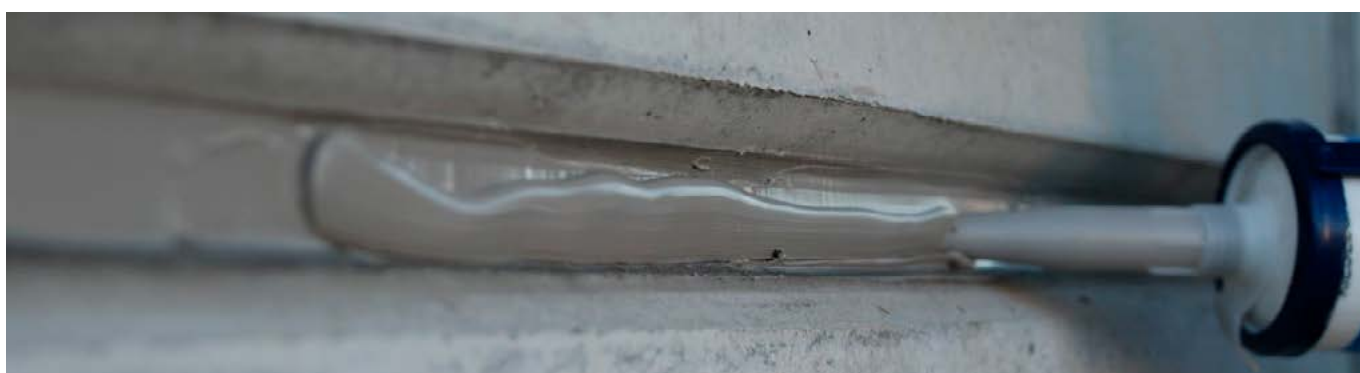

DISBOSEAL® 285 1K-HYBRID-BODENFUGENDICHTSTOFF **Lösemittelfrei**

Elastischer Dichtstoff mit hoher, mechanischer Festigkeit und hoher Resistenz in Kontakt mit chemischen Stoffen sowie Reinigungsmittel, Spülmittel, Öl-, Kraft-, u. Schmierstoffen sowie Lösungen wie Natriumchlorid, Calciumhydroxid, Ammoniak, etc. in unterschiedlichsten Konzentrationen. Für Bewegungsfugen in Böden im Innen- u. Außenbereich.

Artikel-Nr.	Bezeichnung	Farbton	Einheit ml	Preis exkl. USt.	Preis inkl. USt.	RG
4002382044784	DISBOSEAL® 285	betongrau	600	16,41	19,69	-

AGRO FASSADEN- & TIEFENHYDROPHOBIERUNG

Schlagregen u. wasserabweisenden Imprägnierung Für mineralische Baustoffe (Putz, Ziegel, Faserzement, Mauerwerk, Naturstein, Beton, etc.) Sehr hohe Eindringtiefe, extrem gute Alkalibeständigkeit, auch auf mattfuchtem Untergrund anwendbar. Überstreichbar.
 Applikation: streichen, rollen, spritzen (Niederdruckspritzen) oder fluten. Verbrauch: ca. 0,2 - 0,5 l/m²/Anstrich, Anzahl der Anstriche: 1 - 2



Artikel-Nr.	Bezeichnung	Farbton	Einheit Pkg.	Preis exkl. USt.	Preis inkl. USt.	RG
9003830700394	Agro Fassaden- & Tiefenhydrophobierung, 5 l	farblos	5 l	89,10	106,92	-

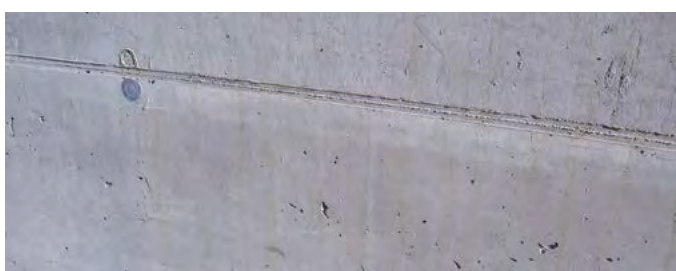



Kleben, abdichten & verfügen Sie wie die Profis!

Mit den passenden Qualitätsprodukten von Sika gelingt jede Anwendung im Innen- und Außenbereich einfach und schnell.



Sikaflex®-11 FC Purform

Sikaflex®-11 FC Purform ist ein elastischer 1-Komponenten Kleb- und Dichtstoff auf Polyurethanbasis, der durch Luftfeuchtigkeit zu einem Elastomer aushärtet. Er ist für Anwendungen im Innen- und Außenbereich geeignet. Mit einem Anteil von weniger als 0,1% monomeren Diisocyanaten entspricht das Produkt den strengen gesundheitlichen Anforderungen der EU-REACH-Verordnung und kann ohne zusätzliche Schulung eingesetzt werden.

Anwendung

Sikaflex®-11 FC Purform eignet sich für viele Anwendungsmöglichkeiten beim Verfugen und für einfache Verklebungen.

Anwendungen als Dichtstoff: Sikaflex®-11 FC Purform wird als Dichtstoff bei vertikalen und horizontalen Fugen mit einer Bewegungsaufnahme von bis zu $\pm 25\%$ im Holz- und Metallbau, Klima-/Lüftungsbereich, bei Boden- und Fassadenfugen und vielen weiteren Anwendungen verwendet.

Anwendung als Klebstoff: Sikaflex®-11 FC Purform kann als Mehrzweckklebstoff im Innen- und Außenbereich angewendet werden. Er eignet sich für die einfache Verklebung von Türschwellen, Scheuerleisten, Fußleisten, Zierbrettern sowie von vielen vorgefertigten und weiteren Elementen.

VERBESSERTER
FORMEL!

Artikel-Nr.	Produkt		Stk. je Pk.	EH	Preis exkl. USt.	Preis inkl. USt.	RG
7612894822991	Kartusche 300 ml	uniweiß	12	Stk.	12,89	15,47	-
7612894822588	Kartusche 300 ml	betongrau	12	Stk.	12,89	15,47	-
7612894822977	Kartusche 300 ml	schwarz	12	Stk.	12,89	15,47	-
7612894822946	Beutel 600 ml	uniweiß	20	Stk.	21,89	26,27	-
7612894010534	Beutel 600 ml	betongrau	20	Stk.	21,89	26,27	-



Sikaflex®-112 Crystal Clear

Sikaflex®-112 Crystal Clear ist ein elastischer, vollkommen transparenter und lösemittelfreier, 1-komponentiger Kleb- und Dichtstoff auf STP (Silan Terminiertes Polymer)-Basis. Sikaflex®-112 Crystal Clear ist vielseitig einsetzbar für sichtbare Dicht- und Klebefugen und auf transparenten Materialien.

Anwendung

Sikaflex®-112 Crystal Clear ist einsetzbar für die transparente Verklebung unterschiedlicher Materialien und Bauteile wie Beton, Holz, Metall, Glas oder Hart-PVC. Sikaflex®-112 Crystal Clear ist ebenfalls einsetzbar als Dichtstoff bei sichtbaren vertikalen und horizontalen Fugen von Trennwänden aus Glas, Metall- oder Holzkonstruktionen. Bei Verklebungen und Dichtfugen auf transparenten Untergründen ist die Haftfläche vor UV-Sonneneinstrahlung zu schützen. Nicht geeignet für Abdichtungen im Sanitär- oder Poolbereich!

Artikel-Nr.	Produkt		Stk. je Pk.	EH	Preis exkl. USt.	Preis inkl. USt.	RG
7612895487601	Kartusche 290 ml	transparent	12	Stk.	13,05	15,66	-



Sikaflex®-116 High Grab

Sikaflex®-116 High Grab ist ein 1-komponentiger, lösemittelfreier STP (Silan Terminiertes Polymer)-Bau- und Konstruktionsklebstoff mit sehr hoher Anfangsfestigkeit.

Anwendung

Für Montageklebungen im Innen- und Außenbereich wie Regalhalter in Küche und Bad, Postkästen, Spiegel und ähnliches. Auch für Sesselleisten geeignet.

Artikel-Nr.	Produkt		Stk. je Pk.	EH	Preis exkl. USt.	Preis inkl. USt.	RG
7612895595658	Kartusche 290 ml	weiß	12	Stk.	15,09	18,11	-

Kleben/Dichten/Verfugen

Material und Zubehör



Sikacryl®-200

Sikacryl®-200 ist ein 1-komponentiger, standfester Fugendichtstoff auf Acryl-Dispersions-Basis für Fugen mit geringer Bewegung und zur Rissfüllung. Es hat eine sehr gute Haftung auf verschiedenen Untergründen und Baumaterialien, ist regenresistent und überstreichbar. Interne und externe Anwendungen bis 12,5 % Bewegungskapazität.

Anwendung

Sikacryl®-200 ist geeignet für Anschlussfugen mit moderater Bewegung an Fenstern, Fensterbrettern, Türen, PVC-Rohren und Decken auf Materialien wie Beton, Gasbeton, Putz, Faserzement, Mauerwerk, Pflastersteinen, Gipsplatten, Aluminium, Hart-PVC und Holz.

Sikacryl®-200 ist zur Rissfüllung im Innen- und Außenbereich (ohne permanenten Wasserkontakt) geeignet.

Artikel-Nr.	Produkt	Stk. je Pk.	EH	Preis exkl. USt.	Preis inkl. USt.	RG
7612895186894	Kartusche 300 ml weiß	12	Stk.	6,60	7,92	-
7612895302799	Beutel 600 ml weiß	20	Stk.	7,73	9,28	-
7612895308005	Beutel 600 ml grau	20	Stk.	7,08	8,50	-



Sika® AnchorFix®-2+

Styrol- und lösemittelfreier 2-Komponenten-Ankerklebstoff auf Epoxid-Acrylat-Basis für mittlere bis hohe Lasten.

Anwendung

Als schnellhärtender Ankerklebstoff für Verklebungen von Armierungseisen, Gewindestählen sowie Bolzen und spezielle Befestigungssysteme in gerissenen und ungerissenen Beton, ungerissenen Fels und harte Natursteine, massives Mauerwerk.

Artikel-Nr.	Produkt	Stk. je Pk.	EH	Preis exkl. USt.	Preis inkl. USt.	RG
7612895369457	Kartusche 300 ml Komponente A+B gemischt: grau	12	Stk.	15,37	18,44	-



Sika® Cleaning Wipes-100

Sika® Cleaning Wipes-100 ist ein einzigartiges, wasserloses Handreinigungssystem bestehend aus einer hochwertigen Handreinigerformel und einem strapazierfähigen, abrasiven Reinigungstuch.

Anwendung

Zum Reinigen stark verschmutzter Hände und leichter Entfernung von Kleb- und Dichtstoffen sowie anderen Verunreinigungen wie Fett, Schmiermittel, Öl, Teer, Tinte, Wachs etc.

Artikel-Nr.	Produkt	Stk. je Pk.	EH	Preis exkl. USt.	Preis inkl. USt.	RG
7612895340838	Dose mit 50 Tüchern	6	Stk.	25,89	31,07	-

Sika® Handdruckpistole-300 / -600

Die Sika® Handdruckpistole-300 ist für die Verarbeitung von Sikacryl®, Sikaflex® und Sika AnchorFix® in Kartuschen bis 310 ml bestens geeignet.

Die Sika® Handdruckpistole-600 ist für die Verarbeitung von Sikacryl® und Sikaflex® in Kartuschen und Schlauchbeuteln bis 600 ml bestens geeignet.

Anwendung

Pistole für die manuelle Verarbeitung von Dicht- und Klebstoffen in handelsüblichen Kartuschen und Schlauchportionen.

Artikel-Nr.	Produkt	EH	Preis exkl. USt.	Preis inkl. USt.	RG
7612895521060	Handdruckpistole 300	Stk.	71,10	85,32	-
7612895521084	Handdruckpistole 600	Stk.	88,91	106,69	-



Es gelten die allgemeinen Verarbeitungsrichtlinien des Herstellers.



Sika Boom®-550 Fix & Fill

Sika Boom®-550 Fix & Fill ist ein 1-komponentiger, selbstexpandierender Polyurethanschaum für die professionelle Verarbeitung mit einer geeigneten Pistole (z.B. Sika Boom® G Dispenser).

Anwendung

- Fugen rund um Fenster- und Türrahmen
 - Isolierung gegen Schall, Wärme, Kälte und Zugluft
 - Abdichten und Ausfüllen rund um Rohre und Durchführungen
- Kann im Innen- und Außenbereich eingesetzt werden.

Artikel-Nr.	Produkt	Stk. je Pk.	EH	Preis exkl. USt.	Preis inkl. USt.	RG
7612895787978	Kartusche 750 ml	12	Stk.	14,19	17,03	-



Sika Boom®-463 Evolution

Sika Boom®-463 Evolution ist ein weißer, 1-komponentiger, selbstexpandierender Polyurethanschaum mit einem sehr geringen Gehalt an monomeren Diisocyanaten. Das Kombiventil erlaubt die Applikation direkt mit der Ventildüse oder mit einer geeigneten Pistole. Sika Boom®-463 Evolution ist frei von Halogenen, Weichmachern und Chlorparaffinen. Durch seinen geringen Aushärtungsdruck und seiner Flexibilität eignet er sich sehr gut für die Installation von Fenstern und Türen.

Anwendung

- Isolieren und Ausfüllen von Hohlräumen und Löchern
 - Fugen rund um Fenster- und Türrahmen
 - Isolierung gegen Schall, Wärme, Kälte und Zugluft
- Kann im Innen- und Außenbereich eingesetzt werden.

Artikel-Nr.	Produkt	Stk. je Pk.	EH	Preis exkl. USt.	Preis inkl. USt.	RG
7612895787992	Kartusche 500 ml	12	Stk.	29,88	35,86	-



Sikagard®-715 W

Wasserbasierendes, 1-komponentiges Reinigungsmittel zur Entfernung von Moos, Flechten, Algen und anderen organischen Verschmutzungen an Innen- und Außenflächen, wie z.B. Fassaden, Dächern, Markisen, Stein- und Betonplatten, Mauerwerk, Holz und Kunststoff-Fensterrahmen.

Anwendung

Für das Entfernen von Moos, Algen, Flechten und anderen organischen Verschmutzungen an Innen- und Außenflächen, wie z.B. Fassaden, Dächern, Markisen, Sonnenschirmen, Stein- und Betonplatten, Mauerwerk, Holz, Kunststoff-Fensterrahmen, Böden, Grabsteinen, usw.

Artikel-Nr.	Produkt	Stk. je Pk.	EH	Preis exkl. USt.	Preis inkl. USt.	RG
7612894295696	Kanister 5 l	4	Stk.	11,69	14,03	-



Sikagard®-703 W

Silan/Siloxanbasierte, 1-komponentige, gebrauchsfertige Emulsion für die hydrophobierende Imprägnierung von mineralischen Oberflächen. Zur Reduktion von Moos- und Flechtenbildung sowie Verschmutzungen der Oberfläche.

Anwendung

Für die Hydrophobierung von Fassaden, Mauerwerk, Mörtel, Ziegel, Naturstein und Faserzement.

Artikel-Nr.	Produkt	Stk. je Pk.	EH	Preis exkl. USt.	Preis inkl. USt.	RG
7612894804539	Kanister 5 l	4	Stk.	15,21	18,25	-



Supergrund D4 Rapid

Haftvermittelnde, lösemittelfreie, 1-komponentige, gebrauchsfertige und sehr schnelltrocknende Grundierung auf Spezialdispersionsbasis für den Innen- und Außenbereich (Wand- und Bodenflächen). Zur Vorbereitung nicht saugender und saugender (verdünnt mit Wasser bis max. 20 %; bei Anhydritestrichen bis max. 10 %) Untergründe. Sowohl geeignet vor dem Spachteln mit MUREXIN Nivellier- und Ausgleichsmassen und vor der Fliesenverlegung, speziell für den Sanierungsbereich Fliese auf Fliese. Nach der Trocknung wird eine griffige Oberfläche erreicht. Der Supergrund D4 rapid ist auf Anhydritestrichen als Grundierung bis zu einer Fliesengröße von 10.000 cm² (z.B. 100 x 100 cm) einsetzbar (nähere Informationen im technischen Merkblatt). Verbrauch: nicht saugende Untergründe: 100 – 150 g/m² je nach Rauigkeit des Untergrundes. saugende Untergründe: 80 – 135 g/m² je nach Rauigkeit des Untergrundes.

Artikel-Nr.	Produkt	EH	Preis exkl. USt.	Preis inkl. USt.	RG
9002428160930	Supergrund D4 Rapid 1 kg	Stk.	18,15	21,78	-
9002428160947	Supergrund D4 Rapid 5 kg	Stk.	76,28	91,53	-
9002428160954	Supergrund D4 Rapid 10 kg	Stk.	129,23	155,07	-

Tiefengrund LF 1

Hochwertige, blau eingefärbte Kunstharzdispersion, mit sehr gutem Eindringvermögen. Im Innen- und Außenbereich als Haftbrücke für sämtliche Klebemörtel, Ausgleichsmassen und alternative Feuchtigkeitsabdichtungen bei saugenden Untergründen.

Verbrauch: ca. 150 g/m² je nach Saugfähigkeit des Untergrundes

Artikel-Nr.	Produkt	EH	Preis exkl. USt.	Preis inkl. USt.	RG
9002428056905	Tiefengrund LF 1 1 kg	Stk.	14,64	17,56	-
9002428056912	Tiefengrund LF 1 5 kg	Stk.	58,36	70,03	-
9002428107027	Tiefengrund LF 1 10 kg	Stk.	104,87	125,84	-

Ausgleichsmörtel Trass Schnell AM 50

Trasshaltiger, hochvergüteter, wasser- und frostfester, sehr schnell erhärtender, hydraulisch abbindender Ausgleichsmörtel. Durch spezielle Zuschlagstoffe härtet der Mörtel spannungsfrei bis 50 mm aus und zeigt sehr gute Verarbeitungseigenschaften. Im Innen- und Außenbereich, zum Ausgleichen unebener Wand- und Bodenflächen vor der Fliesenverlegung in Wohnräumen, Duschen, Balkonen, Terrassen, Garagen, gewerblichen Nassräumen und Fassaden. Fliesenverlegung nach 1 bis 6 Stunden (je nach Schichtstärke). Verbrauch: ca. 1,6 kg/m² je mm Schichtdicke

Artikel-Nr.	Produkt	EH	Preis exkl. USt.	Preis inkl. USt.	RG
9002428159439	Ausgleichsmörtel Trass schnell AM 50 25 kg	Stk.	41,58	49,89	-

Fließmasse Außen FMA 30

Pulverförmige, kunstharzvergütete, spannungsarme, selbstverlaufende, hydraulisch abbindende Nivelliermasse. Für den Innen- und Außenbereich zur Herstellung planebener Unterböden in Schichtdicken von 5 bis 30 mm, vor der Verlegung verschiedenster Bodenbeläge. Insbesondere zum Ausgleichen von Unebenheiten bei Hohldelecken, Rohdecken etc., sowie zum großflächigen Niveaueinbau bis 3 % Gefälle. Auch im Außenbereich bis 30 mm je Arbeitsgang einsetzbar. Grundierungsempfehlung: Abdichtungsgrund AG 3. Brandverhalten: A1. Verbrauch: ca. 1,6 kg/m² je mm Schichtdicke

Artikel-Nr.	Produkt	EH	Preis exkl. USt.	Preis inkl. USt.	RG
9002689078722	Fließmasse außen FMA 30 25 kg	Stk.	58,95	70,74	-

Dichtklebemörtel grau DKM 95

Neuartiger, hydraulisch abbindender, wasserundurchlässiger jedoch dampfdiffusionsöffener, zementärer, flexibler, 1-komponentiger Dicht- und Klebemörtel. Im Innen- und Außenbereich zum Erstellen von naht- und fugenlosen Abdichtungen im Wand- und Bodenbereich, direkt unter keramischen Fliesen und Platten (entsprechend der EN 14891 und der ÖNORM B 3407 W1-W6), sowie zur Verklebung von keramischen Belägen im Bodenbereich bei starker thermischer oder mechanischer Belastung, wie z.B. Balkone und Terrassen (speziell bei Feinsteinzeugverklebung), bei Holz- oder Metalluntergründen, usw.. Das Abdichten und Verkleben muss in zwei Arbeitsschritten erfolgen! Verbrauch: als Abdichtung: ca. 1,5 kg/m² per mm ca. 3,0 kg/m² per 2 mm Schichtdicke als Kleber: ca. 3,2 kg/m² (bei Verwendung einer 10 mm-Zahnkelle)

Artikel-Nr.	Produkt	EH	Preis exkl. USt.	Preis inkl. USt.	RG
9002428139783	Dichtklebemörtel grau DKM 95 20 kg	Stk.	162,58	195,09	-



Dichtfolie DF 2K

Hydraulisch erhärtende, lösungsmittelfreie, wasserundurchlässige, jedoch wasserdampfdurchlässige, dauerelastische, naht- und fugenlose, 2-komponentige Verbundabdichtung für den Innen- und Außenbereich, direkt unter dem keramischen Belag auf Wand- und Bodenflächen, in Duschen, Badezimmern, auf Terrassen und Balkonen, Schwimmbecken, Fassaden und sämtlichen gewerblichen Nassräumen. Entsprechend der EN 14891, der ÖNORM B 3407 W1-W6, gemäß DIN 18534 für die Wassereinwirkungsklasse W0-I bis W3-I (bei W3-I ohne zusätzliche chemische Belastung), gemäß DIN 18531-5 (Balkone, Loggien u.Ä.) und DIN 18535 (Schwimmbecken und Behälter), sowie gemäß den Prüfgrundsätzen zur Erteilung eines allgemeinen bauaufsichtlichen Prüfzeugnisses. Die empfohlene Mindestschichtstärke von 2 mm ist in zwei Arbeitsgängen aufzutragen. Rissfrei von -35°C bis +80°C sowie druckwassergeprüft bis 7 bar (von vorne). Mischungsverhältnis Pulver- und Flüssigkomponente: 2:1. Verbrauch: ca. 1,5 kg/m² per mm Schichtdicke ca. 3,0 kg/m² per 2 mm Schichtdicke

Artikel-Nr.	Produkt	EH	Preis exkl. USt.	Preis inkl. USt.	RG
9002428040065	Dichtfolie DF 2K 18 kg	Stk.	256,33	307,59	-
9002428166741	Dichtfolie DF 2K komp. A 12,5 kg	Stk.	143,31	171,97	-
9002428166758	Dichtfolie DF 2K komp. B 25 kg	Stk.	286,60	343,92	-

Flex-Klebemörtel grau KGF 65 staubreduziert

Pulverförmiger, wasser- und frostfester, hoch vergüteter, hydraulisch abbindender und staubreduzierter Flex-Klebemörtel für die Dünnbettverlegung. Im Innen- und Außenbereich zur Verlegung von verschiedensten keramischen Fliesen, dunklen Platten, Natursteinen, Feinsteinzeug bei erhöhter thermischer oder statischer Belastung. Besonders gut geeignet für die Verlegung in Schwimmbecken und von Fliese auf Fliese. Verbrauch: ca. 3 kg/m² (bei Verwendung einer 10 mm-Zahnkelle) Ausgleichsschicht: ca. 1,6 kg/m² pro mm

Artikel-Nr.	Produkt	EH	Preis exkl. USt.	Preis inkl. USt.	RG
9002428132692	Flex-Klebemörtel grau KGF 65 staubreduziert 25 kg	Stk.	61,25	73,50	-
9002428040300	Flex-Klebemörtel grau KGF 65 staubreduziert 8 kg	Stk.	26,05	31,26	-

Flex-Klebemörtel weiß KWF 61 staubreduziert

Weißer, pulverförmiger, wasser- und frostfester, hoch vergüteter, hydraulisch abbindender und staubreduzierter Flexklebemörtel. Im Innen- und Außenbereich zur Verlegung von verschiedensten keramischen Fliesen, Platten, Natursteinen, Glasmosaik, Feinsteinzeug bei erhöhter thermischer oder statischer Belastung, in einer Schichtdicke von 3 bis 20 mm. Besonders gut geeignet für die Verlegung in Schwimmbecken und von Fliese auf Fliese. Speziell zur Verlegung von durchscheinenden, nicht schüsselnden Natursteinen.

Verbrauch: ca. 3,1 kg/m² (bei Verwendung einer 10 mm-Zahnkelle) Ausgleichsschicht: ca. 1,6 kg/m² pro mm

Artikel-Nr.	Produkt	EH	Preis exkl. USt.	Preis inkl. USt.	RG
9002428146163	Flex-Klebemörtel weiß KWF 61 staubreduziert 8 kg	Stk.	27,75	33,30	-
9002428136881	Flex-Klebemörtel weiß KWF 61 staubreduziert 25 kg	Stk.	65,84	79,00	-

Flex-Klebemörtel Trass KTF 55

Pulverförmiger, wasser- und frostfester, hoch vergüteter, hydraulisch abbindender Klebemörtel, speziell für Naturstein und Fassaden. Der Klebemörtel bietet mehr Sicherheit vor Ausblühungen und Verfärbungen. Im Innen- und Außenbereich zur flexiblen Verlegung von keramischen Fliesen, Platten, nicht durchscheinenden Natursteinen, Mosaiken, Betonwerkstein und Cotto, sowie stark profilierter Platten ohne Ausgleichen des Untergrundes im Zuge der Verlegung bis 20 mm.

Verbrauch: ca. 3,1 kg/m² (bei Verwendung einer 10 mm-Zahnkelle) Ausgleichsschicht: ca. 1,6 kg/m² pro mm

Artikel-Nr.	Produkt	EH	Preis exkl. USt.	Preis inkl. USt.	RG
9002428056936	Flex-Klebemörtel Trass KTF 55 25 kg	Stk.	57,71	69,25	-

Schnellflex Klebemörtel Trass SFK 85

Pulverförmiger, lebensmittelechter, wasser- und frostfester, hoch vergüteter, schneller, hydraulisch abbindender, grauer Klebemörtel für die Verlegung bis 20 mm. Der Klebemörtel bietet mehr Sicherheit vor Ausblühungen und Verfärbungen. Im Innen- und Außenbereich für Wand und Boden, zur Verlegung von verschiedensten keramischen Fliesen, Mosaik, Steingut, Spaltplatten, Feinsteinzeug, Klinkerplatten, Handformsteinen, Ziegelfliesen, verfärbungsunempfindlichen Natursteinen. Auch für Großformate sowie zur Verklebung von Leichtbau-, Glasfaser- und Hartschaumplatten und MUREXIN Entkoppelungsplatten.

Verbrauch: ca. 3,4 kg/m² (bei Verwendung einer 10 mm-Zahnkelle) Ausgleichsschicht: ca. 1,6 kg/m² pro mm

Artikel-Nr.	Produkt	EH	Preis exkl. USt.	Preis inkl. USt.	RG
9002428146606	Schnellflex Klebemörtel Trass SFK 85 25 kg	Stk.	63,72	76,46	-



Epoxyklebemörtel weiß EKY 91

Weißer, lebensmittelechter, wasserdichter, frostfester, lösemittelfreier, temperaturbeständiger, bakteriostatischer, alterungsbeständiger und chemikalienbeständiger, 2-komponentiger Epoxidharzklebemörtel zur Verlegung im Dünnbettverfahren im Wand- und Bodenbereich. Im Innen- und Außenbereich zur Verlegung und Verfürgung von keramischen Fliesen, Platten, Mosaiken. Insbesondere bei Beanspruchung durch aggressive Wässer, pflanzliche und tierische Fette, Chemikalien, sowie in Trinkwasserbehältern. Verbrauch: ca. 4,5 kg/m² (bei Verwendung einer 10 mm-Zahnkelle)

Artikel-Nr.	Produkt	EH	Preis exkl. USt.	Preis inkl. USt.	RG
9002428168639	Epoxyklebemörtel weiß EKY 91 6 kg komp. A 5,65 KG B 0,35 KG Neu	Stk.	126,17	151,40	-

Steinfuge TRASS SF 50

Pulverförmiger, lebensmittelechter, frost- und tausalzbeständiger, wasserfester, vergüteter, hydraulisch abbindender Fugenmörtel mit Trasszusatz zur Vorbeugung von Ausblühungen. Im Innen- und Außenbereich zum Verfugen von 4 bis 50 mm Fugenbreite von Beton, Naturstein, Pflaster- und Klinkerbelägen. Insbesondere für die Verarbeitung mit Fugmaschinen. Verbrauch: abhängig vom Steinformat, der Fugenbreite und der Fugentiefe.

Artikel-Nr.	Produkt	EH	Preis exkl. USt.	Preis inkl. USt.	RG
5996504123626	Steinfuge Trass SF 50 anthrazit 25 KG	Stk.	23,85	28,62	-
5996504052148	Steinfuge Trass SF 50 bahama 25 KG	Stk.	23,85	28,62	-
5996504090348	Steinfuge Trass SF 50 camel 25 KG	Stk.	23,85	28,62	-
5996504094940	Steinfuge Trass SF 50 dunkelgrau 25 KG	Stk.	23,85	28,62	-
9002428042144	Steinfuge Trass SF 50 grau 25 KG	Stk.	23,85	28,62	-

Spezialklebstoff X-BOND MS-K88

Hochwertiger, elastischer, 1-komponentiger Klebstoff auf MSP-Basis. Universell einsetzbar für saugende, sowie nicht saugende Untergründe im Innen- und Außenbereich. Geeignet zur Abdichtung und als Klebstoff für Parkett, als Bauklebstoff für Dämmstoffe und zur Direktverklebung auf geschliffener Keramik, Fliesen, Stein und Metall. Auch für die Verklebung von Holzpflaster und großformatigen Massivdielen. Wasser-, lösemittel- und silikonfrei. UV- und witterungsbeständig. Sehr emissionsarm nach EC 1 und geruchsneutral. GIS Code: RS10 Zahnform: B3, B11, PK (Zahnform B17: Verbrauch: ca. 1.800 g/m²; Abdichten Zahnform: Spezialzahnspachtel X-Bond). Verbrauch: ca. 700 – 1.200 g/m²

Artikel-Nr.	Produkt	EH	Preis exkl. USt.	Preis inkl. USt.	RG
9002689125938	Spezialklebstoff X-Bond MS-K88 15 kg	Stk.	306,26	367,51	-

Pflasterfuge PF 30

1-komponentiger, luftsauerstoffhärtender, gebrauchsfertiger Pflasterfugenmörtel mit hoher und dauerhafter Wasserdurchlässigkeit. Allwettertauglich - auch bei Regenschauern zu verarbeiten. Eingeschlammte Verarbeitung empfohlen! Im Außenbereich ab einer Mindestfugentiefe von 30 mm und einer Mindestfugenbreite von 8 mm, wobei die Mindestfugenbreite bei sehr gut verdichtetem Fugenmörtel 5 mm betragen kann. Zum Verfugen von Fuß-, bzw. Gartenwegen, Terrassen, großen Plätzen für Naturstein- und Betonpflaster sowie Platten- und Klinkerbelägen. Für Fußgängerbelastung und für leichte Beanspruchung durch PKWs, wie z.B. private Hauseinfahrten, geeignet. Der Unterbau muss dauerhaft wasserdurchlässig sein! Fläche stark vornässen und ggf. öfter nachnässen! Verbrauch: abhängig vom Steinformat, der Fugenbreite und der Fugentiefe

Artikel-Nr.	Produkt	EH	Preis exkl. USt.	Preis inkl. USt.	RG
9002428167496	Pflasterfuge PF 30 basaltgrau 25 KG	Stk.	120,02	144,02	-
9002428117965	Pflasterfuge PF 30 sandbeige 25 KG	Stk.	120,02	144,02	-
9002428124697	Pflasterfuge PF 30 steingrau 25 KG	Stk.	120,02	144,02	-

Fugenmörtel Extrem FME 80

Pulverförmiger, wasser- und frostfester, chemikalien- und dampfstrahlbeständiger Fugenmörtel für Wand- und Bodenflächen. Im Innen- und Außenbereich zum Verfugen von keramischen Belägen bis 10 mm Fugenbreite. Für den Einsatz in Schwimmbecken, Thermalbädern, Meerwasser- und Solebädern, Großküchen, Autowaschstraßen, Terrassen, sowie im Industrie- und Gewerbebereich. Geprüft nach ÖNORM B5014 Eignung auf Trinkwasserbeständigkeit.

Verbrauch: ca. 0,5 kg/m², abhängig vom Fliesenformat und der Fugenbreite

Artikel-Nr.	Produkt	EH	Preis exkl. USt.	Preis inkl. USt.	RG
9002428141267	Fugenmörtel Extrem FME 80 grau 20KG	Stk.	155,66	186,79	-



Fugenmörtel Epoxy FMY 90

Lebensmittelechter, wasserdichter, frostfester, lösemittelfreier, bakteriostatischer, temperatur-, alterungs- und chemikalienbeständiger, 2-komponentiger Fugenmörtel auf Epoxidharz-Basis. Im Innen- und Außenbereich zur Verfugung von keramischen Fliesen, Platten, Mosaiken im Wand- und Bodenbereich. Insbesondere bei Beanspruchung durch aggressive Wässer, pflanzliche und tierische Fette, Chemikalien, sowie in Trinkwasserbehältern. Eine detaillierte Farbtonübersicht aller möglichen RAL Töne finden Sie auf den Seiten 219 - 222. Farben unserer zementären Fugenmörteln können mit „MUREXIN [Fugenmörtelfarbe]“ (z.B. MUREXIN bal) bestellt werden. ACHTUNG: Änderung bei Standardfarbe grau! Bei Fertigstellungs- oder Ausbesserungsarbeiten mit dem alten Grauton muss die Farbe „grau alt“ bestellt werden.

Verbrauch: ca. 1 kg/m², abhängig vom Fliesenformat und der Fugenbreite

Artikel-Nr.	Produkt	EH	Preis exkl. USt.	Preis inkl. USt.	RG
9002428312971	Fugenmörtel Epoxy FMY 90 grau Set 2 kg (Zem. Fugenfarbe)	Stk.	61,49	73,78	-
9002428312988	Fugenmörtel Epoxy FMY 90 grau Set 6 kg (Zem. Fugenfarbe)	Stk.	137,62	165,14	-
9002428305096	Fugenmörtel Epoxy FMY 90 manhattan komp. A+B 6 kg	Stk.	137,62	165,14	-
9002428305119	Fugenmörtel Epoxy FMY 90 manhattan komp.A+B 2 kg	Stk.	61,49	73,78	-
9002428305126	Fugenmörtel Epoxy FMY 90 silbergrau komp. A+B 2 kg	Stk.	61,49	73,78	-
9002428305102	Fugenmörtel Epoxy FMY 90 silbergrau komp. A+B 6 kg	Stk.	137,62	165,14	-
9002428163849	Fugenmörtel Epoxy FMY 90 weiß komp. A+B 6 kg	Stk.	137,62	165,14	-
9002428164143	Fugenmörtel Epoxy FMY 90 weiß komp.A+B 2 kg	Stk.	61,49	73,78	-

Spezialdichtstoff X-BOND MS-D 81

1-komponentige, lösemittel- und silikonfreie, geruchsneutrale, UV- und witterungsbeständige, wasserdichte, bis 20 % dauerdehnfähige Dichtungsmasse auf MS-Polymerbasis. Resistent gegen Pilz- und Bakterienbefall. Im Innen und Außenbereich zum Verschließen von Dehnfugen, Wand- und Bodenrissen in keramischen Belägen, sowie von Fugen zwischen Fliesenbelag und Fremdmaterialien, wie z.B. Badewannen, Türstöcken, usw. und für Naturstein verwendbar. Weiters kann der Spezialdichtstoff überstrichen werden und ist für Verklebungen geeignet. Verbrauch: 1 Kartusche reicht für ca. 10 lfm bei 5 mm Fugenbreite

Artikel-Nr.	Produkt	EH	Preis exkl. USt.	Preis inkl. USt.	RG
9002428306055	Spezialdichtstoff X-Bond MS-D 81 grau 290 ml	Stk.	18,54	22,24	-
9002428306093	Spezialdichtstoff X-Bond MS-D 81 manhattan 290 ml	Stk.	18,54	22,24	-
9002428306079	Spezialdichtstoff X-Bond MS-D 81 silbergrau 290 ml	Stk.	18,54	22,24	-
9002428306024	Spezialdichtstoff X-Bond MS-D 81 weiß 290 ml	Stk.	18,54	22,24	-

EP-Fugenmörtelreiniger ERY 92

Lösemittelhaltiger, saurer Reiniger, zur Entfernung von Epoxidharzschleiern, die bei Arbeiten mit Fugenmörteln auf Reaktionsharzbasis auf keramischen Fliesen oder Glasmosaiken auftreten können. Geeignet auch für säurebeständige (auch raue) Natursteine. Reichweite: ca. 15 m²/l (bei glasierten Fliesen)

Artikel-Nr.	Produkt	EH	Preis exkl. USt.	Preis inkl. USt.	RG
9002428159941	EP-Fugenmörtelreiniger ERY 92 1 l	Stk.	56,07	67,28	-

Naturstein Silikon SIL 50

1-komponentige, UV-beständige, wasserdichte, bis 20 % dauerdehnfähige Dichtungsmasse auf neutraler Silikonbasis. Resistent gegen Bakterien- und Pilzbefall. Im Innen- und Außenbereich für die Verfugung von Naturstein, Marmor, Granit, Terrazzo, etc.. Im Gegensatz zu herkömmlichen Silikondichtstoffen tritt bei Kontakt mit MUREXIN Natursteinsilikon SIL 50 keine Randzonenverschmutzung (Verfärbung) auf. Auch für den Einsatz in Schwimmbecken und Nassräumen geeignet. Temperaturbeständig von -50°C bis +150°C. Verbrauch: 1 Kartusche reicht für ca. 10 lfm bei 5 mm Fugenbreite

Artikel-Nr.	Produkt	EH	Preis exkl. USt.	Preis inkl. USt.	RG
9002428042236	Naturstein Silikon SIL50 310 ml anthrazit	Stk.	19,07	22,88	-
9002428042267	Naturstein Silikon SIL50 310 ml bahama	Stk.	19,07	22,88	-
9002428042212	Naturstein Silikon SIL50 310 ml grau	Stk.	19,07	22,88	-
9002428114858	Naturstein Silikon SIL50 310 ml manhattan	Stk.	19,07	22,88	-
9002428084236	Naturstein Silikon SIL50 310 ml transparent	Stk.	19,07	22,88	-
9002428042243	Naturstein Silikon SIL50 310 ml weiß	Stk.	19,07	22,88	-



Zuverlässig

Die hohe Qualität unserer Produkte, hervorragende Liefertreue oder auch die Flexibilität, schnell auf Anfragen reagieren zu können.



Marmorkiesel Colorit

Marmorkiesel sind natürliche, mineralische Rohstoffe. Mehrfach gewaschener feuergetrockneter Marmorkiesel, frei von Huminstoffen und sonstigen Verunreinigungen. Geringe vorkommensbedingte Farbtonschwankungen können möglich sein. Zur Herstellung von Natursteinteppichen in Verbindung mit dem Natursteinteppichharz PU 1K für z.B. dekorative Flächen in Wohnräumen, Bädern, Küchen, Fluren, Treppen, Ausstellungsräumen, Autohäusern, Ladenflächen, Beauty-, Fitness- und Wellnessbereichen, Büro- und Praxisräumen, Messeständen, Bars, Discotheken, Gaststätten, Industrieräumen, Garagen und Werkstätten. Verbrauch: bei 6 mm Schichtdicke: ca. 12,5 kg/m²

Artikel-Nr.	Produkt	EH	Preis exkl. USt.	Preis inkl. USt.	RG
9002689120742	Marmorkiesel Colorit 2-4 mm beige 25 kg	Stk.	74,11	88,93	-
9002689120766	Marmorkiesel Colorit 2-4 mm bunt 25 kg	Stk.	74,11	88,93	-
9002689077435	Marmorkiesel Natur 2-4 mm 25 kg	Stk.	36,44	43,72	-
9002689120780	Marmorkiesel Colorit 2-4 mm businessgrau 25 kg	Stk.	74,11	88,93	-
9002689159957	Marmorkiesel Colorit 2-4 mm dunkelgrau 25 kg	Stk.	74,11	88,93	-
9002689159407	Marmorkiesel Colorit 2-4 mm extraweiß 25 kg	Stk.	74,11	88,93	-
9002689120728	Marmorkiesel Colorit 2-4 mm gelbweiß 25 kg	Stk.	74,11	88,93	-
9002689162384	Marmorkiesel Colorit 2-4 mm grauschwarz 25 kg	Stk.	74,11	88,93	-
9002689120735	Marmorkiesel Colorit 2-4 mm grün 25 kg	Stk.	74,11	88,93	-
9002689120797	Marmorkiesel Colorit 2-4 mm kontramischung 25 kg	Stk.	74,11	88,93	-
9002689120711	Marmorkiesel Colorit 2-4 mm nebelgrau 25 kg	Stk.	74,11	88,93	-
9002689120759	Marmorkiesel Colorit 2-4 mm rosé 25 kg	Stk.	74,11	88,93	-
9002689159469	Marmorkiesel Colorit 2-4 mm rot 25 kg	Stk.	74,11	88,93	-
9002689123668	Marmorkiesel Colorit 2-4 mm weiß 25 kg	Stk.	74,11	88,93	-

Natursteinteppichharz PU 1K

Einkomponentiges, lösemittelfreies, luftfeuchtigkeitshärtendes und vergilbungsstabiles Polyurethanharz zur Herstellung von dekorativen, offenporigen Natursteinteppichbelägen im Innen- und Außenbereich. Durch die Kombination mit MUREXIN Marmorkiesel Colorit grob MG 24 entsteht eine frosttauschelbeständige, abriebfeste, UV-beständige, rutschhemmende Oberfläche. Großes Anwendungsspektrum in privaten, öffentlichen und geschäftlichen Bereichen.

Verbrauch: bei 6 mm Schichtdicke: 25 kg Marmorkiesel Colorit grob MG 24 + 1,25 kg Bindemittel (reicht für ca. 2 m²)

Artikel-Nr.	Produkt	EH	Preis exkl. USt.	Preis inkl. USt.	RG
9002689117315	Natursteinteppichharz PU 1K 1,25 kg	Stk.	66,25	79,50	-
9002689119395	Natursteinteppichharz PU 1K 6,25 kg	Stk.	322,65	387,18	-

Stellmittel Natursteinteppich SN 1K

Das Stellmittel Natursteinteppich SN 1K ist ein hocheffizientes Zusatzmittel, für die Erhöhung der Standfestigkeit von Natursteinteppichharz PU 1K. Durch die Zugabe werden die technischen Eigenschaften, insbesondere Viskosität und Verarbeitungszeit, verändert und die Aushärtezeit wird dadurch verlängert. Verbrauch: die Dosierung zum Grundieren und Anmischen des Natursteinteppichharzes ist von den Umgebungsbedingungen abhängig. Empfehlung ca. 6 – 8 % des Bindemittels

Artikel-Nr.	Produkt	EH	Preis exkl. USt.	Preis inkl. USt.	RG
9002689063209	Stellmittel Natursteinteppich SN 1K 1 kg	Stk.	100,34	120,40	-

Natursteinteppich Balkonabschlussprofil

Winkelförmiges, grau pulverbeschichtetes Aluminiumprofil für den Randabschluss von MUREXIN Natursteinteppichbelägen mit gelochtem Falz. Für den formschönen Abschluss freier Stirnseiten von Balkonen und Terrassen.

Artikel-Nr.	Produkt	EH	Preis exkl. USt.	Preis inkl. USt.	RG
9002689158516	Balkonabschlussprofil grau 3 m	Stk.	145,38	174,45	-
9002689158523	Balkonprofil-Eckstück grau	Stk.	63,67	76,40	-
9002689158530	Balkonprofil-Verbindungsstück grau	Stk.	19,49	23,38	-



PLEXBAND®

PLEXBAND® ist mit seinen unterschiedlichen Dicken und Höhen ein universelles Fugenband und Schutzlage für Anwendungen in den Bereichen Pflasterbau, Garten- / Landschaftsbau bis hin zu Hochbau im Bereich des Gebäudesockels. PLEXBAND® besteht aus geschlossenenzelligem, vernetztem Polyethylen-Schwerschaum. Seine speziellen Materialeigenschaften gewähren optimale Fugenlösungen, lassen es leicht verarbeiten und zeigen ein optisch ansprechendes Fugenbild. Mit PL erhöhen Sie die Dauerhaftigkeit Ihres Bauprojekts.

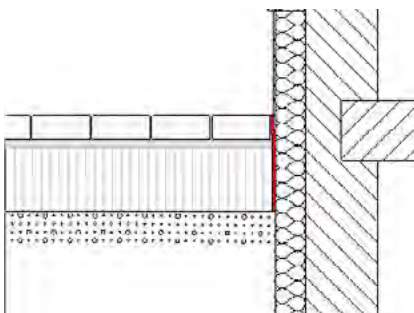

Trenn- und Schutzlage

- Schutz der Bauwerksabdichtung im erdberührten Bereich nach DIN 18533 und ÖNORM B 3692
- Schutzschicht (mechanische Trennung) bei Anschlüssen an WDVS nach VAR 2019
- Schutz der Putzabdichtung (Feuchteschutz) am Fassaden- und Sockelputz im erdberührten Bereich
- Schutzlage der Abdichtung von bodentiefen Fenster- und Türelementen
- Schutzlage (nur Dicke 10 mm) am Gebäudesockel bei Einbau von Walz/Gussasphalt

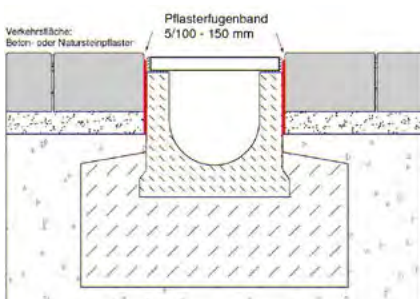

Pflasterfugenband

- Schutz- und Raumfugeneinlage an Entwässerungsrinnen
- Fugeneinlage zur Trennung unterschiedlicher Pflaster- und Einbaumaterialien
- Trennung von Gewerken und Bauweisen
- Fugeneinlage für Lager- und Stoßfugen bei Betonelementen

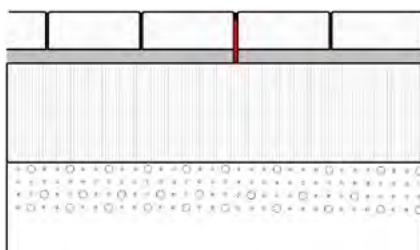

Fugeneinlage für Bewegungsfugen

- als Raum- und Randfuge bei der gebundenen Pflasterbauweise nach RVS 08.18.01
- in keramischen Plattenbelegen bei gebundener Bauweise
- in Industrieböden und Betonflächen



Von Profis, für Profis: Universal, bewährt, norm- und fachgerecht

Fassadenanschluss

Trenn- und Schutzlage bei Pflasterflächen im Anschluss an den Gebäudesockel zum Schutz der Abdichtung und Dämmung nach ÖNORM B3692 und VAR 2019 für Wärmedämmverbundsysteme. Bauliche Trennung zum Gebäude im Bereich Deck-, Trag- und Frostsichten

Entwässerungsrinne

Fugenfüllstreifen als Raumfuge im Anschluss an Kasten- und Schlitzrinnen in gebundener und ungebundener Pflasterbauweise, und in Asphaltbauweise (Fugenband Dicke 10 mm)

Fugeneinlage – Schutzlage



Artikel-Nr.	Produkt	Menge/ EH m	EH	Preis exkl. USt.	Preis inkl. USt.	RG
4260416570412	PLEXBAND 6/80 Pflasterfugenband, 25 m	300	Sack	0,70	0,84	-
4260416570429	PLEXBAND 6/100 Pflasterfugenband, 25 m	250	Sack	0,89	1,07	-
4260416570436	PLEXBAND 6/120 Pflasterfugenband, 25 m	200	Sack	1,05	1,26	-
4260416570443	PLEXBAND 6/150 Pflasterfugenband, 25 m	150	Sack	1,32	1,58	-
4260416570450	PLEXBAND 6/200 Pflasterfugenband, 25 m	125	Sack	1,74	2,09	-
4260416570467	PLEXBAND 6/250 Pflasterfugenband, 25 m	100	Sack	2,18	2,61	-
4260416570474	PLEXBAND 6/300 Pflasterfugenband, 25 m	75	Sack	2,63	3,15	-
4260416570481	PLEXBAND 6/400 Trenn- / Schutzlage, 25 m	50	Sack	3,48	4,18	-
4260416570498	PLEXBAND 6/500 Trenn- / Schutzlage, 25 m	50	Sack	3,96	4,75	-
4260416570504	PLEXBAND 6/1.000 Trenn- / Schutzlage, 25 m	25	Sack	7,92	9,50	-
4260416570115	PLEXBAND 8/80 Pflasterfugenband, 20 m	240	Sack	0,87	1,04	-
4260416570122	PLEXBAND 8/100 Pflasterfugenband, 20 m	200	Sack	1,08	1,30	-
4260416570139	PLEXBAND 8/120 Pflasterfugenband, 20 m	160	Sack	1,30	1,56	-
4260416570146	PLEXBAND 8/150 Pflasterfugenband, 20 m	120	Sack	1,63	1,95	-
4260416570153	PLEXBAND 8/200 Pflasterfugenband, 20 m	100	Sack	2,17	2,60	-
4260416570160	PLEXBAND 8/250 Pflasterfugenband, 20 m	80	Sack	2,71	3,25	-
4260416570177	PLEXBAND 8/300 Pflasterfugenband, 20 m	60	Sack	3,24	3,89	-
4260416570184	PLEXBAND 8/400 Trenn- / Schutzlage, 20 m	40	Sack	4,33	5,19	-
4260416570191	PLEXBAND 8/500 Trenn- / Schutzlage, 20 m	40	Sack	4,92	5,90	-
4260416570221	PLEXBAND 8/1.000 Trenn- / Schutzlage, 20 m	20	Sack	9,83	11,80	-
4260416570238	PLEXBAND 10/80 Pflasterfugenband, 15 m	180	Sack	1,04	1,25	-
4260416570245	PLEXBAND 10/100 Pflasterfugenband, 15 m	150	Sack	1,30	1,56	-
4260416570252	PLEXBAND 10/120 Pflasterfugenband, 15 m	120	Sack	1,56	1,87	-
4260416570269	PLEXBAND 10/150 Pflasterfugenband, 15 m	90	Sack	1,95	2,34	-
4260416570276	PLEXBAND 10/200 Pflasterfugenband, 15 m	75	Sack	2,60	3,12	-
4260416570283	PLEXBAND 10/250 Pflasterfugenband, 15 m	60	Sack	3,26	3,91	-
4260416570290	PLEXBAND 10/300 Pflasterfugenband, 15 m	45	Sack	3,90	4,68	-
4260416570306	PLEXBAND 10/400 Trenn- / Schutzlage, 15 m	30	Sack	5,21	6,25	-
4260416570313	PLEXBAND 10/500 Trenn- / Schutzlage, 15 m	30	Sack	5,92	7,10	-
4260416570504	PLEXBAND 10/1.000 Trenn- / Schutzlage, 15 m	15	Sack	11,83	14,20	-
-	Versandkosten bis 250 € Nettowarenbestellwert	-	-	12,08	14,50	-
-	Versandkosten ab 251 € Nettowarenbestellwert	-	-	20,42	28,50	-
-	Versandkosten ab 1.000 € Nettowarenbestellwert	-	-	frachtfrei		-



Artikel-Nr.	Produkt	Menge/ EH m	EH	Preis exkl. USt.	Preis inkl. USt.	RG
4260416571549	TERRA PLEXBAND 6/330	60	Sack	2,79	3,35	-

*Weitere Abmessungen auf Anfrage



PCI-Lösungen

PCI ist führender Anbieter bauchemischer Produkte. 1950 gegründet, führen wir die Erfolgsgeschichte bis heute weiter – als Vorreiter in der Branche und verlässlicher Partner von Handel und Handwerk.



PCI Novoment® Z3 Estrich-Schnellzement

Estrich-Schnellzement zur Herstellung von beschleunigt härtenden Verbundestrichen und Estrichen auf Trenn- oder Dämmschicht.
Verbrauch: ca. 3,4 kg pro m² und cm Schichtdicke

Artikel-Nr.	Produkt	ca. kg je Sa.	Sa. je Pal.	ca. kg je Pal.	EH	Preis exkl. USt.	Preis inkl. USt.	RG
4083200039540	PCI Novoment® Z3	20	48	960	Sack	44,00	52,80	PCI01



PCI Repahaft® Mörtel-Haftbrücke

Haftbrücke für Verbundestriche, z. B. PCI Novoment®, sowie für Zement-Reparaturmörtel, z. B. PCI Repament®.
Verbrauch: 2,0 - 2,5 kg/m²

Artikel-Nr.	Produkt	ca. kg je Sa.	Sa. je Pal.	ca. kg je Pal.	EH	Preis exkl. USt.	Preis inkl. USt.	RG
4083200023051	PCI Repahaft®	25	40	1.000	Sack	89,00	106,80	PCI01
4083200023112	PCI Repahaft®	5	200	1.000	Sack	33,40	40,08	PCI01



PCI Pavifix® DM Drain- und Verlegemörtel

Als wasserdurchlässiger Estrich unter Naturwerkstein, Fliesen und Betonwerksteinen. Verbrauch: ca. 1,4 kg/m² und mm Schichtdicke

Artikel-Nr.	Produkt	ca. kg je Sa.	Sa. je Pal.	ca. kg je Pal.	EH	Preis exkl. USt.	Preis inkl. USt.	RG
4083200032640	PCI Pavifix® DM	25	40	1.000	Sack	30,00	36,00	PCI01



PCI Nanocret® R2 Leichter Reparaturmörtel

Zum Instandsetzen von Ecken und Kanten von Betonbauteilen. Zum Verfüllen von Ausbrüchen und Löchern in Estrichen, Betondecken, -stützen und Balkonplatten. Verbrauch: ca. 1,5 kg/m² und mm Schichtdicke

Artikel-Nr.	Produkt	ca. kg je Sa.	Sa. je Pal.	ca. kg je Pal.	EH	Preis exkl. USt.	Preis inkl. USt.	RG
4083200014202	PCI Nanocret® R2	20	48	960	Sack	71,60	85,92	PCI01



PCI Nanocret® R4 PCC Hochfester Instandsetzungsmörtel

Betonersatz für statisch relevante Instandsetzungen. Verbrauch: ca. 1,9 kg/m² und mm Schichtdicke

Artikel-Nr.	Produkt	ca. kg je Sa.	Sa. je Pal.	ca. kg je Pal.	EH	Preis exkl. USt.	Preis inkl. USt.	RG
4083200014912	PCI Nanocret® R4 PCC	25	42	1.050	Sack	60,50	72,60	PCI01



PCI Nanocret® R4 Rapid Schneller Reparaturmörtel

Schnell bearbeitbarer und modellierbarer Betonersatzmörtel. Verbrauch: ca. 1,95 kg/m² und mm Schichtdicke

Artikel-Nr.	Produkt	ca. kg je Sa.	Sa. je Pal.	ca. kg je Pal.	EH	Preis exkl. USt.	Preis inkl. USt.	RG
4083200013489	PCI Nanocret® R4 Rapid	25	42	1.050	Sack	78,50	94,20	PCI01



PCI Zemtec® Outdoor Zementäre Beschichtung

Pumpfähig, maschinell verarbeitbar, deshalb hohe Arbeitsleistung möglich.
Verbrauch: ca. 1,8 kg Trockenmörtel pro m² und mm Schichtdicke

Artikel-Nr.	Produkt	ca. kg je Sa.	Sa. je Pal.	ca. kg je Pal.	EH	Preis exkl. USt.	Preis inkl. USt.	RG
4083200008362	PCI Zemtec® Outdoor	20	42	840	Sack	96,80	116,16	PCI01



PCI Zemtec® Top 2K-wässrige PU-Versiegelung

Wasserdampfdiffusionsfähig Verschleißfest, widerstandsfähig gegen leichte schleifende und rollende Beanspruchung.
Verbrauch: 1. Auftrag: ca. 100 – 150 g/m². Auftrag: ca. 80 – 100 g/m². Auftrag: ca. 80 – 100 g/m²

Artikel-Nr.	Produkt	ca. kg je Sa.	Sa. je Pal.	ca. kg je Pal.	EH	Preis exkl. USt.	Preis inkl. USt.	RG
4083200008553	PCI Zemtec® Top	5	96	480	Sack	255,60	306,72	PCI01

Abdichten von Böden und Sockel

PCI-Lösungen



PCI Barraseal® Turbo Flexible 2K-Reaktivabdichtung

Zum Abdichten von Kellerwänden, Fundamenten und Betonbauteilen nach DIN 18533 (W1-E). Verbrauch: 2,4 bis 4,8 kg/m²

Artikel-Nr.	Produkt	ca. kg je Sa.	Sa. je Pal.	ca. kg je Pal.	EH	Preis exkl. USt.	Preis inkl. USt.	RG
4083200014561	PCI Barraseal® Turbo	20	18	360	Sack	168,00	201,60	PCI01



PCI Seccoral® 1K Flexible Dichtschlämme

Komponentige, rissüberbrückende Dichtschlämme zum flexiblen Abdichten unter Fliesenbelägen bei frei kragenden Balkonen, auf Terrassen, in Duschanlagen. Verbrauch: ca. 2,6 kg/m² bei 2 mm Trocken-Schichtdicke

Artikel-Nr.	Produkt	ca. kg je Sa.	Sa. je Pal.	ca. kg je Pal.	EH	Preis exkl. USt.	Preis inkl. USt.	RG
4083200018101	PCI Seccoral® 1K	15	64	960	Sack	124,20	149,04	PCI01
4083200018118	PCI Seccoral® 1K	3,50	200	700	Sack	35,77	42,92	PCI01



PCI Seccoral® 2K Rapid

Komponentige, rissüberbrückende Sicherheits-Dichtschlämme zum Abdichten unter Keramikbelägen von Bauwerken im Hoch- und Tiefbau, bei Neu- und Altbauten. Verbrauch: 5,0 kg/m² bei 2,5 mm Trocken-Schichtdicke; 4,0 kg/m² bei 2,0 mm Trocken-Schichtdicke

Artikel-Nr.	Produkt	ca. kg je Sa.	Sa. je Pal.	ca. kg je Pal.	EH	Preis exkl. USt.	Preis inkl. USt.	RG
4083200018019	PCI Seccoral® 2K Rapid Part A	12,5	64	800	Sack	50,25	60,30	PCI01
4083200018026	PCI Seccoral® 2K Rapid Part B	12,5	33	413	Eimer	250,25	300,30	PCI01

PCI Pectape® 90° A bzw. I Spezial-Außen-/Innenecke

Zum Abdichten von Außen- bzw. Innenecken.



Artikel-Nr.	Produkt	EH	Preis exkl. USt.	Preis inkl. USt.	RG
4083200010181	PCI Pectape® 90° A Spezial-Außenecke	Stk.	8,70	10,44	PCI01
4083200010174	PCI Pectape® 90° I Spezial-Innenecke	Stk.	8,70	10,44	PCI01



PCI Pectape® Spezial-Dichtband

Für wasserdichte Eck- und Anschlussfugen sowie Gebäudetreppenfugen.

4083200010136	PCI Pectape® Spezial-Dichtband 50 m	Stk.	484,00	580,80	PCI01
4083200010143	PCI Pectape® Spezial-Dichtband 10 m	Stk.	129,00	154,80	PCI01
4083200039625	PCI Pectape® Spezial-Dichtband 20 m	Stk.	257,20	308,64	PCI01



PCI Pectape® Spezial-Dichtmanschette

Zum Eindichten von Rohrdurchführungen und Bodenabläufen.

Artikel-Nr.	Produkt	EH	Preis exkl. USt.	Preis inkl. USt.	RG
4083200010150	PCI Pectape® Spezial-Dichtmanschette 10 x 10	Stk.	8,18	9,82	PCI01
4083200010396	PCI Pectape® Spezial-Dichtmanschette 15 x 15	Stk.	10,80	12,96	PCI01
4083200010402	PCI Pectape® Spezial-Dichtmanschette 22 x 22	Stk.	16,26	19,51	PCI01
4083200010167	PCI Pectape® Spezial-Dichtmanschette 42,50 x 42,50	Stk.	57,64	69,17	PCI01



PCI Pectape® DE Duschboarddecke

Zum Eindichten von Gefälleestrichen.

Artikel-Nr.	Produkt	EH	Preis exkl. USt.	Preis inkl. USt.	RG
4083200020722	PCI Pectape® DE Duschboarddecke 20mm l.	Stk.	13,66	16,39	PCI01
4083200020739	PCI Pectape® DE Duschboarddecke 28mm l.	Stk.	13,66	16,39	PCI01
4083200020746	PCI Pectape® DE Duschboarddecke 20mm r.	Stk.	13,66	16,39	PCI01
4083200020753	PCI Pectape® DE Duschboarddecke 28mm r.	Stk.	13,66	16,39	PCI01



PCI Pectape® ME Multifunktionsecke

Beidseitig vlieskaschierte dauerelastische Multifunktionsdichtecke mit selbstklebenden Butylkautschuk.

Artikel-Nr.	Produkt	EH	Preis exkl. USt.	Preis inkl. USt.	RG
4083200020760	PCI Pectape® ME Multifunktionsecke	Stk.	23,32	27,98	PCI01



PCI Pectape® PB

Für wasserdichte Anschlussfugen.

Artikel-Nr.	Produkt	EH	Preis exkl. USt.	Preis inkl. USt.	RG
4083200012062	PCI Pectape® PB 20 m	Stk.	251,20	301,44	PCI01



PCI Pectape® Protect Schnitenschutzband

Verhindert die Zerstörung der Abdichtung beim Herausschneiden von elastischen Dichtstoffen.

Artikel-Nr.	Produkt	EH	Preis exkl. USt.	Preis inkl. USt.	RG
4083200012598	PCI Pectape® Protect Schnitenschutzband 10 m	Stk.	180,60	216,72	PCI01
4083200012604	PCI Pectape® Protect Schnitenschutzband 20 m	Stk.	336,00	403,20	PCI01



PCI Pectape® WDB Schallschutz-Wannendichtband

Dauerhaft zuverlässige Wassersperre hinter der Silikonfuge.

Artikel-Nr.	Produkt	EH	Preis exkl. USt.	Preis inkl. USt.	RG
4083200012536	PCI Pectape® WDB Schallschutz-Wannendichtband 2 m	Stk.	155,00	186,00	PCI01
4083200012543	PCI Pectape® WDB Schallschutz-Wannendichtband 2,60 m	Stk.	175,19	210,23	PCI01
4083200012550	PCI Pectape® WDB Schallschutz-Wannendichtband 3,60 m	Stk.	174,60	209,52	PCI01
4083200012529	PCI Pectape® WDB Schallschutz-Wannendichtband 10 m	Stk.	436,80	524,16	PCI01



PCI Pectape® WS Selbstklebendes Dichtband

Artikel-Nr.	Produkt	EH	Preis exkl. USt.	Preis inkl. USt.	RG
4083200061367	PCI Pectape® WS Selbstklebendes Dichtband 20 m	Stk.	197,60	237,12	PCI01

PCI BT

System für modernste Abdichtungstechnik im Kaltselbstklebverfahren (KSK). Schnell, sauber, mit maximaler Klebkraft.

Artikel-Nr.	Produkt	EH	Preis exkl. USt.	Preis inkl. USt.	RG
4083200017708	PCI BT 21 Dichtbahn »Allwetter« 15 m	Stk.	342,60	411,12	PCI01
4083200017715	PCI BT 21 Dichtbahn »Allwetter« 5 m	Stk.	146,30	175,56	PCI01
4083200017722	PCI BT 23 Dichtstreifen »Allwetter« 25 m	Stk.	200,00	240,00	PCI01
4083200017739	PCI BT 23 Dichtstreifen »Allwetter« 25 m	Stk.	381,50	457,80	PCI01
4083200017753	PCI BT 26 Allwettergrundierung 10 l	Stk.	124,60	149,52	PCI01
4083200017746	PCI BT 26 Allwettergrundierung 5 l	Stk.	84,30	101,16	PCI01
4083200017760	PCI BT 28 Spezialgrundierung 5 l	Stk.	132,40	158,88	PCI01
4083200017784	PCI BT 42 Fixband B 100 / B 150 15 m	Stk.	174,00	208,80	PCI01
4083200017791	PCI BT 42 Fixband B 100 / B 150 15 m	Stk.	285,30	342,36	PCI01
4083200017807	PCI BT 45 Innenecke	Stk.	12,98	15,58	PCI01
4083200017814	PCI BT 46 Außenecke	Stk.	12,98	15,58	PCI01





PCI Carrament® Mittelbett- und Ansetzmörtel

Entspricht C2FE nach DIN EN 12004. Sehr emissionsarm PLUS, GEV-EMICODE EC 1 PLUS. Kleberbettdicke: 5 bis 40 mm.

Artikel-Nr.	Produkt	ca. kg je Sa.	Sa. je Pal.	ca. kg je Pal.	EH	Preis exkl. USt.	Preis inkl. USt.	RG
4083200033425	PCI Carrament® grau	25	42	1.050	Sack	58,50	70,20	PCI01
4083200011393	PCI Carrament® weiß	25	42	1.050	Sack	70,00	84,00	PCI01



PCI Flexmörtel® Premium Verformungsfähiger Fliesenkleber

Der Außenspezialist mit hohem Ausführungskomfort - lange Verarbeitungszeit, schnelle Abbindezeit.

Artikel-Nr.	Produkt	ca. kg je Sa.	Sa. je Pal.	ca. kg je Pal.	EH	Preis exkl. USt.	Preis inkl. USt.	RG
4083200015797	PCI Flexmörtel® Premium	20	48	960	Sack	73,60	88,32	PCI01



PCI Flexmörtel® S1 Flott

Der Bodenspezialist mit besonders hohem Ausführungskomfort durch eine lange Verarbeitungszeit (3 h) und schnelle Abbindezeit (6 h).

Artikel-Nr.	Produkt	ca. kg je Sa.	Sa. je Pal.	ca. kg je Pal.	EH	Preis exkl. USt.	Preis inkl. USt.	RG
4083200010495	PCI Flexmörtel® S1 Flott	20	48	960	Sack	46,80	56,16	PCI01



PCI FT® Extra Flexibilisierter Fliesenkleber

Entspricht C2 TE S1 DIN EN 12 004 und Richtlinie für Flexmörtel.

Artikel-Nr.	Produkt	ca. kg je Sa.	Sa. je Pal.	ca. kg je Pal.	EH	Preis exkl. USt.	Preis inkl. USt.	RG
4083200011560	PCI FT® Extra Flexibilisierter Fliesenkleber	25	42	1.050	Sack	45,00	54,00	PCI01



PCI Lastoflex® Flexibilisierender Zusatz

Zum Mischen mit PCI-Dünn- und Mittelbettmörteln.

Artikel-Nr.	Produkt	ca. kg je Sa.	Sa. je Pal.	ca. kg je Pal.	EH	Preis exkl. USt.	Preis inkl. USt.	RG
4083200012659	PCI Lastoflex® Flexibilisierender Zusatz	4	90	360	Set	92,08	110,50	PCI01



PCI Epoxigrund 390 Spezial-Grundierung

Auf saugenden und nicht saugenden Untergründen.

Artikel-Nr.	Produkt	ca. kg je Sa.	Sa. je Pal.	ca. kg je Pal.	EH	Preis exkl. USt.	Preis inkl. USt.	RG
4083200032268	PCI Epoxigrund 390 Hobbock	17,50	14	245	Stk.	590,45	708,54	PCI01
4083200032275	PCI Epoxigrund 390 Eimer	7,50	42	315	Stk.	336,00	403,20	PCI01
4083200018873	PCI Epoxigrund 390 Eimer	10	28	280	Stk.	390,20	468,24	PCI01
4083200118863	PCI Epoxigrund 390 Dose	1	96	96	Stk.	253,80	304,56	PCI01



PCI Quarzsand DM 1-4

Kristallquarzsand zum Erstellen von drainfähigen Epoxidharzestrichen.

Artikel-Nr.	Produkt	ca. kg je Sa.	Sa. je Pal.	ca. kg je Pal.	EH	Preis exkl. USt.	Preis inkl. USt.	RG
4083200012505	PCI Quarzsand	25	40	1.000	Sack	34,50	41,40	PCI01



PCI Pavifix® DM

Als wasserdurchlässiger Estrich unter Naturwerkstein, Fliesen und Betonwerksteinen.

Artikel-Nr.	Produkt	ca. kg je Sa.	Sa. je Pal.	ca. kg je Pal.	EH	Preis exkl. USt.	Preis inkl. USt.	RG
4083200032640	PCI Pavifix® DM	25	40	1.000	Sack	30,00	36,00	PCI01



PCI Pavifix® CEM

Zum Verfugen von Mosaik-, Klein- und Großpflaster aus Naturstein bei gebundener Bauweise.

Artikel-Nr.	Produkt	ca. kg je Sa.	Sa. je Pal.	ca. kg je Pal.	EH	Preis exkl. USt.	Preis inkl. USt.	RG
4083200015056	PCI Pavifix® CEM	25	42	1.050	Sack	39,00	46,80	PCI01



PCI Pavifix® CEM ROC

Zum Verfugen von verfärbungsunempfindlichen Natursteinen.

Artikel-Nr.	Produkt	ca. kg je Sa.	Sa. je Pal.	ca. kg je Pal.	EH	Preis exkl. USt.	Preis inkl. USt.	RG
4083200015049	PCI Pavifix® CEM ROC	25	42	1.050	Sack	38,00	45,60	PCI01



PCI FT® Fugenbreit

Zum Verfugen von Belägen aus Steinzeug- und Steingutfliessen, Steinzeugriemchen, Ziegelfliessen, Bodenklinker- und Betonwerksteinplatten.

Artikel-Nr.	Produkt	ca. kg je Sa.	Sa. je Pal.	ca. kg je Pal.	EH	Preis exkl. USt.	Preis inkl. USt.	RG
4083200019313	PCI FT® Fugenbreit zementgrau	25	42	1.050	Sack	56,00	67,20	PCI01
4083200019382	PCI FT® Fugenbreit anthrazit	25	40	1.000	Sack	79,00	94,80	PCI01
4083200019320	PCI FT® Fugenbreit zementgrau	5	200	1.000	Sack	17,40	20,88	PCI01



PCI Carraferm® Silikon-Dichtstoff

Silikon-Dichtstoff zum verfärbungsfreien Schließen von Anschluss- und Bewegungsfugen in Verbindung mit Werkstoffen aus Naturwerksteinen. Für den gesamten Wohnbereich, Bad, Dusche, WC, Küche, für Büro- und Geschäftsräume, für Balkone und Terrassen.

Artikel-Nr.	Produkt	Menge ml	Stk. je Kar.	Stk. je Pal.	EH	Preis exkl. USt.	Preis inkl. USt.	RG
4083200029886	PCI Carraferm® transparent	310	12	1.200	Stk.	25,18	30,22	PCI01
4083200029718	PCI Carraferm® basalt	310	12	1.200	Stk.	25,18	30,22	PCI01
4083200029510	PCI Carraferm® sandgrau	310	12	1.200	Stk.	25,18	30,22	PCI01
4083200029855	PCI Carraferm® carraraweiß	310	12	1.200	Stk.	25,18	30,22	PCI01
4083200029503	PCI Carraferm® perlgrau	310	12	1.200	Stk.	25,18	30,22	PCI01
4083200029497	PCI Carraferm® jurabeige	310	12	1.200	Stk.	25,18	30,22	PCI01
4083200029879	PCI Carraferm® zementgrau	310	12	1.200	Stk.	25,18	30,22	PCI01
4083200029527	PCI Carraferm® anthrazit	310	12	1.200	Stk.	25,18	30,22	PCI01



PCI Glättmittel

Gebrauchsfertiges Glättmittel als Wasserzusatz, um Silikon- und Polyurethan-Dichtstoffugen zu glätten.
Verdünnung: Für PUR-Dichtmassen 1:4 mit Wasser, für Silikon-Dichtmassen 1:10 mit Wasser

Artikel-Nr.	Produkt	Menge l	EH	Preis exkl. USt.	Preis inkl. USt.	RG
4083200019542	PCI Glättmittel farblos	5	Stk.	47,80	57,36	PCI01
4083200019672	PCI Glättmittel farblos	1	Stk.	17,70	21,24	PCI01



PCI Uniferm® Hybrid- Klebstoff

Zur Verklebung und Abdichtung von Materialien und Untergründen.

Artikel-Nr.	Produkt	Menge g	Stk. je Kar.	Stk. je Pal.	EH	Preis exkl. USt.	Preis inkl. USt.	RG
4083200016985	PCI Uniferm® weiß	480	12	1.200	Stk.	11,70	14,04	PCI01
4083200016978	PCI Uniferm® grau	480	12	1.200	Stk.	11,70	14,04	PCI01



PCI Rapidferm® Hybrid- Klebstoff

Zur schnellen Verklebung von Materialien und Untergründen.

Artikel-Nr.	Produkt	Menge g	Stk. je Kar.	Stk. je Pal.	EH	Preis exkl. USt.	Preis inkl. USt.	RG
4083200017005	PCI Rapidferm® weiß	490	12	1.500	Stk.	15,08	18,10	PCI01



PCI Elritan® 140

Für chemikalienbelastete Bewegungsfugen am Boden.

Artikel-Nr.	Produkt	Menge m	Stk. je Kar.	Stk. je Pal.	EH	Preis exkl. USt.	Preis inkl. USt.	RG
4083200030578	PCI Elritan® 140 sandgrau	400	15	1.050	Stk.	16,10	19,32	PCI01
4083200030561	PCI Elritan® 140 zementgrau	400	15	1.050	Stk.	16,10	19,32	PCI01



PCI Pavifix® 1K Extra

Für Bodenflächen mit Fußgänger- und gelegentlichem PKW-Verkehr, wie z. B. private Parkplätze, Gartenwege, Garageneinfahrten und Terrassen.



Artikel-Nr.	Produkt	ca. kg je Sa.	Stk. je Pal.	ca. kg je Pal.	EH	Preis exkl. USt.	Preis inkl. USt.	RG
4083200017364	PCI Pavifix® 1K Pflasterfugenmörtel beige	20	48	960	Stk.	118,50	142,20	PCI01
4083200033401	PCI Pavifix® 1K Pflasterfugenmörtel grau	20	48	960	Stk.	118,50	142,20	PCI01
4083200037119	PCI Pavifix® 1K Pflasterfugenmörtel anthr.	20	48	960	Stk.	118,50	142,20	PCI01

PCI Pavifix® PU

Für Verkehrsflächen bis mittlerer Belastung, wie z.B. mit PKW oder LKW befahrene, verkehrsberuhigte Altstadtbereiche.



Artikel-Nr.	Produkt	ca. kg je Sa.	Stk. je Pal.	ca. kg je Pal.	EH	Preis exkl. USt.	Preis inkl. USt.	RG
4083200032770	PCI Pavifix® PU PUR-Pflasterfugenmörtel beige	20	56	1.120	Stk.	32,40	38,88	PCI01
4083200032794	PCI Pavifix® PU Bindemittel transparent	0,90	280	252	Stk.	62,80	75,36	PCI01
4083200032787	PCI Pavifix® PU PUR-Pflasterfugenmörtel grau	20	56	1.120	Stk.	32,40	38,88	PCI01
4083200061329	PCI Pavifix® PU PUR-Pflasterfugenmörtel anthr.	20	56	1.120	Stk.	32,40	38,88	PCI01

PCI Pavifix® V

Natusteinpflaster-Vorbehandlung zum Oberflächenschutz beim Verfugen.



Artikel-Nr.	Produkt	ca. kg je Sa.	Stk. je Pal.	ca. kg je Pal.	EH	Preis exkl. USt.	Preis inkl. USt.	RG
4083200062104	PCI Pavifix® V	5	96	480	Stk.	119,40	143,28	PCI01

PCI Stabiflex®

Gebrauchsfertiger Kiesbettverfestiger für Kiesschüttungen auf Flachdächern bis 5° Neigung.



Artikel-Nr.	Produkt	Menge l	EH	Preis exkl. USt.	Preis inkl. USt.	RG
4083200011812	PCI Stabiflex®	20	Stk.	16,06	19,27	PCI01



Reinigung, Pflege, Werkzeug, Zubehör



Mit dem richtigen Reinigungsmaterial haben Sie auch Jahre nach der Verlegung noch viel Freude.



Reinigen Schützen Pflegen	362 - 367
Sten Shoonmaken® Reinigen & Imprägnieren	368 - 369
RAWI Rauch Steinreinigung	370 - 371
Werkzeug für Profis und Handwerker	372 - 373



Mehr Infos zu

REINIGUNG, PFLEGE & WERKZEUG

finden Sie auf aussenraum.net

Reinigen | Schützen | Pflegen

von Natur- und Betonwerkstein im Außenbereich



Anleitung z.B. für Balmoral, Bianco Cristallo, Juparana, Paradiso, Porphy, Rosa Sardo sowie Betonwerkstein aus Hartgestein u.ä.

Die Bezeichnung Granit wird auch für anderes Hartgestein wie Gneis, Gabbro, Syenit, Quarzit u.ä. verwendet. Alle sind sehr widerstandsfähig, die Fleckempfindlichkeit ist jedoch sehr unterschiedlich. Wie bei jedem natürlichen Material ist die richtige Behandlung - von Anfang an - wichtig und sichert Ihnen über Jahre ungetrübte Freude.

Die 3 Arbeitsschritte im Überblick

1 Erstreinigung neuer Flächen

LITHOFIN MN Zementschleier- und Rostentferner entfernt Schleier und schafft eine klare, saubere Oberfläche

Erforderliche Geräte: Eimer, Schrubber, Gummiabzieher oder Wassersauger

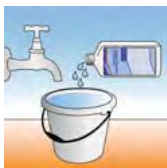

Produkt mit Wasser 1:10 verdünnen



Mit Schrubber verteilen und nach 5 Min. bürsten



Aufnehmen oder absaugen



Mit frischem Wasser gut abspülen oder nachwaschen

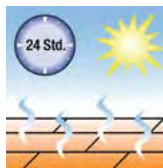

Fläche trocknen lassen

Hinweis:

Bitte Vorversuch durchführen, da einige Steine mit Mattierung oder Verfärbung reagieren.



Bedarf:

1 Liter/30 m² Granit
1 Liter/50 m² Betonwerkstein

2a Verbesserung des Aussehens

LITHOFIN MN Farbvertiefer

LITHOFIN MN Farbvertiefer macht wasser-, fett- und ölabweisend und verstärkt die natürliche Farbstruktur speziell im Innenbereich.

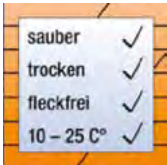

Bitte beachten

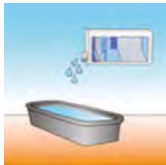

Produkt in Wanne oder Eimer umfüllen



Mit Pinsel oder Rolle gleichmäßig flächig auftragen



Innerhalb 15 Min. Überschuss, Streifen, Pfützen verteilen oder vollständig entfernen



Ca. 45 Min. trocknen lassen, nicht begehen

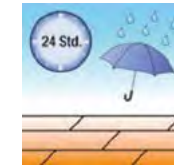

Fläche trocknen lassen



Bedarf:

7 - 15 m²/Liter

2b Schutzbehandlung gegen Flecken

LITHOFIN Fleckstop >W< (unsichtbar) macht wasser- und ölabweisend und erleichtert die Pflege - ideal für fleckgefährdete Bereiche wie Grillplätze u.ä.

Verarbeitung wie unter 2a beschrieben.

Erforderliche Geräte: Wanne oder Eimer mit Abstreifschiene, Rolle oder Versiegelungsbürste, breiter Pinsel, Putztücher



Bedarf:

1 Liter/8 m² Granit
1 Liter/12 m² Betonwerkstein

3 Verbesserung des Aussehens

LITHOFIN MN Grundreiniger zum Entfernen von Oberflächenverunreinigung nach Bedarf.

Erforderliche Geräte: Eimer, Schrubber, evtl. Wischmopp o.ä.



Produkt ca. 1:3 mit Wasser verdünnen



Boden nassfeucht schrubben u. 1x mit Wasser nachwischen



Gegen grüne Beläge: 1x jährlich mit LITHOFIN ALLEX einsprühen



Bedarf:

1 Liter/10-30 m²



LITHOFIN LÖSEFIX

Wachs- und Ölentferner, Kunstharzputz-Reste, Versiegelungen, Öl- und Fettflecken, Teer, Farb- und Klebstoffreste, die Verunreinigungen werden gelöst und sind dann mit Wasser abwaschbar, lösungsmittelhaltig, säurefrei, gebrauchsfertig, schnellwirkend, universell einsetzbar, auf trockenen Untergründen einsetzbar.

Ergiebigkeit: ca. 7 - 15 m²/Liter

Artikel-Nr.	Produkt	EH	Preis exkl. USt.	Preis inkl. USt.	RG
4001524001814	Flasche 1 Liter, 10 Stück per Karton	Stk.	23,75	28,50	AR03



LITHOFIN OIL-EX Ölfleckenentferner

entfernt tiefsitzende Wachs-, Fett- und Ölflecken aus Klinker sowie allen Natur- und Betonwerksteinen gelartig, enthält Lösemittel, sparsam dosieren. Ergiebigkeit: bis ca. 0,5 m²/Tube

Artikel-Nr.	Produkt	EH	Preis exkl. USt.	Preis inkl. USt.	RG
4001524018706	Tube 250 ml, 20 Stück per Karton	Stk.	24,00	28,80	AR03



LITHOFIN Rost-EX

säurefreier Rostfleckenentferner

Mild-alkalischer Reiniger zum Entfernen von Rostflecken und anderen Metalloxid-Rückständen, entfernt auch Rasendüngerrückstände mühelos, ist säurefrei und daher auch für Beton- und Kalkstein geeignet.

Ergiebigkeit: ca. 10 m²/Liter

Artikel-Nr.	Produkt	EH	Preis exkl. USt.	Preis inkl. USt.	RG
4001524003825	Flasche 500 ml, 10 Stück per Karton	Stk.	17,70	21,24	AR03



LITHOFIN ALLEX Grünbelag-Entferner

Für die Reinigung von PV- und Solaranlagen geeignet, entfernt übliche Schmutzbeläge und von Pflanzen verursachte Verunreinigungen auf Terrassen, Treppen, Wegen, Mauern aus Natur- und Betonwerkstein, Klinker, Putz, Holz u.a., chlor- und säurefrei, wirkt vorbeugend, einfach anzuwenden, Konzentrat. Ergiebigkeit: bis zu 200 m²/Liter je nach Auftragsart

Artikel-Nr.	Produkt	EH	Preis exkl. USt.	Preis inkl. USt.	RG
4001524003214	Flasche 1 Liter, 10 Stück per Karton	Stk.	20,85	25,02	AR03

Reinigen | Schützen | Pflegen

von Natur- und Betonwerkstein im Außenbereich



LITHOFIN Fleckstop >W<

Wassergelöste Spezialimprägnierung, schützt saugfähige Natur- und Betonwerksteinbeläge gegen Flecken, verhindert weitgehend das Eindringen von Öl, Fett, und Wasser und erleichtert die weitere Unterhaltspflege, für innen und außen, ohne Glanz, mit Langzeitwirkung. Lösemittelfrei, geruchlos, nicht farbvertiefend oder farbverändernd.

Ergiebigkeit: ca. 10 – 20 m²/Liter

Artikel-Nr.	Produkt	EH	Preis exkl. USt.	Preis inkl. USt.	RG
4001524009414	Flasche 1 Liter, 10 Stück per Karton	Stk.	40,50	48,60	AR03
4001524009452	Kanister 5 Liter, 2 Stück per Karton	Stk.	195,10	234,12	AR03



LITHOFIN KF Schimmel-EX

Schimmelentferner

Beseitigt schwarze Stockflecken, Schimmel, Pilze, Algen und andere organische Verfärbungen im Sanitärbereich. Wirksam auf Fliesen, Silikon- und Zementfugen, auf Putz, Stein und Mauerwerk. Ergiebigkeit: ca. 6 m²/Liter

Artikel-Nr.	Produkt	EH	Preis exkl. USt.	Preis inkl. USt.	RG
4001524011424	Flasche 500 ml, 10 Stück per Karton	Stk.	14,25	17,10	AR03



LITHOFIN MN Grundreiniger

Für alle Natursteine, zum Grundreinigen gebrauchter Böden bei starker Allgemeinverschmutzung, bei fettigen Verunreinigungen, Resten von Bodenpflegemitteln u.ä., zur Bauendreinigung von Neubelägen, besonders auch von poliertem Marmor und Kalkstein, stark wirkend, säurefrei, mildalkalisch, lösemittelfrei und geruchsarm, Konzentrat. Ergiebigkeit: ca. 10 - 30 m²/Liter

Artikel-Nr.	Produkt	EH	Preis exkl. USt.	Preis inkl. USt.	RG
4001524016016	Flasche 1 Liter, 10 Stück per Karton	Stk.	14,75	17,70	AR03
4001524016054	Kanister 5 Liter, 2 Stück per Karton	Stk.	71,60	85,92	AR03



LITHOFIN MN Zementschleier- und Rostentferner

für säurefeste Natursteine, reinigt neu verlegte und bereits gebrauchte Flächen, entfernt Zementschleier, verkrustete Schmutzreste, Ausblühungen, Rost und Rostverfärbungen, wirkt rostverhindernd bei eisenhaltigen Hartgesteinen, nicht für polierte und fein geschliffene Kalk-, Betonwerksteine u.a. säureempfindliche Oberflächen, stark wirkend, säurehaltig, Konzentrat
Ergiebigkeit: ca. 30 – 50 m²/Liter, bei polierten Flächen bis ca. 50 m²/Liter

Artikel-Nr.	Produkt	EH	Preis exkl. USt.	Preis inkl. USt.	RG
4001524016214	Flasche 1 Liter, 10 Stück per Karton	Stk.	15,60	18,72	AR03
4001524016252	Kanister 5 Liter, 2 Stück per Karton	Stk.	74,30	89,16	AR03

Es gelten die allgemeinen Verarbeitungsrichtlinien des Herstellers.



LITHOFIN MN Außenreiniger

Für alle Natur- und Betonwerksteinbeläge, macht alle Steinflächen in Minuten wieder hell und sauber, zum gründlichen Reinigen von Terrassen, Gehwegen, Treppen, Mauern etc., befreit selbsttätig von dunklen pflanzlichen Ablagerungen, von durch Bäume oder Blumen verursachten Verfärbungen und Stockflecken, wirkt schnell und intensiv, Anwendung durch Sprühen.

Ergiebigkeit: bis zu 15 m²/Liter

Artikel-Nr.	Produkt	EH	Preis exkl. USt.	Preis inkl. USt.	RG
4001524016313	Flasche 1 Liter, 10 Stück per Karton	Stk.	14,30	17,16	AR03
4001524016351	Kanister 5 Liter, 2 Stück per Karton	Stk.	65,95	79,14	AR03



LITHOFIN MN Fleckstop

Für alle Natur- und Betonwerksteinbeläge, schützt optimal gegen Flecken, imprägniert saugfähige Flächen und verhindert das Eindringen von Öl, Fett und Wasser und erleichtert die Unterhaltspflege, gebrauchsfertig, für innen und außen, ohne Glanz, mit Langzeitwirkung, lösemittelhaltig. Ergiebigkeit: ca. 7 - 15 m²/Liter

Artikel-Nr.	Produkt	EH	Preis exkl. USt.	Preis inkl. USt.	RG
4001524016610	Flasche 1 Liter, 10 Stück per Karton	Stk.	47,50	57,00	AR03
4001524016658	Kanister 5 Liter, 2 Stück per Karton	Stk.	229,20	275,04	AR03



LITHOFIN MN Glanzpflege

Für Natur- und Betonwerkstein, zur gelegentlichen Glanzauffrischung von poliertem Marmor u.a. Steinböden, bildet einen feinen Oberflächenfilm und ist die ideale Zusatzpflege für alle glänzenden Böden, auch sehr gut geeignet zur Erstbehandlung von geschliffenen, rauen u.a. matten Belägen, nur für innen, wachshaltig, Konzentrat - sehr ergiebig.

Ergiebigkeit: ca. 200 m²/Liter bei Verwendung im Wischwasser: ca. 20 m²/Liter unverdünnt

Artikel-Nr.	Produkt	EH	Preis exkl. USt.	Preis inkl. USt.	RG
4001524017211	Flasche 1 Liter, 10 Stück per Karton	Stk.	19,85	23,82	AR03



LITHOFIN MN Wischpflege

Für alle Natur- und Betonwerksteinbeläge, reinigt und pflegt beim Wischvorgang, bei regelmäßigem Gebrauch werden sowohl polierte wie geschliffene und bruchraue Flächen schöner und satter in Farbe und Struktur, ideal für versiegelte und imprägnierte Flächen, nicht schichtbildend, nicht auslaugend, Konzentrat - sehr ergiebig. Ergiebigkeit: ca. 20 ml pro 10-Liter-Eimer Wasser

Artikel-Nr.	Produkt	EH	Preis exkl. USt.	Preis inkl. USt.	RG
4001524017310	Flasche 1 Liter, 10 Stück per Karton	Stk.	15,55	18,66	AR03



LITHOFIN MN Easy-Clean

Für Naturstein-Arbeitsplatten, zum schnellen und mühelosen Reinigen zwischendurch, entfernt fettige Verunreinigungen und Verkrustungen, unterstützt die Imprägnierwirkung von LITHOFIN Fleckstop und wirkt Flecken entgegen, gebrauchsfertig, reinigt, schützt und pflegt, streifenfrei abwischbar, frischer Geruch, gesundheitlich unbedenklich nach Bericht der LGA Nürnberg.

Ergiebigkeit: bis zu 40 m²/Liter

Artikel-Nr.	Produkt	EH	Preis exkl. USt.	Preis inkl. USt.	RG
4001524018928	Sprühflasche 500 ml, 10 Stück per Karton	Stk.	13,25	15,90	AR03

Es gelten die allgemeinen Verarbeitungsrichtlinien des Herstellers.

Reinigen | Schützen | Pflegen

von Natur- und Betonwerkstein im Außenbereich



LITHOFIN BERO Rostentferner und Serizzo-Reiniger

Speziell für eisenhaltige Granite, Gneise u.a. Hartgestein, zum Entfernen von Rost und Rostverfärbungen sowie Zementschleier, Schleifschlämme u.ä., Konzentrat, säurehaltig, wirkt dauerhaft. Ergiebigkeit: bis zu 50 m²/Liter

Artikel-Nr.	Produkt	EH	Preis exkl. USt.	Preis inkl. USt.	RG
4001524001715	Flasche 1 Liter, 10 Stück per Karton	Stk.	23,15	27,78	AR03



LITHOFIN ASR

Alkalischer Spezialreiniger

Intensivreiniger für ältere Außenbeläge hochalkalischer, selbstwirkender Reiniger auf Basis von Alkalien, hochwirksamer, biologisch abbaubarer Reiniger und Lösungsvermittler, lösemittelfrei, geruchslos und verursacht keine unangenehmen oder schädlichen Dämpfe, entfernt Wachs, Öl, Fett, Farbe, Ruß, verhärtete Rückstände von Steinpflegemitteln, Verkrustungen, usw. Ergiebigkeit: bis zu 100 m²/Liter je nach Stärke und Art der Verschmutzung

Artikel-Nr.	Produkt	EH	Preis exkl. USt.	Preis inkl. USt.	RG
4001524004112	Flasche 1 Liter, 10 Stück per Karton	Stk.	25,10	30,12	AR03
4001524004150	Kanister 5 Liter, 2 Stück per Karton	Stk.	117,85	141,42	AR03

Es gelten die allgemeinen Verarbeitungsrichtlinien des Herstellers.



1 Infos zum Reinigen von Natursteinen

- Die Behandlung eines bereits benutzten Belages erfordert eine sorgfältige Vorreinigung. Es müssen alle Verunreinigungen und Pflegemittel von der Oberfläche und aus den Poren entfernt werden.
- LITHOFIN MN Außenreiniger mit Gartensprühgerät auftragen und 10 - 15 Minuten einwirken lassen. Bei starken Verunreinigungen kann LITHOFIN MN Außenreiniger über Nacht einwirken, bei nur leichtem Allgemeinschmutz verwenden Sie LITHOFIN MN Grundreiniger.
- Danach gut durchbürsten (Schrubber oder Bürstmaschine).
- Mit sauberem Wasser 1 - 2 Mal nachwaschen oder abspülen, bis alle Reinigerreste entfernt sind.
- Spezielle Verunreinigungen: siehe Tabelle
- Nach einigen Tagen Trocknungszeit können Sie die Schutzbehandlung durchführen.

Entfernen spezieller Verunreinigungen

Zementschleier, Bauschmutz, Kalkablagerungen	LITHOFIN MN Zementschleierentferner
Rostflecken	LITHOFIN Rost-EX
Teer, Wachs, Holzlasuren, Öl, Fettschmutz	LITHOFIN LÖSEFIX
Tief sitzende Ölflecken	LITHOFIN OIL-EX
Rutschige Grünbeläge (auch vorbeugend) LITHOFIN ALLEX	LITHOFIN ALLEX
Pflanzliche Verfärbungen, Verunreinigungen und andere schwarze Ablagerungen	LITHOFIN MN Außenreiniger

2 Weitere Angaben zur Oberflächenbehandlung

- Eine Oberflächenbehandlung verbessert das Aussehen und die Gebrauchseigenschaften von Natur- und Betonwerkstein.
- Dadurch entstehen weniger Flecken bzw. sind Flecken und andere Verunreinigungen leichter entfernbar.
- Der Belag wird deutlich pflegeleichter und bleibt über Jahre schön.
- Imprägnieren mit LITHOFIN MN Farbvertiefer verbessert das Aussehen durch Verstärkung der Farbstruktur und macht wasserabweisend. Eine unsichtbare Wasserabweisung erzielt man mit LITHOFIN MN Grundschutz.
- Imprägnieren mit LITHOFIN MN Fleckstop ergibt den bestmöglichen Schutz gegen Flecken ohne die Oberfläche zu verändern. Alternativ kann der geruchsarme, lösemittelfreie LITHOFIN FLECKSTOP >W< verwendet werden. Hinweis: Imprägnierungen können nicht gegen Säuren schützen.
- Wiederholung der Behandlung nach ca. 4 - 5 Jahren (bei LITHOFIN MN Farbvertiefer nach 1 - 2 Jahren) empfohlen.

Wichtig

- Vorher Probefläche anlegen. Nicht saugfähige oder feuchte Flächen können nicht imprägniert werden.
- Imprägnierungen nur auf vollständig ausgetrockneten Flächen verarbeiten, da das Produkt sonst nicht in die Oberfläche einziehen kann.
- Produkt gleichmäßig auftragen, keine Pfützen oder Streifen antrocknen lassen.
- Produktüberschuss von der Oberfläche sorgfältig und restlos abwischen.
- Manche Steinarten können durch LITHOFIN MN Fleckstop oder MN Grundschutz etwas dunkler werden.
- Bei in Splitt oder Sand verlegten Belägen sollte vor der Verlegung die Rückseite mit LITHOFIN MN Grundschutz oder MN Fleckstop behandelt werden. Dies hilft spätere Verfärbungen durch Nässestau zu vermeiden.

△ Bitte beachten Sie die ausführlichen Gebrauchsanleitungen auf der Verpackung.

TIPP: Vermeiden Sie Produkte, die Schichten bilden oder Rückstände hinterlassen. Sie beeinträchtigen das gepflegte Aussehen von Natur- und Betonwerkstein und erschweren die Pflege.

Für Detailinformationen wenden Sie sich an den ARDEX-Fachberater unter Tel. 02754/70 21-0.

www.ardex.at

△ Diese Information kann und soll nur unverbindlich beraten. Die Verwendung der Produkte ist auf die örtlichen Gegebenheiten und die zu behandelnden Oberflächen abzustimmen. Wenn keine Erfahrungen vorliegen und in allen Zweifelsfällen ist das Produkt an unauffälliger Stelle vorher auszuprobieren.



Sten Shoonmaken®

Unser Ziel ist es bestehende Flächen im Innen- und Außenbereich zu erhalten und zu bewahren. Ob für den Hausgebrauch oder für professionelle Reinigungsarbeiten, Sten Shoonmaken hat das richtige Mittel für die Grund- und Spezialreinigung aller Flächen.



**Universalreiniger
MUB101**

Beseitigt mühelos alte Pflegefilme, Wachs, Fett, Öl und Seife. Durch seine vielfältigen Einsatzmöglichkeiten ist dieser Reiniger ein zuverlässiger Helfer bei der Reinigung Ihrer Oberflächen. Und das unabhängig von Material und Beschaffenheit. Geeignet für alle Glas-, Keramik-, Kunst- und Steinoberflächen. Bis zu 1000 m² Reinigung mit einem Liter* möglich.



**Universalduftreiniger
UDR40**

Entfernt mühelos Verschmutzungen ohne die Pflegefilme anzugreifen. Ist zu mehr als 90% biologisch abbaubar und frei von aggressiven Inhaltsstoffen. Geeignet für alle Oberflächen im Haushalt. Mit einem Liter erhalten Sie bis zu 300 Liter Reinigungsflüssigkeit für die tägliche Anwendung*.



**Rostentferner neutral
RFE08**

Entfernt schonend tief eingezogene Rostablagerungen, die durch Gartenmöbel, Werkzeuge aus Metall, tropfende Wasserhähne, eisenhaltige Düngemittel o. ä. entstanden sind. Wirkt nach dem Auftragen selbstständig. Ideal für säureempfindliche Natur- und Kunststeine. Mit 100 ml werden ca. 1 m² Rostflecken* entfernt.



**Algen- Moosentferner
AME112**

Beseitigt mühelos Algen, Moose und anderen Grünbelag im Innen- und Außenbereich. Entfernt Grünbelag nachhaltig von Naturstein, Betonstein, Keramik, Glas und Porzellan ab der ersten Anwendung. Bestens geeignet zur Reinigung von Terrassen und Mauern. Reinigen Sie bis zu 20 m² mit einem Liter bei purer Verwendung.



**Unischutz-Imprägnierung
USI202**

Zeichnet sich durch eine stark abweisende Wirkung von Flüssigkeiten und Schmutz aus. Atmungsaktiver und dauerhafter Schutz für poröse Flächen. Geeignet für Betonstein, Sandstein, Pflasterstein, Mauern und Fassaden. Bis zu 60 m² Schutz* mit fünf Litern Imprägnierungsmittel.



**MUB01
Multibereichsreiniger**

Alkalisches Reinigungskonzentrat zum Entfernen von hartnäckigen Öl, Kaffee-, Tee-, Ruß-, Nikotinablagerungen sowie tierischen und pflanzlichen Fetten. Geeignet für alle Oberflächen im Innen- und Außenbereich. Bis zu 2000 m² Reinigung mit einem Liter* möglich.



**ZKE09
Zement- Kalkentferner**

Entfernt Beton-, Kalk- und Zementreste sowie Urinstein. Ist salzsäurefrei und biologisch abbaubar. Geeignet für Naturstein, Klinker, Keramik, Tonplatten, Metall, PE und PP. Bis zu 100 m² Reinigung mit einem Liter* möglich.



**RFE88
Rostentferner sauer**

Beseitigt mühelos Rostablagerungen von allen säurefesten Natursteinen. Salzsäurefrei und biologisch abbaubar. Geeignet für alle säurefesten Natur- und Kunststeinarten. Nur sehr stark verdünnt auf Kalkstein einsetzbar. Bis zu 100 m² Reinigung mit einem Liter* möglich.



**AME12
Algen- Moos Aktiventferner**

Nachhaltig wirkendes Spezialreinigungskonzentrat auf Aktivchlorbasis zum Entfernen von Moosen, Algen und Flechten auf Steinflächen und Fassaden. Geeignet für Terrassen, Treppen, Mauern, Dächer, Fassaden und mehr. Reinigen Sie bis zu 20 m² mit einem Liter bei purer Verwendung*.



**MSI02
Multischutz-Imprägnierung**

Imprägnierungskonzentrat zur Abweisung von Flüssigkeiten und Schmutz. Atmungsaktiver und dauerhafter Schutz für poröse Flächen. Geeignet für Betonstein, Sandstein, Pflasterstein, Mauern und Fassaden. Bis zu 90 m² Schutz* mit einem Liter Imprägnierungsmittel.

*Abhängig von Verschmutzungsgrad und Oberfläche. Beachten Sie die Gebrauchsanweisung auf der Verpackung.



Reinigungs- und Pflegemittel

Artikel-Nr.	Produkt	Gebinde-Größe L	EH	Preis exkl. USt.	Preis inkl. USt.	RG
8210101	Sten Shoonmaken MUB101 UNI-Reiniger 1 Liter Flasche	1	Stk.	10,41	12,49	AR03
8210040	Sten Shoonmaken UDR40 Universalduftreiniger 1 Liter Flasche	1	Stk.	12,91	15,49	AR03
8215040	Sten Shoonmaken UDR40 Universalduftreiniger 5 Liter Kanister	5	Stk.	58,32	69,98	AR03
8205008	Sten Shoonmaken RFE08 Rostentferner neutral 0,5 Liter Sprühflasche	0,5	Stk.	12,91	15,49	AR03
8210008	Sten Shoonmaken RFE08 Rostentferner neutral 1 Liter Flasche	1	Stk.	23,74	28,49	AR03
8210112	Sten Shoonmaken AME112 Algen- Moosentferner 1 Liter Flasche	1	Stk.	10,41	12,49	AR03
8215202	Sten Shoonmaken USI202 Universalschutz-Imprägnierung 5 Liter Kanister	5	Stk.	54,16	64,99	AR03

EXPERTS Edition – Power Reiniger für Profis und gewerbliche Anwender

Artikel-Nr.	Produkt	Gebinde-Größe L	EH	Preis exkl. USt.	Preis inkl. USt.	RG
8210001	Sten Shoonmaken MUB01 Multibereichsreiniger 1 Liter Flasche	1	Stk.	14,57	17,48	AR03
8215001	Sten Shoonmaken MUB01 Multibereichsreiniger 5 Liter Kanister	5	Stk.	65,82	78,98	AR03
8210009	Sten Shoonmaken ZKE09 Zement- Kalkentferner 1 Liter Flasche	1	Stk.	14,57	17,48	AR03
8215009	Sten Shoonmaken ZKE09 Zement- Kalkentferner 5 Liter Kanister	5	Stk.	65,82	78,98	AR03
8210088	Sten Shoonmaken RFE88 Rostentferner sauer 1 Liter Flasche	1	Stk.	14,57	17,48	AR03
8215088	Sten Shoonmaken RFE88 Rostentferner sauer 5 Liter Kanister	5	Stk.	65,82	78,98	AR03
8210012	Sten Shoonmaken AME12 Algen-Moos Aktiventferner 1 Liter Flasche	1	Stk.	14,57	17,48	AR03
8215012	Sten Shoonmaken AME12 Algen-Moos Aktiventferner 5 Liter Kanister	5	Stk.	65,82	78,98	AR03
8210002	Sten Shoonmaken MSI02 Multischutz-Imprägnierung 1 Liter Flasche	1	Stk.	78,32	93,98	AR03



Alles aus einer Hand.

Sten Shoonmaken® Reinigungsprodukte & Reinigungsleistungen

Wir verfügen über langjährige Erfahrung im Reinigungsgewerbe und finden für jede Verschmutzung eine Lösung. Kontaktieren Sie uns bei Fragen zu unseren Produkten oder wenn Sie ein Reinigungsprojekt mit uns starten möchten.

www.stenshoonmaken.at



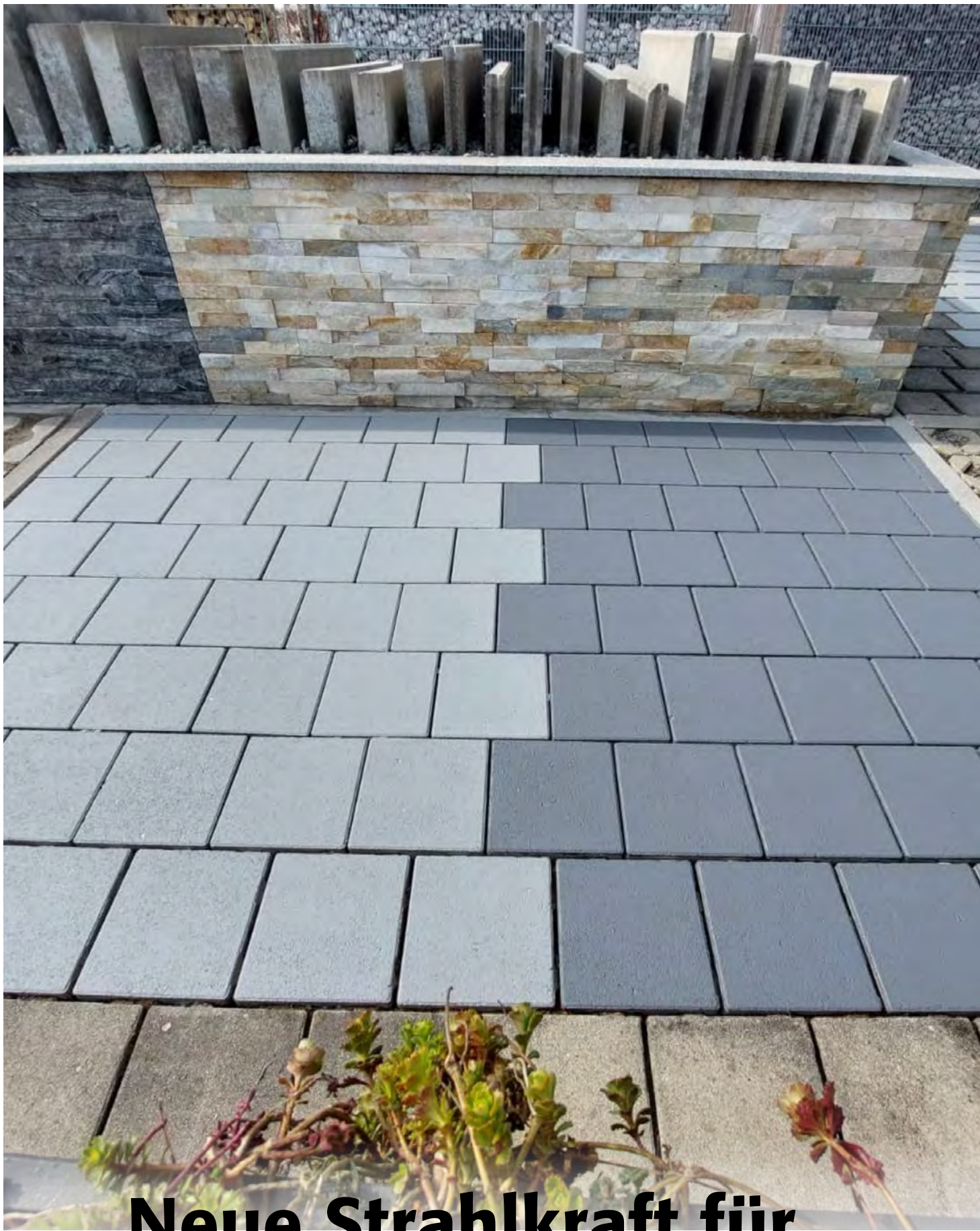

Neue Strahlkraft für Ihre Betonsteinflächen

Werten Sie Ihren Garten mit den Reinigungsmöglichkeiten von RAWI Rauch wieder auf.





Reinigungs- und Pflegemittel

Artikel-Nr.	Produkt	Gebinde-Größe L	EH	Preis exkl. USt.	Preis inkl. USt.	RG
-	RAWI Kraftreiniger mild Konzentrat - "Der Frühjahrsreiniger"	1	Stk.	41,90	50,28	-
-	RAWI Kraftreiniger mild ZITRO Konzentrat - "Der Herbstreiniger"	1	Stk.	28,00	33,60	-
-	RAWI Tiefenimprägnierung R-5000 ohne Farbvertiefung	1	Stk.	57,50	69,00	-
-	RAWI Tiefenimprägnierung R-5000 - 5 Liter Kanister	5	Stk.	278,00	333,60	-
-	RAWI R-6000, 2-Komponenten-Imprägnierung, Platin-Grau oder Schiefer-Grau, 6 kg Eimer	1	Stk.	255,00	306,00	-





Artikel-Nr.	Produkt	EH	Preis exkl. USt.	Preis inkl. USt.	RG
101501	Verbundsteinspreize 970 mm Zum Nachsetzen und Nachjustieren diverser Verbund-, Rand- und Gehwegsteine, mit Gummihandgriff zur einfachen Handhabung, aus Stahlrohr gefertigt mit Feinverzinkung zum Schutz vor Rost, Federstahlklinge auswechselbar	Stk.	61,15	73,38	-
101504	Ersatzklinge zu 101501 Verbundsteinzange, 55 x 30 mm	Stk.	5,33	6,40	-
104105	Spez.Flachm.luf 350 mm aus CV-Lufthärte-Sonderstahl, hoch legiert, rot lackiert	Stk.	15,14	18,17	-
104201	Fugenmeißel 250 mm aus CV-Lufthärte-Sonderstahl, hoch legiert, rot lackiert	Stk.	18,01	21,61	-
104102	Spez.Flachm.luf 200 mm aus CV-Lufthärte-Sonderstahl, hoch legiert, rot lackiert	Stk.	9,08	10,90	-
104103	Spez.Flachm.luf 250 mm aus CV-Lufthärte-Sonderstahl, hoch legiert, rot lackiert	Stk.	11,72	14,06	-

Versetzzange

Zum Verlegen, Umsetzen, sowie Herausziehen diverser Steinprodukte wie Rand- und Rinnsteine mit Stufen verstellbaren Tragebacken, mit abnehmbaren Gummihandgriffen zum Schutz des Anwenders, aus Stahlrohr gefertigt mit Feinverzinkung zum Schutz vor Rost; zerlegbar



Artikel-Nr.	Produkt	EH	Preis exkl. USt.	Preis inkl. USt.	RG
101506	Versetzzange Spannweite 50-105 mm - zum Verlegen, Umsetzen sowie Herausziehen diverser Steinprodukte wie Rand- und Rinnsteine mit Stufen verstellbaren Tragebacken, mit abnehmbaren Gummihandgriffen zum Schutz des Anwenders, aus Stahlrohr gefertigt mit Feinverzinkung zum Schutz vor Rost; zerlegbar	Stk.	225,19	270,23	-
101607	Betonstampfer 10kg - 200 x 200 mm Betonstampfer mit Gummihandgriffen zur einfachen Handhabung, aus Stahlrohr gefertigt mit Feinverzinkung zum Schutz vor Rost, ca 10 kg, T-Griff	Stk.	74,51	89,41	-
101670	Betonstampfer 4,8 kg - 160 x 160 mm Betonstampfer mit Gummihandgriffen zur einfachen Handhabung, aus Stahlrohr gefertigt mit Feinverzinkung zum Schutz vor Rost, ca 10 kg, T-Griff	Stk.	59,62	71,54	-
101609	Baukeile Hartholz 6 Stk./Paket 180 x 80 x 25 mm	Stk.	8,38	10,06	-
101502	Bordsteinz. Sta 0 - 22 cm Ergonomisch geformte Griffgeometrie zum einfachen Tragen und Versetzen von Bord- und Randsteinen, aus Stahlrohr gefertigt mit Feinverzinkung zum Schutz vor Rost, mit auswechselbaren Gummiauflagen.	Stk.	69,46	83,35	-
101527	Pflasterer Pro. 270 mm Stuhl aus Buchenholz mit Gummimanschette am Fußende Ø 260 mm	Stk.	74,92	89,90	-

Plattenheber

Der einzigartige STUBAI UNIVERSAL-PLATTENHALTER erleichtert die manuelle Handhabung schwerer Großplatten (Gehwegplatten, Natursteine und Fliesen). Verstellbar von 300 mm bis 500 mm, verzinkt. Das Besondere an dieser Konstruktion ist, dass beim Tragen der Platten keine kraftaufwendige Arm- und Körperbelastung erforderlich ist. Die Platte kommt bereits vom Stapel weg in eine senkrechte Lage. Ohne sonstigen Aufwand kann durch Umgreifen die Platte in die waagrechte Position zum Verlegen gebracht werden. Tragkraft bis zu 30 kg



Artikel-Nr.	Produkt	EH	Preis exkl. USt.	Preis inkl. USt.	RG
441701	Plattenheber verstellbar, für Plattengröße 300 - 500 mm, Tragkraft bis zu 30 kg	Stk.	40,39	48,47	-
441702	Blocksteinzange 100x32 mm Art. Nr. 4417 02: kurze Backen Spannweite: 300 - 500 mm Art. Nr. 4418 01: lange Backen Spannweite: 300 - 500 mm Art. Nr. 4418 02: kurze Backen Spannweite: 400 - 600 mm Tragkraft bis zu 30 kg	Stk.	48,58	58,30	-
441601	Plattenheber verz. verstellbar 300 - 500 mm Ausführung wie 4417 01, ohne Kipphebel-Teil, Tragkraft bis zu 30 kg	Stk.	28,66	34,39	-
441611	Plattenheber verz. verstellbar 500 - 800 mm Tragkraft bis zu 30kg - Maximale Plattenstärke 10 mm	Stk.	84,35	101,22	-
441621	Plattenheber verz. verstellbar 800 - 1.200 mm Tragkraft bis zu 30kg - Maximale Plattenstärke 10 mm	Stk.	122,57	147,08	-

Steinmeißel

aus CV-Lufthärte-Sonderstahl, geschmiedet, sandgestrahlt



Artikel-Nr.	Produkt	EH	Preis exkl. USt.	Preis inkl. USt.	RG
104760	Steinmeißel gezahnt 520 mm	Stk.	15,01	18,01	-
104751	Steinmeißel flach 13 mm	Stk.	13,09	15,71	-
104752	Steinmeißel flach 20 mm	Stk.	13,09	15,71	-
104759	Steinmeißel gezahnt 3 12 mm	Stk.	15,01	18,01	-
104761	Steinmeißel spitz	Stk.	13,09	15,71	-



Artikel-Nr.	Produkt	EH	Preis exkl. USt.	Preis inkl. USt.	RG
344030	Gehrmaß Alu beweglich 300 mm Beweglich, blanke Federstahlschiene, Aluschenkel eloxiert, Schenkelbreite 35 mm	Stk.	19,38	23,26	-
263105	Schlosserwinkel mit Anschlag 300 mm Chromatisiert, modernste Präzisionsschleifeinrichtungen bewirken eine hohe Winkelgenauigkeit, Messkanten geschliffen, Genauigkeit +/- 0,057° mit Anschlag	Stk.	31,25	37,50	-
420103	Mauerkelle met.rot Serie Aktion 180 mm Angel geschmiedet, paralleles Blatt, gehärtet, poliert, flexibel, Schweißung nicht verputzt, rotmetallic Heft	Stk.	7,77	9,32	-
440315	Teerschieber 700 mm, aus Aluprofil, ausgegossen, mit Strebe, ohne Stiel, zum Verteilen von Asphaltmaterialien	Stk.	40,80	48,96	-
440319	Teerschieber 600 mm gezahnt, aus Aluprofil, ausgegossen, mit Strebe, ohne Stiel, zum Verteilen von Asphaltmaterialien	Stk.	36,31	43,57	-
440316	Stiel zu Teerschieber	Stk.	10,19	12,23	-

Senklot

aus Stahl, rot pulverbeschichtet, mit abschraubbarer Messingschraube



Artikel-Nr.	Produkt	EH	Preis exkl. USt.	Preis inkl. USt.	RG
442002	Senklot Birnenform 250 g	Stk.	8,32	9,98	-
442003	Senklot Birnenform 300 g	Stk.	8,85	10,62	-
443003	Senklot lange F 140 mm aus Stahl, fein poliert, mit abschraubbarer Messingschraube	Stk.	8,54	10,25	-
443002	Senklot lange F 120 mm aus Stahl, fein poliert, mit abschraubbarer Messingschraube	Stk.	7,37	8,84	-

Hämmer



Artikel-Nr.	Produkt	EH	Preis exkl. USt.	Preis inkl. USt.	RG
100708	Gummihammer m.St 90 mm mit Holzstiel, Art. Nr. 1007 17 Ersatzstiel	Stk.	12,68	15,22	-
100707	Gummihammer m.St 75 mm mit Holzstiel, Art. Nr. 1007 17 Ersatzstiel	Stk.	9,31	11,17	-
100706	Gummihammer m.St 65 mm mit Holzstiel, Art. Nr. 1007 16	Stk.	5,88	7,06	-
102302	Handfäustel mit Stiel 1.250 g aus Werkzeugstahl, geschweißter Eschenstiel, beste Qualität und Ausführung	Stk.	19,94	23,93	-
273601	Lattenhammer mit Stahlrohrstiel. + Magnet 600 g geschmiedet, mit Magnet und Stahlrohrstiel, TÜV-geprüft, ergonomisch geformter Kunststoffgriff	Stk.	18,29	21,95	-
436801	Maurerhammer mit Stahlrohrstiel 600 g aus Stahl geschmiedet, mit Stahlrohrstiel, ergonomisch geformte Griffform	Stk.	16,01	19,21	-

Zubehör



Artikel-Nr.	Produkt	EH	Preis exkl. USt.	Preis inkl. USt.	RG
443152	Pflasterschnur auf Spule Ø 2mm gelb 100 m auf Kunststoffspule, zur geraden Verlegung von Pflastersteinen	Stk.	31,52	37,82	-
443153	Pflasterschnur auf Spule Ø 2mm gelb 200 m auf Kunststoffspule, zur geraden Verlegung von Pflastersteinen	Stk.	62,65	75,18	-
385206	ALU Wasserwaage FL silber elox. AF060 Glatte, verstärktes Alu-Profil. Messgenauigkeit 0,5 mm/m in Normallage. Mit fluoreszierender Folie.	Stk.	20,11	24,13	-
385208	ALU Wasserwaage FL silber elox. AF080 Glatte, verstärktes Alu-Profil. Messgenauigkeit 0,5 mm/m in Normallage. Mit fluoreszierender Folie.	Stk.	23,35	28,02	-
443113	Maurerschnur auf Spule Ø 1,7 mm grün auf Kunststoffspule, geringe Dehnung, UV-stabilisiert	Stk.	2,93	3,52	-
101622	Stahldrahtbesen 22 cm, 6-rhg. Stahldraht 0,5 mm	Stk.	17,29	20,75	-

Markierung



Artikel-Nr.	Produkt	EH	Preis exkl. USt.	Preis inkl. USt.	RG
444803	Farbpuder rot 400 g zum Nachfüllen von Schlagschnurgeräten	Stk.	8,19	9,83	-
444804	Farbpuder blau 400 g zum Nachfüllen von Schlagschnurgeräten	Stk.	8,19	9,83	-
444213	Satz Ölsignierkreide, rot SB, 3 Stk 120 mm wisch- und wetterfest, für kaltes und heißes Eisen	Stk.	2,57	3,08	-
444214	Satz Ölsignierkreide, blau SB, 3 Stk 120 mm wisch- und wetterfest, für kaltes und heißes Eisen	Stk.	2,57	3,08	-
444301	Kreidehalter zu Förster-/Ölsignierkreide schwarz bau, forst	Stk.	15,01	18,01	-

Produktverzeichnis

A

Adeckroste BG-FILCOTEN®	78
ACO Drain® Multiline Seal	67
ACO DRAIN® SlotTop	68
ACO Drain Multiline Seal	67
ACO DRAIN SlotTop	68
ACO Kiesstabilisierung	272
ACO Profiline Fassaden- und Terrassenrinne	71
ACO Profiline Roste	71
ACO Rasenwabe	272
ACO Self®	73
ACO Self® Euroline	69
ACO Self Euroline	69
ACO Slimline	75
ACO XtraDrain	67
AGRO FASSADEN- & TIEFENHYDROPHOBIERUNG	339
AGROFLEX AQUADICHT	338
AGRO KIES- UND FUGENFESTIGER	338
Alpenstein	246
Alpenstein Mini	246
Alu-Profil 25, Alu-Profil 48	328
AquaDrain	308, 309, 310
AquaDrain® SR	310
AquaDrain® VARIO GV	310
AquaDrain Flex GV 150	310
AquaDrain Lochwinkel	310
AquaMax	287
AquaMax Eco Expert	287
Aquarius	287
Aquarius Universal Classic	287
AquaSkim	285
ARDEX 8	302
ARDEX 8 + 9	302
ARDEX 9	302
ARDEX 9 L	302
ARDEX A 18	301
ARDEX A 46	301
ARDEX A 58	301
ARDEX A 58 in Verbindung mit Quarzkies	301
ARDEX CA 20 P	305
ARDEX CA 20 S	305
ARDEX FB 9 L	303
ARDEX FL	304
ARDEX GF 3-1 K	307
ARDEX GF 300	307
ARDEX GF 900	307
ARDEX GK	304
ARDEX K 30	301
ARDEX K 36	302
ARDEX K36	302
ARDEX K 301	301
ARDEX S 7 PLUS	302
ARDEX S7 PLUS	302
ARDEX SG	305
ARDEX SK	302
ARDEX ST	304
ARDEX X 32	303
ARDEX X 77	303
ARDEX X 90	303
ARDEX X 90 OUTDOOR 3	03
Arret VG4 Kombipflaster	121
ASPHALTKOSMETIK	336
Ausgleichsmörtel	344
Ausgleichsringe Beton	55
Ausgleichsringe DN 600	55
Außenbeleuchtung Alon	297
Außenbeleuchtung Erba medium	297
Außenbeleuchtung Erba Set	297
Außenbeleuchtung Xible	297
Automatische Doppelrückstauklappe	51
AVUS REINIGER ÖL- UND FETTLÖSER	337

B

Baumeisterrollen	47
Baumit ALL IN TrockenBeton	316
Baumit ALL IN TrockenBeton 20	316
Baumit DrainBeton	319
Baumit FlexSteinkleber Weiss	317
Baumit GO2morrow	316
Baumit GO2morrow Recycling Beton B20	316
Baumit MultiFuge	316
Baumit NaturFuge	317
Baumit NixMix Beton	319
Baumit NixMix SpeedFuge	319
Baumit PflasterDrainmörtel	317
Baumit PflasterFugenmörtel	316
Baumit PflasterFugenmörtel Fein	316
Baumit RandsteinFugenmörtel	317
Baumit SpeedInfraFix	316
Baumit SteinKleber	317
Baumit SteinMörtel	317
Baumit TrockenBeton	319
Betondeckel	55
Betonfalzrohre	54
Betonfalzrohre mit Auflager	54
Betonschotter	321
BG-BLACKLABEL COMBee	81
BG-BLACKLABEL VILLE	80
BG-FILCOTEN®	77
BG-FILCOTEN, light	77
BG-FILCOTEN, pro	79
BG-FILCOTEN tec	78
BG-FLEX	83
BG-FLEX FA	83
BioCovers	327
BioTec	285
BioTec ScreenMatic	285
Biotop- & Teichbau	288, 289
Bitron	285
Bitron ECO	285
Bodenstabilisation	327
Bodenstabilisierungsmatte	326
Bramberg Böschungsstein	244, 245
Brunnenabdeckung mit Dichtung	55

C

Carat Erdtank	36
Carat Komplettpaket	37
Carat Tankabdeckung	36
Carport	325
Casino Mehrformatpflaster	107
Casino Platte	107
Castor Smart	296
Chorus Feinsteinzeug	198, 199
Classic Zaun- & Mauerstein	219
clipJuAn®	209
Colori Mauer / Zaun / Einfassungsstein / Blockstufe	125
Combiclean 24	60
Combistrip 24	60

D

Dachkies	321
Dachrinnenschacht	41
Dachrinnenschacht DN250	41
Deckel aus Gusseisen	56
Deckel auspflasterbar	57
Deckel mit Doppelfalz	55
Dekor-Kiesel	267
Dekor-Splitt	266

Produktverzeichnis

D

Dekorsteine	264
Dichtfolie	345
Dichtklebemörtel	344
Dichtklebemörtel DKM 95	344
DiProtec	313
DiProtec AB-KV	313
DISBOSEAL	339
DISBOSEAL® 285 1K-HYBRID-BODENFUGENDICHTSTOFF	339
Divino Design Platte	103
DKM 95	344
Doppelrückstauklappe	51
Doppelstabmatte leicht	231
Drainage- & Kabelschutzrohre	52, 53
Drainagerohre	53
Drainageschacht	41
Drainageschacht DN315	41
DrainBeton	319
DRAIN-STELZLAGER	314, 315
DuPont Plantex	326
Durchflussregler	290
DVP Druckverteilerplatte/Splittlager	331

E

EASYgreen Blumentepich	280
EASYgreen Honig & Schmetterling	280
EASYgreen Landschaftsrasen	280
EASYgreen Wiesenträume	280
EASYgreen Wollrasen	280
EcoBloc Inspect	39
Edelstahl Geländer	259, 260
Edelstahl Geländer Michaela	260
Edelstahl-Geländer Nicole 2	259
Edelstahl-Geländer Nicole D	259
Edelstahl-Geländer Nicole Z	259
Edelstahl Geländer Verona 3	260
Edelstahl Geländer Victoria	260
Einfachabzweiger 45°	53
Eingangsmatten	60
Einlaufgitter	62, 63
Einlaufgitter aus Gusseisen	56
EP-Fugenmörtelreiniger ERY 92	347
Epoxy FMY 90	347
Epoxyklebemörtel weiss EKY 91	346
Erdanker Bio	281
Erdanker Profi Holz	281
Erdanker Stahl	281
Erosionsschutzmatten	47
Escado 2.0	125
Estrichsand	321
Evoke Feinsteinzeug	199
Extreme Feinsteinzeug	196, 197
Extrem FME 80	346

F

Fallschutzkies	320
Faro Zaun- und Mauerstein	216, 217
Feinsteinzeug Keope Evoke	199
Feinsteinzeug Keope Extreme	197
Feinsteinzeug Keope Noord	197
Feinsteinzeugplatte Keope Chorus	199
Feinsteinzeugplatte Keope Frame	195
Feinsteinzeugplatte Keope Percorsi	195
Feinsteinzeug Supergres Story	201
Ferrotech® Serie	65
Fertig-Gabionen	238
Filtersysteme	285

F

Filter- und Bachlaufpumpe	287
FK3 / FK5 Fugenkreuz	331
FKT3 / FKT5 Fugenkreuz mit Teller	331
Flachtank Platin	39
Flex-Klebemörtel	345
Flex-Klebemörtel KGF 65	345
Flex-Klebemörtel KWF 61	345
Flex-Klebemörtel Trass KTF 55	345
FlexSteinkleber Weiss S1	317
Fließmasse	344
Flusskiesel	267
FMA 30	344
Fugenkreuze	331
Fugenmeissel	372
Fugenmörtel Epoxy FMY 90	347
Fugenmörtel Extrem FME 80	346
Fugensand	322, 323
Fugensand Quarzsand	320

G

Gabionen-Steinkörbe	237
GaLaVlies T100	327
Garagenschacht	41
Gartenplatten feingestrahlt	126
Gartenplatten HARDLINE®	127
Gartenplatten SOFTLINE®	127
Gateway Smart	296
Geotextilien	47, 31, 46, 28
Geotextil Jute	281
Geotextil Kokos	281
Goldegg Stufenplatte	99
Goldegg Terrassenplatte	97, 99
Granit LM/C16 hellgrau Mauerstein	252, 253
Granitzierkiesel	268
GUTJAHR	308, 309, 310, 312, 313
Gutshof MB16 Mauerstein	221
Gutshof MB24 Mauerstein	221

H

H+S Oktavia® Uni Säule	233
H+S Säulensysteme	233
HAGOMAT Aluminiumrahmen	61
HAGOMAT Alu-Wanne	61
HAGOMAT Combiclean 24	60
HAGOMAT Combistrip 24	60
HAGOMAT Exklusiv 24	61
HAGOMAT Mondial 24	60
HAGOMAT Nova 24	60
Hämmer	373
Hauskanalformstücke	50
Hauskanalrohre	50, 31, 50, 51, 28
Herculeszaun	231
Hofabläufe	64
Hofeinlaufgitter	64

J

Jutegewebe	281
Kabelschacht DN600	45

K

Kabelschacht DN1000	45
Kabelschutzverbundrohre	52
KARTÄUSER Mauer	223

Produktverzeichnis

K

KARTÄUSER Mauer 12 Antik	223
KARTÄUSER Mauer 24 Antik	223
Kiesstabilisierung	272, 273
Kleben	337, 299, 29, 341, 342, 343
Klein- und Baumeisterrollen	47
Kokosgewebe	281
Kronenbohrer	45
KUNSTSTEINREINIGER	337

L

Largo Bodenplatte	105
Lastausgleichsring	45
Lavamulch	266
Linien-Entwässerung	67, 69, 31, 28, 74, 77, 78, 79, 80, 81, 83
Lippendichtung	45
Lisco Mediterraneo Mauerstein	251
LITHOFIN ALLEX	363
LITHOFIN ASR	366
LITHOFIN BERO	366
LITHOFIN BERO Rostentferner und Serizzo-Reiniger	366
LITHOFIN Fleckstop >W<	364
LITHOFIN KF Schimmel-EX	364
LITHOFIN LÖSEFIX	363
LITHOFIN MN Außenreiniger	365
LITHOFIN MN Easy-Clean	365
LITHOFIN MN Fleckstop	365
LITHOFIN MN Glanzpflege	365
LITHOFIN MN Grundreiniger	364
LITHOFIN MN Wischpflege	365
LITHOFIN MN Zementschleier	364
LITHOFIN MN Zementschleier- und Rostentferner	364
LITHOFIN OIL-EX	363
LITHOFIN Rost-EX	363
LIV29	119
Livorno-Mehrformatpflaster	87
LM Outdoor	190
LM Outdoor Bodenplatten	191
LunaLed	291

M

Mähkante Mondsee	97
Mallon Mauerstein und Abdeckplatte	254, 255
Markierung	373
Marmorbruch	266
Marmorkiesel Colorit	349
Marmorsplitt	266
Marmor-Trittplatte	271
Marmorzierkiesel	267, 268
Mauerstein Gutshof	221
Mauer- und Putzsand	321
Maulwurfschutz	327
Mini-Bergstein	246
Mini-Monolithen	269
Mittersill Multistein	215
Modena Öko Mehrformatpflaster	93
Modulare Blumenkasten	277
Mondial 24	60
Monolithen	269, 271
Monolithen-Mini	269
MorTec SOFT	304
Motion Sensor Smart	296
MultiFuge	316

N

NaturFuge	317
Naturstein-Böschungsteine	249

N

Naturstein Silikon SIL 50	347
Natursteinteppich Balkonabschlussprofil	349
Natursteinteppichharz	349
Natursteinteppichharz PU 1K	349
Naturstein Wandverblender	256, 257
Natur- und Kunststeinreiniger	337
NATUR- UND KUNSTSTEINREINIGER	337
NATUR- UND KUNSTSTEINSIEGEL	338
NixMix Beton	319
NixMix Speedfuge	319
Nord Feinsteinzeug	197

O

OASE Vliesfilter	285
Oberon Smart	296
Ökologische Flächensysteme aus Kunststoff	273
Oktavia® UNI-Säule & Zubehör	229
Oktavia 200 Säulensystem	235

P

Parketto Pflaster	89
PCI Barraseal	354
PCI BT	355
PCI Carraferm	357
PCI Carrament	356
PCI Elritan	358
PCI Epoxigrund	356
PCI Flexmörtel	356
PCI FT	356, 357
PCI Glättmittel	358
PCI Lastoflex	356
PCI Nanocret	353
PCI Novoment	353
PCI Pavifix	353, 357
PCI Peditape	354
PCI Quarzsand	356
PCI Rapidferm	358
PCI Repahaft	353
PCI Seccoral	354
PCI Stabiflex	359
PCI Uniferm	358
PCI Zemtec	353
Percorsi Feinsteinzeug	195
PE-Tank	42
PE-Trinkwassertank	43
Pflaster aus Betonwerkstein	87, 89, 93
PflasterDrainmörtel	317
Pflasterfuge	346
PflasterFugenmörtel	316
PflasterFugenmörtel Fein	316
Pflasterfuge PF 30	346
Piazza Grado	117
Plantex Gold	327
Plantex GroundGrid	326
Plantex Platinium	327
Plantex Pro	326
Plantex RootProtecto	326
Platin Flachtank	34
Platin Komplettpaket	35
Platin Tankabdeckung	34
Plattenheber	372
PLEXBAND	350
Pöllau Blockstufe	111
Pöllau Böschungsteine	244, 245
Pöllau Multistein	215
Pöllau Pflaster	111
Pöllau Pflasterplatte	101
Pöllau Pflasterstein	111

Produktverzeichnis

P

Pöllau Randleiste	101
Pöllau Stufenplatte	101
Pöllau XL Pflasterstein	113
Pöllau Zaun	215
PondoCompact	287
PondoVac	291
PondoVac 5	291
pontec® Zimmer- und Brunnenpumpen	287
pontec Zimmer- und Brunnenpumpen	287
Porphy Mauerstein	252, 253
Pottenstein Pflaster	115
PP-Kanalschacht SYS1000	41
Premium Carport	324
Premium Terrassendach	324
PRIMER Fix	335
PRIMER Fix und PRIMER U	335
PRIMER U	335
ProfiClear	285
ProFin	311
ProFin BL24	313
ProFin BL24/49/69	313
ProFin DP17	312
ProFin DP21	312
ProfiSkim Premium	285
Pumpen	287
Punkt-Entwässerung	65, 31, 28, 73
PVC-Folienkleber	288
PVC Hauskanalformstück	50
PVC Hauskanalformstücke	50
PVC Hauskanalrohre	50

Q

Qualität im Kanalbau	49
Qualitätsfugensand	322, 323
Qualitätsfugensand aus Breckhorn	323
Quarzit Barge	248, 249
Quarzit-Trittplatte	271
Quarzit Wandverbinder	256, 257
Quarzsand	320

R

Rahmen aus Vollguss	57
RandsteinFugenmörtel	317
Rasenerde	320
Rasengitter	273
Rasensand	320
Rasenwabe	272, 273
RAWI Kraftreiniger	371
RAWI Tiefenimprägung	371
REFUG	337
Regenwassernutzung	31, 33, 34, 36
Regenwassertransportrohre	64
Regenwasserversickerung	38, 31, 39, 28
Reibsand	321
REPHALT	336
Retention	38, 31, 39, 43, 28
Retention-Standardlösung	43
Retention System-Schacht-Lösung	43
Retentionszisterne	39
Rialta antik Top	123
RINFOTEC Plus	335
RootBarrier® RollRib®	275
RootBarrier® RootPanels®	275
RootBarrier 325	326
RootBarrier 420	326
RootBarrier BioCovers	327
RootBarrier Maulwurfgitter	327

R

RootBarrier RollRib - Wurzelführung	275
RootBarrier RootPanels Pyramid	275
RootBarrier RootPanels Rib	275
RootBarrier Wurzelführungsplatten	275
Rundkies	321
RVS Vliese	47
RVS Vliese Netex	47

S

Scalina	125
Schachtabdeckungen	45, 56, 57, 31, 54, 28, 58, 59
Schachtabdeckungen befüllbar	59
Schachthäule	54
Schachthäule Beton	54
Schachtringe Beton	54
Schachtringe mit DIN-Mörtelfalz	54
Schacht- & Tanksysteme	41, 31, 42, 43, 44, 45, 28
Schieferplättchen	266
Schiefer-Trittplatte	271
Schmutzfänger	57
Schmutzwasserpumpe MudDrain	293
Schnellflex Klebemörtel Trass SFK 85	345
Schutzvliese	47
Sedimentationsfiltereinsatz	44
Selbstbau-Gabionen	239
Selbstbau-Gabionen Füllmaterial	240
Senklot	373
Sichtschutzprofil GoGreen	227
Sickerbox Aquabo	44
Sickerbox Aquabox	44
Sickerleitungs- und Mehrzweckrohre	52
Sicker-Tunnel	39
Sickertunnel DRAINMAX	44
Sika AnchorFix	342
Sika AnchorFix-2+	342
Sika Boom	343
Sika Cleaning Wipes	342
Sika Cleaning Wipes-100	342
Sikacryl-200	342
Sikaflex-11 FC+	341
Sikaflex-112 Crystal Clear	341
Sikaflex-116 High Grab	341
Sikaflex Crystal Clear	341
Sikaflex High Grab	341
Sikaflex Purform	341
Sikagard	343
Sika Handdruckpistole	342
Silberquarzit Mauerstein	248, 249
Silvermoon Mauerstein	251
SN4 PVC Hauskanalrohre	50
Sockelleiste feingestrahlt	127
SPEEDTEC	335
Spezialdichtstoff X-BOND MS-D 81	347
Spezialklebstoff X-BOND	346
Spezialklebstoff X-BOND MS-K88	346
Spielesand	321
Steckmuffe	52
Steinfuge	346
Steinfuge TRASS	346
Steinfuge TRASS SF 50	346
SteinKleber	317
Steinmeißel	372
SteinMörtel	317
Steinreinigung RAWI Rauch	371
Stellmittel Natursteinteppich SN 1K	349
Stelzlager Alu-Klip	329
Stelzlager L-Aufnahme	330
Stelzlager MP1	333
Stelzlager MP2	333

Produktverzeichnis

S

Stelzlager MP3	333
Stelzlager MP4	333
Stelzlager MP5	333
Sten Shoonmaken	368
Stockholm Feinsteinzeug	205
Stoorm T20 Feinsteinzeug	203
Story Feinsteinzeug	201
Straßenablauf	63
Straßenabläufe	62
Straßenabläufe Einlaufgitter	62
Streu- und Pflastersplitt	320
Stufenplatte Pöllau	101
Suave Hochbeet Multibeet	246
Suave Pflaster	87
Supergres Astrum	201
Supergres Stockholm	205
Supergres Stoorm	203
Supergres Walk T20	203
Supergrund	344
Supergrund D4 Rapid	344

T

Tango 6	123
Tankausbaupaket	36
Tankbau-Technikpakete	36
Tegula Mauer antik	125
Teichfolie	288
Teichfolie AlfaFol	288
Teichfolie SwimFol	288
Teichfolie SwimFol Classic	288
Teichkies	320
Teichvliese	288
Teichzubehör	291
Terra Level 2K Klebstoff	329
Terra Level Profil-Schraube 15 mm	328
TerraMax	315
Terrassendach	324
Terrassendielen	209, 210, 211
Tiefbrunnen ProMax	293
Tiefengrund	344
Tiefengrund LF 1	344
TL1 Plattenlager	330
TL1 Plattenlager 10 mm	330
TL2 Block	330
TL2 Block 30 mm	330
TL3 Ausgleichsplättchen	330
TL3 Ausgleichsplättchen 1 mm	330
TL8-K Koppler 90 mm	331
Tradux Foliendurchführung	289
Trass Schnell AM 50	344
Travertin Mauersteine	251
Travertin Noche Mauerstein	251
Travertin Vanilla Mauerstein	251
Travertin Wandverbler	256, 257
Trittplatten	270
TrockenBeton	319
Tunnelförmige Sickerleitungs- und Mehrzweckrohre	52

U

ULI 6040	233
UMBRIANO	91
Umbriano Mehrformatpflaster	91
Umbriano Pflaster	109
Umbriano Platte	103
UNI Mattenklemmset	233
Unkrautschutz	326, 327
UNOLASTIC	335

V

Verbindungsmuffe	53
Verlegen	303, 317, 323
Verona 1	258, 259
Verona Mauer Set	247
Verona Mauer Set 2-seitig	247
Verona Rondo Einstein Mauer	246
Versetzzange	372
Via Fortuna antik	91
Via Piccolo antik	123
Via Roma antik	89
Via Stretto	123
Vordachsysteme	262
Vordachsysteme in Edelstahl und Glas	263

W

Walk T20 Feinsteinzeug	203
Wandverbler	257
Wasserauslässe	290
Wasserreservoir	290
Wasserreservoir One Piece	290
Wasserspielpumpe Aquarius	287
WatecDrain	309
WatecDrain KP+	309
Watec ST Stoßarmierung	309
Waterfall	291
Waterfall Illumination	291
Waterfall Kit	291
Waterfall/Waterfall XL	291
Wurzelführung	275
Wurzelführungsplatten	275
Wurzelschutz	326

X

X7G - Die Erfolgsformel	303
-------------------------	-----

Z

Zaunstein MODERN	225
Zisternenpumpen ProMax	293

Notizen

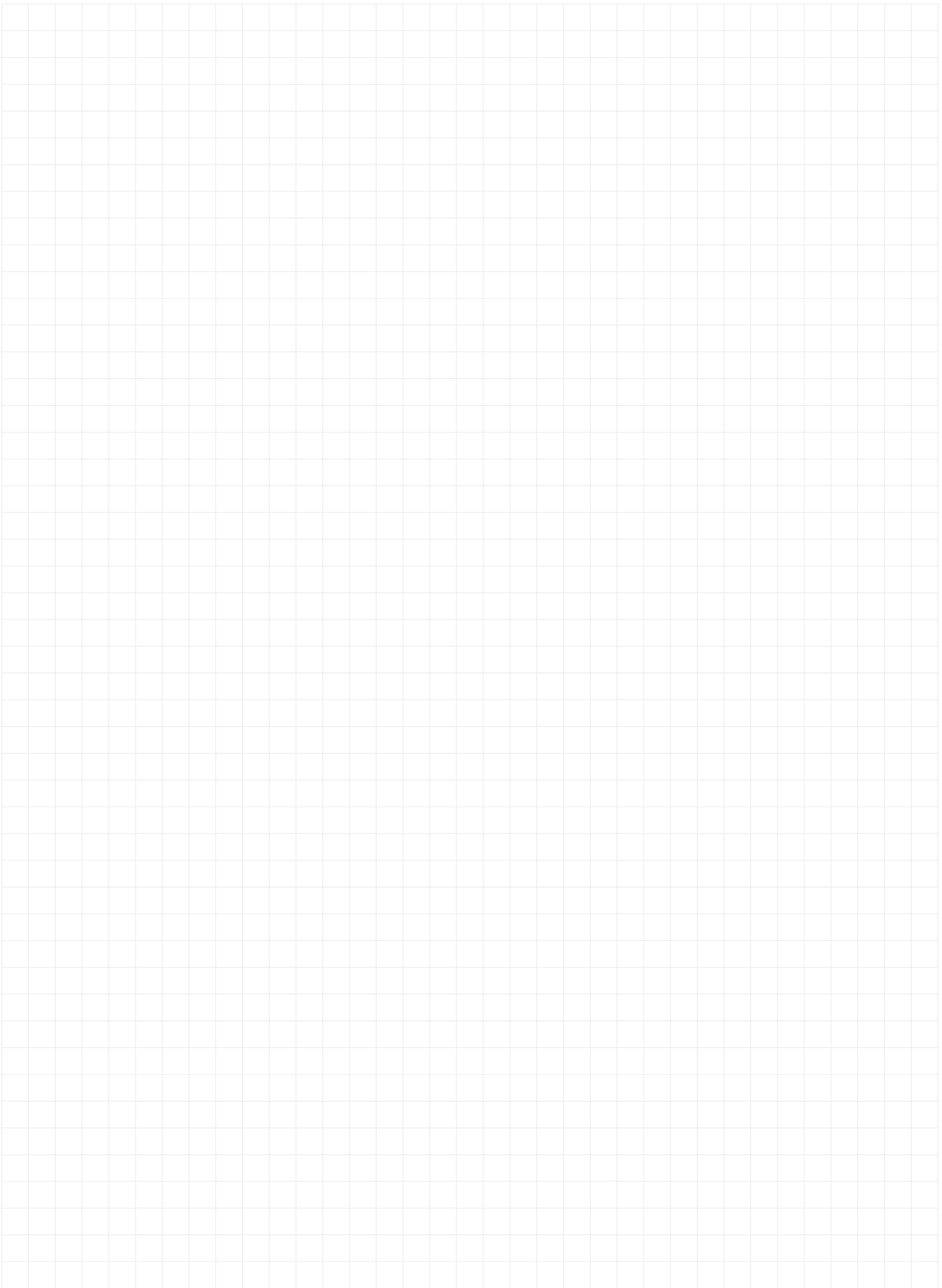

Herstellerverzeichnis

A

Aco	66	bis	73
	272	bis	273
Ardex	300	bis	315
	362	bis	367
aussenRAUM exklusiv	26	bis	27
	96	bis	101
	110	bis	115
	214	bis	215
	244	bis	245
	322	bis	323
Avenarius Agro	336	bis	339

B

Baumit	316	bis	319
--------	-----	-----	-----

F

Friedl	104	bis	105
	116	bis	121
	216	bis	221
FQP	16	bis	17

G

Gläsergreen	20	bis	21
	280	bis	281
Gutta	324	bis	325
Graspointner	76	bis	83

H

Hagebau	54	bis	57
	62	bis	65
	130	bis	187
	190	bis	193
	208	bis	211
	248	bis	257
Hagodeck	58	bis	59
Hagomat	60	bis	61
H+S Zauntechnik	226	bis	235

I

Innoplex	350	bis	351
----------	-----	-----	-----

K

Keope	194	bis	199
-------	-----	-----	-----

L

Lightpro	296	bis	297
Leier	18	bis	19
	126	bis	127
	222	bis	225

M

Metall & Design	258	bis	263
Murexin	344	bis	349

O

Oase	284	bis	293
------	-----	-----	-----

P

PCI	22	bis	23
	352	bis	359
Pipelife	46	bis	53

R

Rawi	24	bis	25
	370	bis	371
RootBarrier KING			275
	326	bis	327

S

Scherf	236	bis	243
	266	bis	271
	320	bis	321
Schütter	32	bis	39
Seesteiner	86	bis	93
	102	bis	103
	106	bis	109
	246	bis	247
Sika	340	bis	343
SYS Systemschacht	40	bis	45
Supergres	200	bis	205
Sten Shoomaken	368	bis	369
Stubai	372	bis	373

T

Tecware	334	bis	335
Terra Level	328	bis	331

W

Weissenböck	122	bis	125
Wimhof	332	bis	333







www.aussenraum.net

ALLGEMEINE GESCHÄFTSBEDINGUNGEN

Schilowsky Baumarkt u. Baustoffhandel KG

VERBRAUCHERGESCHÄFT

1.) Präambel:

1.1 Der Auftragnehmer kontrahiert ausschließlich auf Grundlage dieser Allgemeinen Geschäftsbedingungen („AGB“), die für alle Leistungen gelten, zu denen sich der Auftragnehmer gegenüber dem Auftraggeber verpflichtet. Sie gelten auch dann, wenn der Auftragnehmer in diesem Zusammenhang Subunternehmer einsetzt.

1.2 Die AGB gelten für Verträge des Auftragnehmers mit Verbrauchern als Auftraggeber. Es gelten daher die zwingenden Bestimmungen der verschiedenen Verbraucherschutzgesetze (zB KSchG).

2.) Vertragsabschluss / Preise

2.1 Sämtliche Angebote des Auftragnehmers gegenüber dem Auftraggeber sind, soweit nicht ausdrücklich anders vom Auftragnehmer bezeichnet, freibleibend. Auch die auf der Webseite des Auftragnehmers dargestellten Waren und Leistungen stellen daher keine bindenden Angebote dar, sondern eine Aufforderung an den Auftraggeber, dem Auftragnehmer ein verbindliches Angebot zu unterbreiten. Der Auftraggeber gibt mit der Bestellung der Waren und Leistungen ein verbindliches Angebot zum Vertragsabschluss ab, an das er 14 Tage gebunden ist. Wenn der Auftraggeber ein solches Angebot an den Auftragnehmer stellt, wird ihm eine Nachricht übermittelt, die den Eingang der Bestellung bestätigt und deren Einzelheiten anführt (Bestellbestätigung). Die Bestellbestätigung stellt keine Annahme des Angebots dar, sondern informiert den Auftraggeber über den Eingang seiner Bestellung. Der Vertrag kommt zustande, wenn der Auftragnehmer die bestellte Ware oder Leistung innerhalb der Annahmefrist liefert oder das Angebot durch eine weitere Erklärung an den Auftraggeber innerhalb der Annahmefrist annimmt.

2.2 Sämtliche angegebenen Preise enthalten – sofern nicht explizit Abweichendes angegeben ist – die gesetzliche Umsatzsteuer, nicht jedoch die Versand- bzw. Lieferkosten. Die konkreten Versand- und Lieferkosten sind im Einzelnen zu vereinbaren und abhängig von Größe und Gewicht der Bestellung und der Art der Lieferung (dazu unter Punkt 3.1.).

2.3 Sofern nicht abweichend vereinbart, schuldet der Auftragnehmer nicht die Aufstellung der vertragsgegenständlichen Waren. Sollte die Aufstellung vom Auftraggeber gewünscht sein, ist darüber eine eigenständige Vereinbarung zu treffen und werden die Aufstellungskosten dem Auftraggeber zusätzlich in Rechnung gestellt.

2.4 Die Berechnung und Angabe der Preise erfolgt in EURO.

Der Kauf von Waren, die der Auftragnehmer nicht ständig auf Lager führt, erfolgt nur in vollen Verpackungseinheiten.

2.5 Wird ein Kaufvertrag über Fliesen abgeschlossen, beinhaltet die Verrechnungsmenge auch den üblichen Fugenabstand in verlegtem Zustand.

2.6 Für geliefertes Verpackungsmaterial wird vom Auftragnehmer bereits vor der Lieferung ein Entsorgungsbetrag entrichtet. Für die ordnungsgemäße Entsorgung über die Haushaltssammlung, über Altstoffsammelzentren oder gewerbliche Sammler oder Kommunen oä hat sodann der Auftraggeber zu sorgen. Bei der Zurverfügungstellung von Ladehilfsmitteln (wie beispielsweise Paletten) wird dem Auftraggeber ein Einsatz verrechnet. Bei Rückgabe der Ladehilfsmittel im einwandfreien Zustand innerhalb von 90 Tagen wird der verrechnete Einsatz, vermindert um das Entgelt für die Abnutzung der Ladehilfsmittel sowie um etwaige dem Auftragnehmer entstandene Rückholkosten, zurückgezahlt.

3.) Lieferung:

3.1 Sofern der Auftraggeber die Lieferung wünscht, erfolgt diese per Paketdienst oder Spedition. Die Art der Lieferung hängt von den bestellten Waren ab und wird vom Auftragnehmer – unter Berücksichtigung der Interessen und Wünsche des Auftraggebers – bestimmt. Die genannten Preise gelten exklusive Transport, Versicherungs-, Aufstellungskosten u.ä., wobei die genannten Kosten dem Auftraggeber nach Maßgabe des tatsächlichen Aufwandes zusätzlich in Rechnung gestellt werden. Die Lieferung erfolgt an die vom Auftraggeber bekannt gegebene Lieferadresse und zum vereinbarten Lieferzeitpunkt. Der Auftragnehmer ist, berechtigt, sachlich gerechtfertigte und angemessene Änderungen des Lieferzeitpunktes vorzunehmen, wenn der Einhaltung dieser Lieferfrist im Einzelfall besondere Gründe entgegenstehen. Darüber wird der Auftragnehmer den Auftraggeber unverzüglich informieren.

3.2 Der Auftraggeber ist verpflichtet, die Waren zur vereinbarten Lieferzeit abzunehmen. Der Auftraggeber haftet dem Auftragnehmer für sämtliche durch seinen Annahmeverzug verursachten Aufwendungen.

3.3 Die Gefahr für den Verlust oder die Beschädigung der Ware geht bei Selbstabholung in dem Zeitpunkt auf den Auftraggeber über, in welchem er die Ware abholt oder er mit der Abholung in Annahmeverzug gerät (Punkt 3.2.). Bei Versand der Ware geht die Gefahr hingegen erst auf den Auftraggeber über, sobald die Ware an den Auftraggeber oder an einen von diesem bestimmten, vom Beförderer verschiedenen Dritten abgeliefert wird. Hat aber der Auftraggeber den Beförderungsvertrag selbst abgeschlossen, ohne dabei eine vom Auftragnehmer vorgeschlagene Auswahlmöglichkeit zu nutzen, so geht die Gefahr bereits mit der Übergabe der Ware an den Beförderer auf den Auftraggeber über.

3.4 Unbeschadet einer allfälligen Rücktrittsmöglichkeit des Auftraggebers gemäß § 913 ABGB wegen Verzugs, ruhen die Lieferpflichten des Auftragnehmers, soweit dieser an der Lieferung durch höhere Gewalt bzw. andere Umstände, die von ihm nicht zu vertreten sind, gehindert ist. Betriebs- und Verkehrsstörungen und nicht ordnungsgemäße Lieferungen von Unterlieferanten gelten auch als höhere Gewalt. Wird durch diese Umstände die Lieferung oder Leistung unmöglich, so befreit dies den Auftragnehmer von seiner Lieferungs- und Leistungspflicht.

3.5 Der Auftragnehmer ist, soweit dies dem Auftraggeber zumutbar ist, zu Teillieferungen berechtigt. Dem Auftraggeber entstehen im Falle von Teillieferungen keine Mehrkosten gegenüber den Lieferkosten bei Gesamtlieferung.

3.6 Wird eine verbindlich vereinbarte Lieferfrist von Auftragnehmer überschritten, kann der Auftraggeber unter Setzung einer schriftlichen Nachfrist von vier Wochen bzw. bei Sonderbestellung unter Setzung einer schriftlichen Nachfrist von acht Wochen vom Vertrag zurücktreten.

3.7 Der Auftraggeber ist verpflichtet, nach Verständigung durch den Auftragnehmer die beim Auftragnehmer gelagerte Ware unverzüglich, jedenfalls aber binnen einer Woche abzuholen oder durch einen vom Auftraggeber bestimmten Dritte abholen zu lassen. Auftragsbezogene Sonderbestellungen, welche nicht innerhalb von 2 Wochen nach dem vereinbarten Liefer- oder Abholtermin abgerufen werden, werden in Rechnung gestellt. Für Lagerungen nach Liefer- oder Abholterminüberschreitung schuldet der Auftraggeber ein angemessenes Entgelt.

3.8 Für die Lieferung ist die mögliche und erlaubte Zufahrt von schweren LKW vorausgesetzt und vom Auftraggeber zu gewährleisten.

3.9 Ist das Abladen durch den Auftragnehmer vereinbart, bedeutet dies das Abstellen der Ware bzw. des Vertragsgegenstandes direkt neben dem LKW und hat der Auftraggeber für eine geeignete Abstellfläche zu sorgen.

4.) Retourwaren und deren Vergütung:

4.1 Ordnungsgemäß und somit mangelfrei ausgefolgte Waren werden vom Auftragnehmer – sofern der Auftraggeber nicht zum Rücktritt nach Punkt 6. (Rücktrittsrecht nach FAGG) berechtigt ist – grundsätzlich nicht zurückgenommen. Wird dennoch im Einzelfall eine solche Rücknahme zwischen Auftragnehmer und Auftraggeber vereinbart, muss die Ware originalverpackt, nicht verschmutzt, unbeschädigt und in wiederverkaufsfähigem Zustand an den Auftragnehmer zurückgestellt werden. Darüber hinaus ist der Auftragnehmer in diesem Fall – sofern nicht ausdrücklich abweichendes vereinbart wird – berechtigt, für die Rücknahme ein Entgelt von 20 % des zuvor vereinbarten Preises für die konkreten Retourwaren als Bearbeitungsentgelt (Manipulationsgebühr) zu verlangen; dies unabhängig von allfälligen anderen sich insbesondere aus Beschädigungen oder Verschmutzungen ergebenden Abzügen nach Prüfung der Waren und allfälligen im Einzelnen zu vereinbarenden Rückholkosten.

4.2 Ausgeschlossen ist die Vereinbarung der Rücknahme jedenfalls nach einer Frist von 6 Monaten ab Abhol bzw. Lieferdatum sowie bei Sonderbestellungen, offenen bzw. angebrachten Paletten, preisreduzierten Restposten, Produkten, welche ihr Haltbarkeitsdatum überschritten haben, sowie Waren, die in gleicher optischer Beschaffenheit nicht mehr lagernd sind.

5.) Toleranzen:

Dem Auftraggeber zumutbare, nur geringfügige und sachlich gerechtfertigte Abweichungen von Prospektangaben, Abbildungen und Mustern in Farbe, Maßen, Mengen, Gewichten und Qualitäten, insbesondere bei keramischen Erzeugnissen und Edelputzen, sind zulässig.

6.) Rücktrittsrecht:

6.1 Als Verbraucher hat der Auftraggeber das Recht, von

einem außerhalb von Geschäftsräumen geschlossenen Vertrag (§ 3 Z 1 FAGG) und von einem Fernabsatzvertrag (§ 3 Z 2 FAGG) binnen 14 Tagen ohne Angabe von Gründen zurückzutreten. Bei Kaufverträgen beträgt die Widerrufsfrist vierzehn Tage ab dem Tag, an dem der Auftraggeber oder ein von ihm benannter Dritter, der nicht der Beförderer ist, den (zuletzt gelieferten) Vertragsgegenstand in Besitz genommen hat. Bei Dienstleistungsverträgen beträgt die Widerrufsfrist vierzehn Tage ab dem Tag des Vertragsabschlusses.

6.2 Die Erklärung des Widerrufs ist an keine bestimmte Form gebunden. Der Auftraggeber kann dafür auch das Muster-Widerrufsformular in Punkt 4.5. verwenden. Die Widerrufsfrist ist gewahrt, wenn die Widerrufserklärung innerhalb der Frist nachweislich abgesendet wird. Um das Widerrufsrecht auszuüben, muss der Auftraggeber den Auftragnehmer (SCHILOWSKY, Baumarkt und Baustoffhandel KG, Sandgasse 4, A-2620 Neunkirchen; E-Mail: baustoffe@schilowsky.at; Fax: +43263562629-85) mittels einer eindeutigen Erklärung über seinen Entschluss den Vertrag zu widerrufen, informieren.

6.3 Wenn der Auftraggeber vom Vertrag zurücktritt, hat der Auftragnehmer dem Auftraggeber alle Zahlungen, die er erhalten hat unverzüglich und spätestens binnen 14 Tagen ab dem Tag zurückzuzahlen, an dem die Mitteilung über den Rücktritt vom Vertrag beim Auftragnehmer eingegangen ist. Für diese Rückzahlung verwendet der Auftragnehmer dasselbe Zahlungsmittel, das der Auftraggeber bei der entsprechenden Zahlung eingesetzt hat, es sei denn, mit dem Auftraggeber wurde ausdrücklich etwas anderes vereinbart. In keinem Fall werden dem Auftraggeber wegen dieser Rückzahlung Entgelte berechnet.

6.4 Bei einem Kaufvertrag hat der Auftraggeber grundsätzlich die Ware binnen 14 Tagen ab Rücktritt zurückzustellen. Ist die Rückstellung unmöglich, etwa weil die Ware untrennbar mit dem Boden verbunden wurde, hat der Auftraggeber Wertersatz zu leisten.

6.5 Hat der Auftraggeber verlangt, dass die vertraglich geschuldete Dienstleistung während der Rücktrittsfrist beginnen soll, hat der Auftraggeber einen angemessenen Betrag zu zahlen, der dem Anteil der bis zu dem Zeitpunkt, zu dem der Auftraggeber den Auftragnehmer von der Ausübung des Widerrufsrechts unterrichtet hat, bereits erbrachten Dienstleistungen im Vergleich zum Gesamtumfang der vertraglich vorgesehenen Dienstleistungen entspricht.

6.6 Das Widerrufsrecht besteht nicht (i) für Dienstleistungen, wenn der Auftragnehmer auf ausdrückliches Verlangen des Auftraggebers unter den Voraussetzungen des § 18 Abs 1 Z 1 FAGG noch vor Ablauf der Rücktrittsfrist mit der Ausführung der Dienstleistung begonnen hat und die Dienstleistung sodann vollständig erbracht wurde (ii) wenn der Kaufgegenstand nach Kundenspezifikationen angefertigt wurde oder eindeutig auf die persönlichen Bedürfnisse des Auftraggebers zugeschnitten ist, (iii) für Waren, die schnell verderben können oder deren Verfallsdatum schnell überschritten würde (zB durch die Änderung des Aggregatzustands), (iv) für Waren, die nach ihrer Lieferung auf Grund ihrer Beschaffenheit untrennbar mit anderen Gütern vermischt wurden oder (v) für zwischen Unternehmern geschlossene Verträge (zweiseitiges Unternehmergeschäft).

6.7 Will der Auftraggeber den Vertrag widerrufen, so kann er ein Formular nach dem nachfolgenden Beispiel erstellen und dieses an den Auftragnehmer senden (sehen Sie auf der rechten Seite das Musterformular)

7.) Mahn- und Inkassokosten /Verzugszinsen:

7.1 Der Auftraggeber trägt sämtliche angemessenen Kosten, die dem Auftragnehmer während oder nach der Vertragsdauer für die außergerichtliche und gerichtliche Forderungsbetreibung erwachsen, sofern der Auftraggeber diese Kosten durch schuldhaftes vertragswidriges Verhalten verursacht hat und sie der zweckentsprechenden Rechtsverfolgung dienen und in einem angemessenen Verhältnis zur Schuld des Auftraggebers stehen.

7.2 Im Falle eines schuldhaften Verzugs stehen dem Auftragnehmer Verzugszinsen in der gesetzlichen Höhe von 4 % p.a. (§ 1000 Abs 1 ABGB) zu.

8.) Gewährleistung, Garantie und Haftung:

8.1. Der Auftragnehmer leistet Gewähr nach Maßgabe der Bestimmungen der §§ 922 ff Allgemeines Bürgerliches Gesetzbuch und den Konkretisierungen in den folgenden Punkten.

8.2. Tritt bei der übergebenen Ware ein Mangel auf, kann der Auftraggeber vorerst nur die Verbesserung oder den Austausch der Ware verlangen, es sei denn, dass die Verbesserung oder der Austausch unmöglich ist oder für den Auftragnehmer, verglichen mit der anderen Abhilfe mit ei-

nem unverhältnismäßig hohen Aufwand verbunden wäre. Ob dies der Fall ist, richtet sich auch nach dem Wert der mangelfreien Ware, der Schwere des Mangels und den mit der anderen Abhilfe für den Übernehmer verbundenen Unannehmlichkeiten. Der Auftragnehmer ist verpflichtet, die Verbesserung und den Austausch nach Übergabe der Ware durch den Auftraggeber in angemessener Frist durchzuführen.

8.3. Sind sowohl die Verbesserung als auch der Austausch unmöglich oder für den Auftragnehmer mit einem unverhältnismäßig hohen Aufwand verbunden, so hat der Auftraggeber das Recht auf Preisminderung oder, sofern es sich nicht um einen geringfügigen Mangel handelt, das Recht auf Wandlung. Dasselbe gilt, wenn der Auftragnehmer die Verbesserung oder den Austausch verweigert oder nicht in angemessener Frist vornimmt, wenn diese Abhilfen für den Auftragnehmer mit erheblichen Unannehmlichkeiten verbunden wären und wenn sie ihm aus triftigen, in der Person des Auftragnehmers liegenden Gründen, unzumutbar sind.

8.4. Als Übergabe gilt der Zeitpunkt, in welchem die Ware bzw der Vertragsgegenstand in die Sphäre des Auftraggebers gelangt.

8.5. Die Gewährleistungspflicht erstreckt sich nicht auf Mängel, die dem Auftraggeber zuzurechnen sind. Der Auftragnehmer leistet daher keine Gewähr für Mängel, die durch vom Auftraggeber veranlasste Veränderungen an der Ware verursacht werden.

8.6. Bei Herstellung nach Rezepten des Auftraggebers haftet der Auftragnehmer lediglich für die bestellte Zusammensetzung, nicht aber für eine bestimmte Güte oder Eigenschaft. Der Auftraggeber ist verpflichtet, solche Rezepte unter fachkundiger Anleitung zu erstellen.

8.7. Über den Gewährleistungsrahmen hinaus kann der Auftraggeber zusätzliche Garantieleistungen bestellen. Auch für diese Leistungen gelten die gegenständlichen Verkaufs- und Lieferbedingungen. Für den Fall einer derartigen Garantie erklärt der Auftragnehmer, dass durch diese Garantie das Gewährleistungsrecht des Auftraggebers nicht eingeschränkt wird.

8.8. Der Auftraggeber hat die gelieferten Waren nach Erhalt tunlichst auf Vollständigkeit, Richtigkeit und sonstige Mangelfreiheit zu prüfen und allfällige Mängel binnen angemessener Frist dem Auftragnehmer bekannt zu geben. Eine Verletzung dieser Obliegenheit führt zu keiner Einschränkung der gesetzlichen Gewährleistungsrechte des Auftraggebers.

8.9. Als gewöhnlich vorausgesetzte Eigenschaften gelten insbesondere die von den Herstellern angegebene Produkteigenschaften, sowie jene Eigenschaften, die bei sachgerechter und zweckgewidmeter Anwendung an das Produkt gestellt werden können, sowie die einschlägigen Ö-Normen. Der Auftragnehmer gewährleistet bei frostsicherer Ware die Frostbeständigkeit gemäß der anwendbaren Ö-Normen.

8.10. Den Auftraggeber trifft die Obliegenheit, bei der Auslieferung der Ware durch den Auftragnehmer deren Übereinstimmung mit der Bestellung sofort optisch, als auch nach Maßgabe angegebener Produktbezeichnungen und Chargenziffern zu kontrollieren. Eine Verletzung dieser Obliegenheit führt zu keiner Einschränkung der gesetzlichen Gewährleistungsrechte des Auftraggebers.

8.11. Für Produkthaftungsansprüche haftet der Auftragnehmer nach Maßgabe des Produkthaftungsgesetzes. Davon abgesehen setzt eine Schadenersatzpflicht des Auftragnehmers grobes Verschulden (grobe Fahrlässigkeit oder Vorsatz) oder eine leicht fahrlässige Verletzung

vertraglicher Hauptleistungspflichten voraus und ist auf den Ersatz des unmittelbaren positiven Schadens beschränkt. Keine Haftungsbeschränkung gilt für schuldhaft verursachte Personenschäden.

9.) Zahlung:

9.1. Die Rechnungslegung erfolgt, soweit möglich, umgehend nach Lieferung. Zahlungen sind – soweit nicht ausdrücklich anders vereinbart – nach Rechnungslegung ohne jeden Abzug und spesenfrei fällig.

9.2. Bei Aufträgen, die mehrere Einheiten umfassen, ist der Auftragnehmer berechtigt, nach Lieferung jeder einzelnen Einheit oder Leistung Rechnung zu legen.

9.3. Ist eine Bezahlung in Raten vereinbart, so kann der Auftragnehmer bei Verzug des Auftraggebers mit mindestens einer Rate während eines Zeitraums von mindestens sechs Wochen nach Setzung einer angemessenen Frist von zwei Wochen unter Androhung des Terminverlustes die gesamte Entrichtung der noch offenen Schuld des Auftraggebers (einschließlich künftiger Raten) verlangen (Terminverlust). Der schuldhafte (qualifizierte) Verzug des Auftraggebers bildet davon unabhängig nach vorangegangener Mahnung einen Grund für den Rücktritt vom Vertrag durch den Auftragnehmer.

9.4. Im Falle des schuldhaften Zahlungsverzugs oder begründeter Sorge über die Zahlungsfähigkeit des Auftraggebers, hat der Auftragnehmer unbeschadet der gesetzlichen Rechtsfolgen das Recht, weitere Lieferungen bzw. Leistungen von Vorauszahlungen oder Sicherheitsleistungen des Auftraggebers abhängig zu machen.

10.) Eigentumsvorbehalt:

10.1. Die gelieferte Ware bleibt bis zur Bezahlung sämtlicher vom Auftraggeber geschuldeter Entgelte aus diesem Vertrag im Eigentum des Auftragnehmers. Verpfändungen und Sicherungsübereignungen der Ware durch den Auftraggeber sind vor deren vollständiger Bezahlung unzulässig.

10.2. Der Auftraggeber verpflichtet sich, bis zur Erlangung des Eigentums durch vollständige Bezahlung sorgsam mit den gelieferten Waren umzugehen.

10.3. Erfüllt der Auftraggeber unberechtigt eine wesentliche Verpflichtung – insbesondere seine Zahlungspflicht – aus diesem Vertrag nicht ordnungsgemäß, so hat der Auftragnehmer das jederzeitige Recht, die Ware vom Auftraggeber herauszuverlangen und diese auch ohne Mitwirkung des Auftraggebers und auf dessen Kosten einzuziehen. Die Geltendmachung des Eigentumsvorbehalts durch den Auftragnehmer stellt keinen Vertragsrücktritt des Auftragnehmers dar, außer der Auftragnehmer erklärt unter den Voraussetzungen des Punktes 9.3. ausdrücklich den Rücktritt.

10.4. Sollte die noch im Eigentum des Auftragnehmers stehende gelieferte Ware durch einen Dritten gepfändet, beschlagnahmt, beschädigt oder vernichtet werden, so verpflichtet sich der Auftraggeber, den Auftragnehmer innerhalb von drei Tagen zu verständigen und ihm sämtliche zur Durchsetzung des Eigentumsrechts erforderlichen Informationen zu erteilen. Falls ein Dritter auf die noch im Eigentumsvorbehalt des Auftragnehmers stehende Ware zugreifen bzw. Ansprüche geltend machen will, verpflichtet sich der Auftraggeber, den Dritten darauf hinzuweisen, dass diese Ware im Eigentum des Auftragnehmers steht.

11.) Aufrechnung:

11.1. Der Auftragnehmer ist berechtigt, zwischen sämtlichen Ansprüchen des Auftraggebers, soweit diese pfändbar sind, und sämtlichen Verbindlichkeiten des Auftraggebers ihm gegenüber aufzurechnen.

11.2. Der Auftraggeber ist nur dann berechtigt, seine Verbindlichkeit durch Aufrechnung aufzuheben, wenn der Auftragnehmer zahlungsunfähig ist oder die Forderung des Auftraggebers in rechtlichem Zusammenhang mit seiner Verbindlichkeit steht, die Forderung des Kunden gerichtlich festgestellt oder vom Auftragnehmer anerkannt ist.

12.) Datenschutz:

Die Datenschutzmittteilung des Auftragnehmers mit sämtlichen Informationen zum Datenschutz wird dem Auftraggeber gesondert zur Verfügung gestellt. Weitere Informationen zum Datenschutz sind zudem online unter <https://www.schilowsky.at/datenschutz/> abrufbar. Auf Wunsch des Auftragnehmers wird ihm der Auftraggeber die Datenschutzmittteilung unverzüglich nochmals postalisch oder per E-Mail übermitteln.

13.) Adressänderung:

Der Auftraggeber ist verpflichtet, dem Auftragnehmer Änderungen seiner Zustelladresse, seiner Wohn- bzw. Geschäftsadresse oder seines gewöhnlichen Aufenthalts unverzüglich schriftlich bekanntzugeben, solange der vorliegende Vertrag nicht beiderseitig vollständig erfüllt ist. Bis zur Bekanntgabe einer geänderten Adresse können Erklärungen des Auftraggebers rechtswirksam an die zuletzt bekannt gegebene Adresse gesendet werden.

14.) Gerichtsstand und anwendbares Recht:

14.1. Der Gerichtsstand richtet sich nach § 14 KSchG. Hat der Auftraggeber bei Vertragsabschluss seinen Wohnsitz oder gewöhnlichen Aufenthalt oder Ort der Beschäftigung im Inland und verlegt er diesen in das Ausland, ist für alle Streitigkeiten aus und im Zusammenhang mit diesem Vertrag das sachlich zuständige Gericht für den im Vertrag angeführten Wohnsitz des Auftraggebers zum Zeitpunkt des Vertragsabschlusses zuständig.

14.2. Auf diesen Vertrag findet österreichisches Recht – unter Ausschluss der Verweisungsnormen des Internationalen Privatrechts und des UN-Kaufrechts – Anwendung.

15.) Schlussbestimmungen:

15.1. Die Vertrags- und Kommunikationssprache ist Deutsch.

15.2. Sind oder werden einzelnen Bestimmungen dieser Geschäftsbedingungen ungültig oder unwirksam, so wird hierdurch die Gültigkeit der übrigen Bestimmungen nicht berührt.

15.3. Die Kosten einer etwaigen Vergebührung des gegenständlichen Vertrages sind vom Auftraggeber zu tragen.

15.4. Sämtliche Nachrichten an den Auftragnehmer sind an SCHILOWSKY, Baumarkt und Baustoffhandel KG, Sandgasse 4, A-2620 Neunkirchen; E-Mail: baustoffe@schilowsky.at; Fax: +43263562629-85, Tel: +43263562629, zu richten.

Muster-Widerrufsformular von Punkt 6.7.

An SCHILOWSKY, Baumarkt und Baustoffhandel KG, Sandgasse 4, A-2620 Neunkirchen;
E-Mail: baustoffe@schilowsky.at; Fax: +43263562629-85:

Hiermit widerrufe(n) ich/wir den von mir/uns abgeschlossenen Vertrag über den Kauf der folgenden Ware /die Erbringung der folgenden Dienstleistung [Ware oder Dienstleistung einfügen]

Bestellt am: _____ erhalten am: _____

Name des Auftraggeber(s): _____

Anschrift des Auftraggeber(s): _____

Datum und Unterschrift des/der Auftraggeber(s): _____

 **Zentrale Neunkirchen
Schilowsky**

A-2620 Neunkirchen, Sandgasse 4
Tel.: +43 2635 626 29 | Fax: +43 2635 626 29-85
E-Mail: baustoffe@schilowsky.at

Montag – Freitag: 08:00 – 18:00 Uhr
Samstag: 08:00 – 13:00 Uhr

 **Wien Donaustadt
Schilowsky**

A-1220 Wien, Schillingstraße 12a
Tel.: +43 1 283 83 73 | Fax: +43 1 283 83 73-32
E-Mail: baustoffe@schilowsky.at

Montag – Donnerstag: 06:00 – 17:00 Uhr
Freitag: 06:00 – 15:00 Uhr

 **Wien Floridsdorf
Schilowsky**

A-1210 Wien, Ruthnergasse 28
Tel.: +43 1 290 04 99 | Fax: +43 1 290 04 99 10
E-Mail: baustoffe@schilowsky.at

Montag – Donnerstag: 06:00 – 17:00 Uhr
Freitag: 06:00 – 15:00 Uhr

 **Graz
Schilowsky**

A-8055 Graz, Gradnerstraße 94
Tel.: +43 316 242 663 | +43 316 242 663 22
E-Mail: baustoffe@schilowsky.at

Montag – Donnerstag: 06:00 – 17:00 Uhr
Freitag: 06:00 – 13:00 Uhr

www.schilowsky.at

blog.schilowsky.at

facebook.com/schilowsky

instagram.com/schilowskybaumarkt

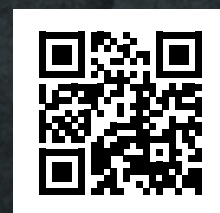

SCHILOWSKY seit 1926
Baustoffe & Baufachmarkt



Ein Qualitätspartner von

